

Şalt ve Enstalasyon Tekniđi

Fiyat Listesi • 20 Nisan 2009

Fiyat Listesi

SIEMENS

Modüler, kompakt ve haberleşebilir.

Alçak gerilim enerji dağıtım sistemleri için şalt, koruma ve ölçüm cihazları



Sentron

İster akıllı güç şalterleri veya kendini kanıtlamış yük ayırıcı şalterleri isterse de yenilikçi multifonksiyon ölçüm cihazları olsun, SENTRON ailesinde bunların hepsini bulmanız mümkün. SENTRON ailesi ekonomik, güvenilir ve emniyetli enerji dağıtım sistemleri için gereken tüm cihazları sunmaktadır. Geniş kapsamlı bir aksesuar yelpazesine sahip ve baştan sona modüler olarak tasarlanmış olan cihazlar; günümüzde çok önem verdiğimiz esneklik ve çok yönlülüğü sağlamaktadır. Ayrıca, enerji dağıtım uygulamalarında gün geçtikçe önem kazanan haberleşme olanakları ile de SENTRON, kullanıcılara tam da aradıkları çözümü sunabilmektedir. Tel: 0312 459 5243 e-posta: mithat.secilmis@siemens.com

Answers for industry.

SIEMENS

SIEMENS

Şalt ve Enstalasyon Tekniđi

Fiyat Listesi

20 NİSAN 2009

Teknik Destek Hattı:

444 0 747

Fiyat Listesi'ni pdf formatında aŐađıdaki adresten download edebilirsiniz.
www.siemens.com.tr/adfiyatlistesi

>N< Otomatlar	1-3	SIRIUS 3R Motor Koruma Şalterleri	38
WM - Otomatlar	3	SIRIUS 3R Motor Koruma Şalterleri Aksesuarları	39
6kA >N< Otomatlar	4-5	SIRIUS Bara Sistem Ürünleri	40
10kA >N< Otomatlar	6	3RA6 SIRIUS Kompakt Motor Çıkışları	41
25kA Otomatlar	7	Simocode PRO	42
Otomatik Sigortalar için Yardımcı Donanımlar	7-8	ET 200S Motor Starterler	43-44
Minized Sigortalar	9	AS-Interface	45-46
Neozed Sigortalar	9	Sikostart, Softstarter 3RW30, 3RW40,	47
Düşük Gerilim Rölesi	9	Sikostart, Softstarter 3RW44	48
Aşırı Gerilim Rölesi	9	Solid State Röleler	48-49
Anahtarlar	10	3VL Kompakt Güç Şalterleri	50-59
Mini Kontaktör	10	Kaçak Akım Koruma Kombinasyonları	59
Hata Akımı Koruma Anahtarları için Yardımcı Donanımlar	10	Şebeke - Jeneratör Otomatik Transfer Panosu	59, 76
Hata Akımı Koruma Anahtarları	11	3VT Kompakt Güç Şalterleri	60-67
Hata Akımı Koruma Anahtarlı Otomatlar	11	3WL Açık Tıp Otomatik Şalterler	68-77
Alçak Gerilim Parafudrları	12-17	NH - Bıçaklı Sigortalı Yük Kesicileri	78-79
Uzaktan Kumanda Darbe Akım Şalteri	18	3KA71 Yük Ayırıcısı	80-81
INSTA Kontaktörler	18	3KL5 Sigortalı Yük Kesicileri	80
INSTA Kontaktörler için Yardımcı Kontaklar	18	Kondansatörler, Deşarj Bobini, SIRIUS	82-83
Trafoalar	18	Kondansatör Kontaktörleri	83
Haftalık Digital Şalt Saati	19	400V 50Hz şebeke için harmonik reaktörlü kompanzasyon	84-85
Günlük Mekanik Şalt Saati	19	bileşenleri seçim cetveli	
Zaman Şalteri (Merdiven Otomatı)	19	Reaktif Güç Rölesi (Prophi), dinamik kompanzasyon ürünleri	87
Topraklı Priz (Raya Montaja Uygun)	19	Universal Pano Tipi Ölçü Aleti ve Şebeke Analizörleri	88
İşletme Saat Sayacı	19	SETRON PAC3200, PAC4200 Ölçü Aleti	89
Analog Voltmetre	20	3LD Ana Şalter /Acil Stop Şalteri	90-91
Analog Ampermetre	20	3LF0 Serisi Paket Şalterler	92-93
SIMBOX Universal LC Dağıtım Kutuları	20	Metal ve Plastik Gövdeli Etanj Kumanda Kutuları	94
Sıva Üstü Sigorta Kutuları	20	3SB1 Komple Start - Stop Butonları, Sinyal Lambaları	95
NH - Bıçaklı Sigorta Buşonları ve Altlıkları	21	3SB1 Komple Işıklı Butonlar	95
İlave Ön Yüzey Bayrak Göstergeli NH Buşonlar	21	3SB1 Komple Özel Butonlar	96
SITOR Hızlı Sigorta Buşonları (Bıçaklı Tip)	22	Buton Elemanları ve Yedekleme Malzemeleri	97
NH Bıçaklı Sigortalar İçin Yardımcı Donanımlar	23	Metal Seri Buton ve Sinyal Üniteleri, 3SB3	98-99
Diazed Sigortalar	23	Plastik Seri Buton ve Sinyal Üniteleri, 3SB3	100-101
Kontaktörler (3TF ve Sirius Serisi)	24-26	3SB2 16 mm Buton Programı	102
Sirius Kontaktörler için Yedek Bobin ve		SIGUARD Güvenlik	103-104
Yedek Ana Kontaklar	27	Ayak Pedalları, Joystick Kontrol	104
3TG 10 - Mini Kontaktör	28	Sinyal Kolonları	105
3TF2 Serisi Kontaktörler	28	Interface Dönüştürücüler, Sinyal kolonları	106
3UA70 - Mini Termik Röleler	28	DC Besleme / Güç Kaynakları	107
Yardımcı Kontaktörler (3TH2, 3TH4, 3RH)	29	Emniyet - İzolasyon Transformatörleri	107
Yedek Bobinler	30	SIRIUS 3R Elektronik Zaman Röleleri	108
Yedek Ana ve Yardımcı Kontak Takımları	31	3UG Serisi Kontrol Röleleri	109
Yedek Yardımcı Kontaklar ve		PTC Termistör Koruma Rölesi	110
Mekaniki Kilitleme Mekanizması	31	Sıcaklık Denetleme Röleleri	110
SIRIUS 3R Kontaktörler ve Aksesuarları	32-33	3SE - Nihayet Şalterleri	111-112
Termik Röleler	34-35	Siemens Endüstri Röleleri	113
Elektronik Aşırı Akım Rölesi 3RB20, 3RB22, 3RB29	35-36	Klemensler	114-117
SIRIUS 3R Termik Röleler	36	ALPHA Panoları	118-119
Kutulu Yolvericiler, Dönüş Kombinasyonları	37	DELTA Anahtar, Priz Serisi	120-121

Malzeme Cinsi	Tip	Anma Akımı I _n (A)	Sipariş No	Birim Fiyatı TL /Adet	Adet /Kutu
---------------	-----	-------------------------------	------------	-----------------------	------------

>N< OTOMATLAR 230 / 400 V AC

Bir fazlı anahtarlı otomatik sigortalar

Çabuk Karakterli	Tip	Anma Akımı I _n (A)	Sipariş No	Birim Fiyatı TL /Adet	Adet /Kutu
1 Kutup	B	6	5SQ2160-2YA06	8,60	12
	B	10	5SQ2160-2YA10	7,00	12
	B	16	5SQ2160-2YA16	7,00	12
	B	20	5SQ2160-2YA20	7,00	12
	B	25	5SQ2160-2YA25	7,00	12
	B	32	5SQ2160-2YA32	9,40	12
	B	40	5SQ2160-2YA40	10,90	12



5SQ21...

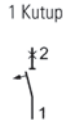

Bir fazlı anahtarlı otomatik sigortalar

Yavaş Karakterli	Tip	Anma Akımı I _n (A)	Sipariş No	Birim Fiyatı TL /Adet	Adet /Kutu
1 Kutup	C	0.5	5SQ2170-2YA05	11,40	12
	C	1	5SQ2170-2YA01	11,40	12
	C	1.6	5SQ2170-2YA15	11,40	12
	C	2	5SQ2170-2YA02	11,40	12
	C	3	5SQ2170-2YA03	11,40	12
	C	4	5SQ2170-2YA04	11,40	12
	C	6	5SQ2170-2YA06	9,90	12
	C	8	5SQ2170-2YA08	9,40	12
	C	10	5SQ2170-2YA10	9,40	12
	C	16	5SQ2170-2YA16	9,40	12
	C	20	5SQ2170-2YA20	9,40	12
	C	25	5SQ2170-2YA25	9,40	12
	C	32	5SQ2170-2YA32	9,60	12
	C	40	5SQ2170-2YA40	11,80	12
	C	50	5SQ2170-2YA50	15,30	12
	C	63	5SQ2170-2YA63	20,50	12
	C	70	5SQ2170-2YA70	35,10	12
	C	80	5SP4180-7	69,00	6
	C	100	5SP4191-7	82,00	6
	C	125	5SP4192-7	89,00	6



5SP41...



Bir faz ve nötr kesmeli anahtarlı otomatik sigortalar

Yavaş Karakterli	Tip	Anma Akımı I _n (A)	Sipariş No	Birim Fiyatı TL /Adet	Adet /Kutu
1 Kutup + Nötr	C	0.5	5SQ2570-2YA05	26,60	6
	C	1	5SQ2570-2YA01	26,60	6
	C	1.6	5SQ2570-2YA15	26,60	6
	C	2	5SQ2570-2YA02	26,60	6
	C	3	5SQ2570-2YA03	26,60	6
	C	4	5SQ2570-2YA04	26,60	6
	C	6	5SQ2570-2YA06	23,30	6
	C	8	5SQ2570-2YA08	23,30	6
	C	10	5SQ2570-2YA10	23,30	6
	C	16	5SQ2570-2YA16	23,30	6
	C	20	5SQ2570-2YA20	23,30	6
	C	25	5SQ2570-2YA25	23,30	6
	C	32	5SQ2570-2YA32	24,90	6
	C	40	5SQ2570-2YA40	26,20	6
	C	50	5SQ2570-2YA50	32,40	6
	C	63	5SQ2570-2YA63	36,00	6



5SQ25...

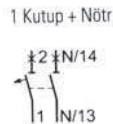

Malzeme Cinsi	Tip	Anma Akımı I_n (A)	Sipariş No	Birim Fiyatı TL/Adet	Adet / Kutu
---------------	-----	----------------------	------------	----------------------	-------------

>N< OTOMATLAR 230 / 400 V AC

İki fazlı anahtarlı otomatik sigortalar



5SQ22...



5SP42...

2 Kutup



Yavaş Karakterli	Tip	Anma Akımı I_n (A)	Sipariş No	Birim Fiyatı TL/Adet	Adet / Kutu
C	0.5		5SQ2270-2YA05	33,00	6
C	1		5SQ2270-2YA01	33,00	6
C	1.6		5SQ2270-2YA15	33,00	6
C	2		5SQ2270-2YA02	33,00	6
C	3		5SQ2270-2YA03	33,00	6
C	4		5SQ2270-2YA04	33,00	6
C	6		5SQ2270-2YA06	27,90	6
C	8		5SQ2270-2YA08	27,90	6
C	10		5SQ2270-2YA10	27,90	6
C	16		5SQ2270-2YA16	27,90	6
C	20		5SQ2270-2YA20	27,90	6
C	25		5SQ2270-2YA25	27,90	6
C	32		5SQ2270-2YA32	29,00	6
C	40		5SQ2270-2YA40	29,40	6
C	50		5SQ2270-2YA50	40,10	6
C	63		5SQ2270-2YA63	43,80	6
C	80		5SP4280-7	187,00	3
C	100		5SP4291-7	231,00	3
C	125		5SP4292-7	264,00	3

Üç fazlı anahtarlı otomatik sigortalar



5SQ23...



5SP43...

3 Kutup



Yavaş Karakterli	Tip	Anma Akımı I_n (A)	Sipariş No	Birim Fiyatı TL/Adet	Adet / Kutu
C	0.5		5SQ2370-2YA05	47,70	4
C	1		5SQ2370-2YA01	47,70	4
C	1.6		5SQ2370-2YA15	47,70	4
C	2		5SQ2370-2YA02	47,70	4
C	3		5SQ2370-2YA03	47,70	4
C	4		5SQ2370-2YA04	47,70	4
C	6		5SQ2370-2YA06	40,10	4
C	8		5SQ2370-2YA08	40,10	4
C	10		5SQ2370-2YA10	40,10	4
C	16		5SQ2370-2YA16	40,10	4
C	20		5SQ2370-2YA20	40,10	4
C	25		5SQ2370-2YA25	40,10	4
C	32		5SQ2370-2YA32	41,60	4
C	40		5SQ2370-2YA40	42,40	4
C	50		5SQ2370-2YA50	57,60	4
C	63		5SQ2370-2YA63	64,20	4
C	70		5SQ2370-2YA70	120,00	4
C	80		5SP4380-7	261,00	2
C	100		5SP4391-7	264,00	2
C	125		5SP4392-7	286,00	2

Malzeme Cinsi	Tip	Anma Akımı I_n (A)	Sipariş No	Birim Fiyatı TL /Adet	Adet /Kutu
---------------	-----	----------------------	------------	-----------------------	------------

>N< OTOMATLAR 230 / 400 V AC

Üç faz ve nötr kesmeli anahtarlı otomatik sigortalar



5SQ26...

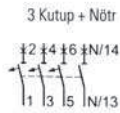

5SP44...

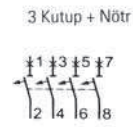

Yavaş Karakterli	C	Anma Akımı I_n (A)	Sipariş No	Birim Fiyatı TL /Adet	Adet /Kutu
	C	0.5	5SQ2670-2YA05	58,50	3
	C	1	5SQ2670-2YA01	58,50	3
	C	1.6	5SQ2670-2YA15	58,50	3
	C	2	5SQ2670-2YA02	58,50	3
	C	3	5SQ2670-2YA03	58,50	3
	C	4	5SQ2670-2YA04	58,50	3
	C	6	5SQ2670-2YA06	50,60	3
	C	8	5SQ2670-2YA08	50,60	3
	C	10	5SQ2670-2YA10	50,60	3
	C	16	5SQ2670-2YA16	50,60	3
	C	20	5SQ2670-2YA20	50,60	3
	C	25	5SQ2670-2YA25	50,60	3
	C	32	5SQ2670-2YA32	52,80	3
	C	40	5SQ2670-2YA40	54,40	3
	C	50	5SQ2670-2YA50	71,80	3
	C	63	5SQ2670-2YA63	76,20	3
	C	80	5SP4480-7	352,00	1
	C	100	5SP4491-7	407,00	1
	C	125	5SP4492-7	429,00	1

WM OTOMATLAR 230 / 400 V AC

Üç fazlı anahtarlı otomatik sigortalar

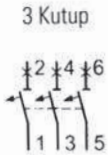

Yavaş Karakterli	G	Anma Akımı I_n (A)	Sipariş No	Birim Fiyatı TL /Adet	Adet /Kutu
	G	6	5SK0306	42,70	1
	G	10	5SK0310	42,70	1

5SQ2 Serisi >N< Otomatların kısa devre kesme kapasiteleri

EN 60 947-2 (IEC 60 947-2) normuna göre endüstriye yönelik kullanımlar için

I_n (A)	0.5-2	3-4	6-8	10-25	32-70
I_{cu} (kA)	6	5	4,5	5	4,5

>N< OTOMATLARIN DC BAĞLANTISI

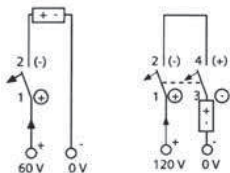

1 Kutuplu

2 Kutuplu

5SQ2, 5SX2, 5SX4 ve 5SP4 serileri >N< Otomatlar, bir kutuplu olarak maksimum DC60 V, iki kutuplu olarak da maksimum DC 120 V'a kadar DC devrede yandaki şemaya göre bağlanılarak kullanılabilir. DC kullanımda manyetik açma değerleri (I_d/I_s) 1,4 katı artar.

Not : DC Otomat olarak imal edilmiş olan 5SX5 tipi >N< otomatların kutup başına maksimum DC gerilimi ise 220 V'tur.

5SX5 serisi DC 220 V/kutup >N< Otomatlar için satış birimlerimizle temasa geçiniz.

Malzeme Cinsi	Tip	Anma Akımı I_n (A)	Sipariş No	Birim Fiyatı TL/Adet	Adet / Kutu
---------------	-----	----------------------	------------	----------------------	-------------

6 kA >N< OTOMATLAR 230 / 400 V AC

Bir fazlı anahtarlı otomatik sigortalar

Çabuk Karakterli	Tip	Anma Akımı I_n (A)	Sipariş No	Birim Fiyatı TL/Adet	Adet / Kutu
B	6	6	5SX2106-6	11,10	12
B	10	10	5SX2110-6	9,60	12
B	16	16	5SX2116-6	9,60	12
B	20	20	5SX2120-6	9,60	12
B	25	25	5SX2125-6	9,60	12
B	32	32	5SX2132-6	12,90	12
B	40	40	5SX2140-6	18,70	12



1 Kutup



5SX21...

Bir fazlı anahtarlı otomatik sigortalar

Yavaş Karakterli	Tip	Anma Akımı I_n (A)	Sipariş No	Birim Fiyatı TL/Adet	Adet / Kutu
C	0.5	0.5	5SX2105-7	14,00	12
C	1	1	5SX2101-7	14,00	12
C	1.6	1.6	5SX2115-7	14,00	12
C	2	2	5SX2102-7	14,00	12
C	3	3	5SX2103-7	14,00	12
C	4	4	5SX2104-7	14,00	12
C	6	6	5SX2106-7	12,60	12
C	8	8	5SX2108-7	12,60	12
C	10	10	5SX2110-7	12,60	12
C	16	16	5SX2116-7	12,60	12
C	20	20	5SX2120-7	12,60	12
C	25	25	5SX2125-7	12,60	12
C	32	32	5SX2132-7	14,10	12
C	40	40	5SX2140-7	19,80	12
C	50	50	5SX2150-7	20,90	12
C	63	63	5SX2163-7	27,80	12



1 Kutup + Nötr



5SX25...

Bir faz ve nötr kesmeli anahtarlı otomatik sigortalar

Yavaş Karakterli	Tip	Anma Akımı I_n (A)	Sipariş No	Birim Fiyatı TL/Adet	Adet / Kutu
C	6	6	5SX2506-7	37,00	6
C	10	10	5SX2510-7	37,00	6
C	13	13	5SX2513-7	37,00	6
C	16	16	5SX2516-7	37,00	6
C	20	20	5SX2520-7	37,00	6
C	25	25	5SX2525-7	37,00	6
C	32	32	5SX2532-7	37,80	6
C	40	40	5SX2540-7	45,00	6
C	50	50	5SX2550-7	58,60	6

5SX ve 5SP Serisi Otomatların Kısa Devre Kesme Kapasiteleri

Sipariş No	Anma Akımı I_n (A)	EN 60 898 (IEC 60 898)		EN 60 947-2 (IEC 60 947-2)	
		1 kutup 230 V AC I_{cn} (kA)	2,3,4 kutup 400 V AC I_{cn} (kA)	1 kutup 230 V AC I_{cu} (kA)	2,3,4 kutup 400 V AC I_{cu} (kA)
5SX2	0,5-63	6	6	10*	10*
5SX4	0,5-50	10	10	15**	15**
5SP4	63-125	10	10	20***	20***

* $I_n = 63$ A'de $I_{cu} = 6$ kA ** $I_n = 40$ ve 50 A'de $I_{cu} = 10$ kA *** $I_n = 80$ ve 100 A'de $I_{cu} = 15$ kA

Malzeme Cinsi	Tip	Anma Akımı I_n (A)	Sipariş No	Birim Fiyatı TL /Adet	Adet /Kutu
---------------	-----	----------------------	------------	-----------------------	------------

6kA >N< OTOMATLAR 230 / 400 V AC

İki fazlı anahtarlı otomatik sigortalar



5SX22...

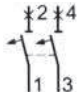

Yavaş Karakterli	C	0.5	5SX2205-7	49,60	6
	C	1	5SX2201-7	49,60	6
	C	1.6	5SX2215-7	49,60	6
	C	2	5SX2202-7	49,60	6
	C	3	5SX2203-7	49,60	6
	C	4	5SX2204-7	49,60	6
	C	6	5SX2206-7	44,20	6
	C	8	5SX2208-7	44,20	6
	C	10	5SX2210-7	44,20	6
	C	13	5SX2213-7	44,20	6
	C	16	5SX2216-7	44,20	6
	C	20	5SX2220-7	44,20	6
	C	25	5SX2225-7	44,20	6
	C	32	5SX2232-7	50,60	6
	C	40	5SX2240-7	55,20	6
	C	50	5SX2250-7	71,90	6
	C	63	5SX2263-7	96,40	6

Üç fazlı anahtarlı otomatik sigortalar



5SX23...

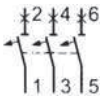

Yavaş Karakterli	C	0.5	5SX2305-7	66,30	4
	C	1	5SX2301-7	66,30	4
	C	1.6	5SX2315-7	66,30	4
	C	2	5SX2302-7	66,30	4
	C	3	5SX2303-7	66,30	4
	C	4	5SX2304-7	66,30	4
	C	6	5SX2306-7	55,60	4
	C	8	5SX2308-7	55,60	4
	C	10	5SX2310-7	55,60	4
	C	16	5SX2316-7	55,60	4
	C	20	5SX2320-7	55,60	4
	C	25	5SX2325-7	55,60	4
	C	32	5SX2332-7	57,50	4
	C	40	5SX2340-7	60,10	4
	C	50	5SX2350-7	82,00	4
	C	63	5SX2363-7	99,90	4

Üç faz ve nötr kesmeli anahtarlı otomatik sigortalar



5SX26...

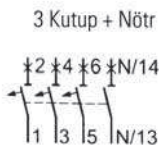

Yavaş Karakterli	C	6	5SX2606-7	79,20	3
	C	10	5SX2610-7	79,20	3
	C	13	5SX2613-7	79,20	3
	C	16	5SX2616-7	79,20	3
	C	20	5SX2620-7	79,20	3
	C	25	5SX2625-7	79,20	3
	C	32	5SX2632-7	81,40	3
	C	40	5SX2640-7	99,00	3
	C	50	5SX2650-7	129,80	3

Malzeme Cinsi	Tip	Anma Akımı I_n (A)	Sipariş No	Birim Fiyatı TL/Adet	Adet / Kutu
---------------	-----	----------------------	------------	----------------------	-------------

10 kA >N< OTOMATLAR 230 / 400 V AC

Bir fazlı anahtarlı otomatik sigortalar

Çabuk Karakterli					
B	6	5SX4106-6	19,40	12	
B	10	5SX4110-6	17,00	12	
B	16	5SX4116-6	17,00	12	
B	20	5SX4120-6	17,00	12	
B	25	5SX4125-6	17,00	12	
B	32	5SX4132-6	21,80	12	
B	40	5SX4140-6	25,40	12	



1 Kutup



5SX41...

Bir fazlı anahtarlı otomatik sigortalar

Yavaş Karakterli				
C	0.5	5SX4105-7	21,00	12
C	1	5SX4101-7	21,00	12
C	1.6	5SX4115-7	21,00	12
C	2	5SX4102-7	21,00	12
C	3	5SX4103-7	21,00	12
C	4	5SX4104-7	21,00	12
C	6	5SX4106-7	19,80	12
C	8	5SX4108-7	19,80	12
C	10	5SX4110-7	19,80	12
C	16	5SX4116-7	19,80	12
C	20	5SX4120-7	19,80	12
C	25	5SX4125-7	19,80	12
C	32	5SX4132-7	22,00	12
C	40	5SX4140-7	26,40	12
C	50	5SX4150-7	31,90	12
C	63	5SP4163-7	58,30	6
C	80	5SP4180-7	69,00	6
C	100	5SP4191-7	82,00	6
C	125	5SP4192-7	89,00	6



1 Kutup



5SP41...

Üç fazlı anahtarlı otomatik sigortalar

Yavaş Karakterli				
C	0.5	5SX4305-7	96,80	4
C	1	5SX4301-7	96,80	4
C	1.6	5SX4315-7	96,80	4
C	2	5SX4302-7	96,80	4
C	3	5SX4303-7	96,80	4
C	4	5SX4304-7	96,80	4
C	6	5SX4306-7	84,70	4
C	8	5SX4308-7	84,70	4
C	10	5SX4310-7	84,70	4
C	16	5SX4316-7	84,70	4
C	20	5SX4320-7	84,70	4
C	25	5SX4325-7	84,70	4
C	32	5SX4332-7	88,00	4
C	40	5SX4340-7	89,10	4
C	50	5SX4350-7	120,00	4
C	63	5SP4363-7	147,00	2
C	80	5SP4380-7	261,00	2
C	100	5SP4391-7	264,00	2
C	125	5SP4392-7	286,00	2



5SX43...



3 Kutup



5SP43...

Malzeme Cinsi	Tip	Anma Akımı I _n (A)	Sipariş No	Birim Fiyatı TL /Adet	Adet /Kutu
---------------	-----	-------------------------------	------------	-----------------------	------------

25 kA OTOMATLAR 230 / 400 V AC EN 60 947-2

Üç fazlı anahtarlı otomatik sigortalar



5SY8...

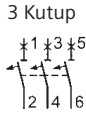

Yavaş Karakterli

Yavaş Karakterli	Tip	Anma Akımı I _n (A)	Sipariş No	Birim Fiyatı TL /Adet	Adet /Kutu
C	6	6	5SY8306-7	175,00	4
C	10	10	5SY8310-7	175,00	4
C	16	16	5SY8316-7	175,00	4
C	20	20	5SY8320-7	175,00	4
C	25	25	5SY8325-7	175,00	4
C	32	32	5SY8332-7	176,00	4
C	40	40	5SY8340-7	180,00	4
C	50	50	5SY8350-7	196,00	4
C	63	63	5SY8363-7	206,00	4



5ST3010



OTOMATİK SİGORTALAR İÇİN YARDIMCI DONANIMLAR

5SP4 ve 5SY serileri için yardımcı donanımlar

Yardımcı Kontaktlar

Yardımcı Kontaktlar	AC 230V, 6A	Sipariş No	Birim Fiyatı TL /Adet	Adet /Kutu
1NO+1NC Yardımcı Kontakt	AC 230V, 6A	5ST3010	35,00	1
2NO Yardımcı Kontakt	AC 230V, 6A	5ST3011	35,00	1
2NC Yardımcı Kontakt	AC 230V, 6A	5ST3012	35,00	1

Arıza İhbar Kontaktları

Arıza İhbar Kontaktları	AC 230V, 6A	Sipariş No	Birim Fiyatı TL /Adet	Adet /Kutu
1NO+1NC Arıza İhbar Kontakt	AC 230V, 6A	5ST3020	61,00	1
2NO Arıza İhbar Kontakt	AC 230V, 6A	5ST3021	61,00	1
2NC Arıza İhbar Kontakt	AC 230V, 6A	5ST3022	61,00	1

Açma Bobini

Açma Bobini	AC 110-415 V	Sipariş No	Birim Fiyatı TL /Adet	Adet /Kutu
Açma Bobini	AC 110-415 V	5ST3030	76,00	1

Düşük Gerilim Bobini

Düşük Gerilim Bobini	AC 230V	Sipariş No	Birim Fiyatı TL /Adet	Adet /Kutu
Düşük Gerilim Bobini	AC 230V	5ST3040	154,00	1

(5ST3 Yardımcı donanımlar birbirine takılabilir.)



5ST3030



5ST3030

35 mm. Çelik Ray

35x7.5 ithal çelik, 2 m, delikli	Sipariş No	Birim Fiyatı TL /Adet	Adet /Kutu
35x7.5 ithal çelik, 2 m, delikli	5ST1145	19,00	20



5ST3040



5ST3040

5SP4 ve 5SY serileri otomatik sigortaların yardımcı donanımları yukarıdakiler ile sınırlı değildir.

Diğer yardımcı donanımlar için satış birimlerimizle temasa geçiniz.

NO : Kapayan kontakt (Normalde açık) NC : Açan kontakt (Normalde kapalı)

Malzeme Cinsi	Sipariş No	Birim Fiyatı TL/Adet	Adet / Kutu
---------------	------------	----------------------	-------------

OTOMATİK SİGORTALAR İÇİN YARDIMCI DONANIMLAR

5SQ serisi için yardımcı donanımlar



5ST2204



5ST2203

Müşterek Bara (210 mm)

(35 mm² irtibat klemensi hariç)

5SQ tipi 12 adet >N< Otomat için bir fazlı

5ST2205

10,50

1

5SQ tipi 4 adet >N< Otomat için üç fazlı

5ST2204

27,50

1

İrtibat Klemensi (35 mm²)

5SQ tipi >N< Otomat için

5ST2203

21,00

1

5SX serisi için yardımcı donanımlar

Yardımcı Kontaklar

1NO+1NC Yardımcı Kontak AC 230V, 6A

5SX9100

35,00

1

2NO Yardımcı Kontak AC 230V, 6A

5SX9101

35,00

1

2NC Yardımcı Kontak AC 230V, 6A

5SX9102

35,00

1

Arıza İhbar Kontakları

1NO+1NC Arıza İhbar Kontak AC 230V, 6A

5SX9200

61,00

1

2NO Arıza İhbar Kontak AC 230V, 6A

5SX9201

61,00

1

2NC Arıza İhbar Kontak AC 230V, 6A

5SX9202

61,00

1

Açma Bobini AC 110-415V
(5SX9 Yardımcı donanımlar birbirine takılabilir.)

5SX9300

76,00

1

5SX serisi Otomatlar için devreyi kontrol altında tutma kilidi, 1 kutup

Açık (Kırmızı)

5ST2168

24,50

10

Kapalı (Saydam)

5ST2170

24,50

10

Müşterek Bara (210 mm), kapaklı, Cu bara

Bir fazlı, 10 mm²

5ST2137

13,50

25

İki fazlı, 10 mm²

5ST2138

17,00

10

Üç fazlı, 10 mm²

5ST2140

18,00

10

Bir fazlı, 16 mm²

5ST2142

18,00

25

İki fazlı, 16 mm²

5ST2143

21,00

10

Üç fazlı, 16 mm²

5ST2144

26,50

10

Üç faz+Nötr, 16 mm²

5ST2145

36,50

10

Müşterek Bara Kapağı

Bir ve iki faz için

5ST2155

1,80

10

Üç ve Üç faz + Nötr için

5ST2156

1,80

10

İrtibat klemensi (35 mm²), izoleli

5ST2157

7,30

10



5SX910...



5SX9100...



5SX9101...



5SX9101...



5SX9300



5SX9300

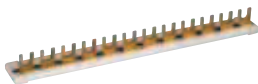

5ST2137

5SQ ve 5SX serileri otomatik sigortaların yardımcı donanımları yukarıdakiler ile sınırlı değildir.

Diğer yardımcı donanımlar için satış birimlerimizle temasa geçiniz.

NO : Kapayan kontak (Normalde açık) NC : Açan kontak (Normalde kapalı)



5SG7610



5SG7133



D01



D02



5TT3402

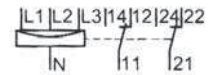

5TT3194

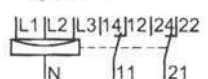

Malzeme Cinsi	Boy	Kutup Sayısı	Anma Akımı I _n (A)	TE*	Sipariş No	Birim Fiyatı TL / Adet	Adet / Kutu
---------------	-----	--------------	-------------------------------	-----	------------	------------------------	-------------

MINIZED ve NEOZED SİGORTALAR

yeni

MINIZED Sigortalar (NEOZED Sigortası Hariç)

Anma gerilimi U _n : 230/400 V AC Kumanda devrelerinde, ölçü aletlerinde vs. kullanılır.	D01	1	16	1	5SG7610	36,00	1
		1+N		2	5SG7650	76,00	1
		2		2	5SG7620	101,00	1
		3		3	5SG7630	125,00	1
		3+N		4	5SG7660	152,00	1
Anma gerilimi U _n : 230/400 V AC Kumanda devrelerinde, ölçü aletlerinde vs. kullanılır.	D02	1	63	1.5	5SG7113	72,00	1
		1+N		3	5SG7153	139,00	1
		2		3	5SG7123	152,00	1
		3		4.5	5SG7133	154,00	1
		3+N		6	5SG7163	174,00	1

Not : D02 Boy MINIZED Sigortalara 5ST3010 yardımcı kontak takılabilir. (1NO+1NC)

Malzeme Cinsi	Boy	Anma Akımı I _n (A)	Renk	Sipariş No	Birim Fiyatı TL / Adet	Adet / Kutu
---------------	-----	-------------------------------	------	------------	------------------------	-------------

NEOZED Sigortalar (MINIZED Sigortalar için)

MINIZED için kullanılan sigortalar 400 V AC, 250 V DC Çalışma sınıfı : gG Kısa Devre Kesme Kapasitesi: 50kA AC, 8 kA DC	D01	2	Pembe	5SE2302	1,90	10
		4	Kahverengi	5SE2304	1,90	10
		6	Yeşil	5SE2306	1,90	10
		10	Kırmızı	5SE2310	1,90	10
		16	Gri	5SE2316	1,90	10
	D02	20	Mavi	5SE2320	2,10	10
		25	Sarı	5SE2325	2,10	10
		32	Siyah	5SE2332	2,10	10
		35	Siyah	5SE2335	2,10	10
		40	Siyah	5SE2340	2,10	10
		50	Beyaz	5SE2350	2,10	10
		63	Bakır	5SE2363	2,10	10

Malzeme Cinsi	Tip	Sipariş No	Birim Fiyatı TL / Adet	Adet / Kutu
---------------	-----	------------	------------------------	-------------

DÜŞÜK GERİLİM RÖLESİ

Düşük gerilim ve faz kesilmesi izleme Bırakma: 0.7xUc , Çekme : 0.9xUc Aşırı gerilim sınırı :1.1xUc Ue =230V AC, Ie=4A 2 Enversör kontak 2 Otomat genişliği , raya montaj	Simetrik izleme *N'e karşı 1,2 veya 3 fazın izlenmesi *Uc = 230 / 400 V AC Asimetrik izleme *Asimetrik algılama, faz simetrisinin %6-8'idir. *N'e karşı sadece 3 fazın izlenmesi *Uc =400 V AC	5TT3402	308,00	1
		5TT3404	363,00	1

AŞIRI GERİLİM RÖLESİ

Aşırı gerilim izleme Bırakma: 0.9-1.3xUc (ayarlanabilir) Çekme : Histeresis'inin %4'ü Aşırı gerilim sınırı :1.35xUc Ue =230V AC, Ie=4A 2 Enversör kontak 2 Otomat genişliği , raya montaj	Simetrik izleme *N'e karşı 1,2 veya 3 fazın izlenmesi *Uc = 230 / 400 V AC Asimetrik izleme *Asimetrik algılama, faz simetrisinin %6-8'idir. *N'e karşı sadece 3 fazın izlenmesi *Uc =400 V AC	5TT3194	308,00	1
		5TT3195	363,00	1

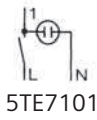

5TE71...

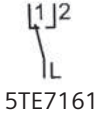

5TE7161

5TE47...



5TE7141

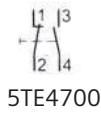

5TE4700

5TE5700

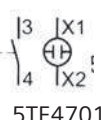

5TE4701

5TE5700



5TE4702



5TG803...

5TG8004

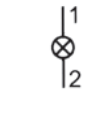

Malzeme Cinsi	Nominal Gerilim	Anma Akımı I _n (A)	Sipariş No	Birim Fiyatı TL / Adet	Adet / Kutu
---------------	-----------------	-------------------------------	------------	------------------------	-------------

ANAHTARLAR

Mandallı, korumasız, devre açma-kapama anahtarı

Işıklı anahtar	230	16	5TE7101	65,00	12
Enversör anahtar	230	16	5TE7161	48,00	12
Vaevien anahtar	230	16	5TE7141	58,00	12
Işıksız buton 1NO+1NC	230	6	5TE4700	46,00	12
Işıklı buton 1NO	230	6	5TE4701	58,00	12
1NC	230	6	5TE4702	58,00	12
Sinyal Lambası (Kapaklı)			5TE5700	36,00	12
Ampul Kapağı Renksiz			5TG8035	3,90	10
Kırmızı			5TG8034	3,90	10
Yeşil			5TG8036	3,90	10
Yedek Ampul	220		5TG8004	9,40	10

MİNİ KONTAKTÖRLER

Malzeme Cinsi	Anma Gücü (kW)	Anma Akımı (A)	Kontak NO NC	Kumanda Gerilimi	Sipariş No	Birim Fiyatı TL / Adet	Adet / Kutu
---------------	----------------	----------------	--------------	------------------	------------	------------------------	-------------

Insta Tıp-Kapaklı	4	8,4	4 -	24	5TT3985	28,00	10
AC-1: 20A	4	8,4	4 -	110	5TT3984	28,00	10
Akkorfl. Lamba 1600 W Kutup	4	8,4	4 -	230/220	5TT3983	28,00	10
Flouresant Lamba: 18 W 43 Adet/kutup	4	8,4	3 1	24	5TT3990	28,00	10
36 W 37 Adet/kutup	4	8,4	3 1	110	5TT3988	28,00	10
	4	8,4	3 1	230/220	5TT3987	28,00	10

HATA AKIMI KORUMA ANAHTARLARI İÇİN YARDIMCI DONANIMLAR

5SM1 serisi için yardımcı kontaklar

1NO + 1NC	AC 230 V, 6 A	5SW3000	59,00	1
2NC	AC 230 V, 6 A	5SW3001	59,00	1
2NO	AC 230 V, 6 A	5SW3002	59,00	1

5SM3 serisi için yardımcı kontak

1NO + 1NC	AC 230 V, 6 A	5SW3330	59,00	1
-----------	---------------	---------	-------	---



5TT39...

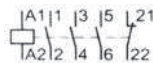
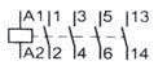

5SW3000



Malzeme Cinsi	Eşik Akımı $I_{\Delta n}$ (mA)	Nominal Gerilim U_n (V)	Anma Akımı I_n (A)	Sipariş No	Birim Fiyatı TL / Adet	Adet / Kutu
---------------	--------------------------------	---------------------------	----------------------	------------	------------------------	-------------

HATA AKIMI KORUMA ANAHTARLARI-FI (KAÇAK AKIM KORUMA RÖLELERİ)

Monofaze, Faz + Nötr hata akımı koruma anahtarları



5SM131...
5SM161...

Monofaze,
Faz+Nötr Bağlantılı

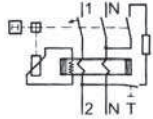

30	240	25	5SM1312-0	73,00	1
		40	5SM1314-0	75,00	1
		63	5SM1316-0	105,00	1
		80	5SM1317-0	174,00	1
300	240	25	5SM1612-0	67,00	1
		40	5SM1614-0	69,00	1
		63	5SM1616-0	84,00	1
		80	5SM1617-0	133,00	1

Trifaze, 3 Faz + Nötr hata akımı koruma anahtarları



5SM33...
5SM36...

Trifaze,
3 Faz+Nötr Bağlantılı

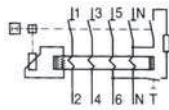

* SELEKTİF

30	400	25	5SM1342-0	97,00	1
		40	5SM1344-0	99,00	1
		63	5SM1346-0	118,00	1
		80	5SM1347-0	266,00	1
300	400	100	5SM3348-0	449,00	1
		125	5SM3345-0	550,00	1
		25	5SM1642-0	80,00	1
		40	5SM1644-0	85,00	1
300	400	63	5SM1646-0	103,00	1
		63*	5SM1646-8	375,00	1
		80	5SM1647-0	199,00	1
		100	5SM3648-0	357,00	1
300	400	125	5SM3645-0	459,00	1

HATA AKIMI KORUMA ANAHTARLI OTOMATLAR-FI/LS (KOMBİNE CİHAZLAR)

Kaçak Akım Koruma Röleli Otomatlar



5SU13...
5SU16...
5SU67...

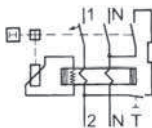

Monofaze	C 6A, 4,5 kA	30	240	6	5SU1353-1KK06	97,00	1
				10	5SU1353-1KK10	97,00	1
				16	5SU1353-1KK16	97,00	1
				20	5SU1353-1KK20	97,00	1
				25	5SU1353-1KK25	97,00	1
				32	5SU1353-1KK32	97,00	1
				40	5SU1353-1KK40	97,00	1
Monofaze	C 6A, 4,5 kA	300	240	6	5SU1653-1KK06	95,00	1
				10	5SU1653-1KK10	95,00	1
				16	5SU1653-1KK16	95,00	1
				20	5SU1653-1KK20	95,00	1
				25	5SU1653-1KK25	95,00	1
				32	5SU6747-0KW32	95,00	1
				40	5SU6747-0KW40	95,00	1

Not : 5SU serisi hata akımı koruma anahtarlı otomatlar için 5ST3805-1 ara parçası ile birlikte 5ST3010 yardımcı kontak kullanılabilir.

yeni

ALÇAK GERİLİM PARAFUDRLARI

Alçak Gerilim için Yıldırıma Karşı Koruyucu Parafudrlar (B Sınıfı, Sınıf I, Tip 1)



- B Sınıfı, Sınıf I, Tip 1 (Elektrik sayacı öncesi kullanımı için)
- Değiştirilebilir koruma terminalli
- Enversör kontaklı
- Anma Gerilimi U_n : 230/400 V AC
- Maksimum İşletme Gerilimi U_c : 350 V AC (L/N, N/PE, L/PEN)
- Koruma sınır gerilimi $\leq 1,5$ kV (L/N, N/PE, L/PEN)
- Açma Süresi $t_A \leq 100$ ns
- Maksimum ön sigorta 315 A gL/gG
- İletken kesidi : 35 mm² (tek telli), 25 mm² (ince çok telli)
- Ortam sıcaklığı : -40 °C'den + 80°C
- Koruma sınıfı IP20
- Montaj şekli : 35 mm standart çelik ray

Malzeme Cinsi	Kısa Devre Kesme Kapasiteleri					TE*	Sipariş No	Birim Fiyatı TL / Adet	Adet / Kutu
	I_{imp} (10/350µs) ve I_n (8/20µs) (kA)			I_{fr} (AC)					
	L/N veya L/PEN		N/PE	L/N veya L/PEN (kA)	N/PE (A)				
	1 kutup	3 kutup							
2 kutuplu TT ve TN-S sistemleri için	25	100	100	50	100	4	5SD7412-1	900,00	1
3 kutuplu TN-C sistemleri için	25	75	-	50	-	6	5SD7413-1	1.210,00	1
4 kutuplu TT ve TN-S sistemleri için	25	100	100	50	100	8	5SD7414-1	1.590,00	1

2-kutuplu
5SD7 412-1

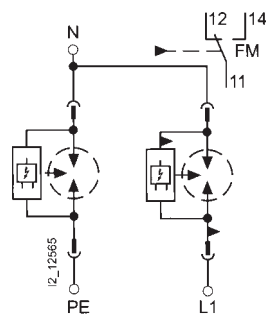

3-kutuplu
5SD7 413-1

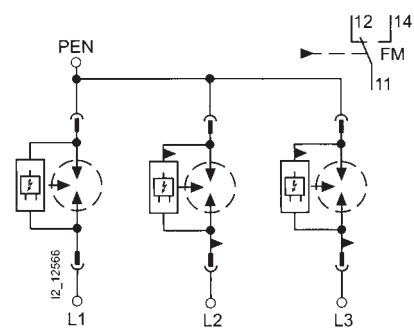

4-kutuplu
5SD7 414-1

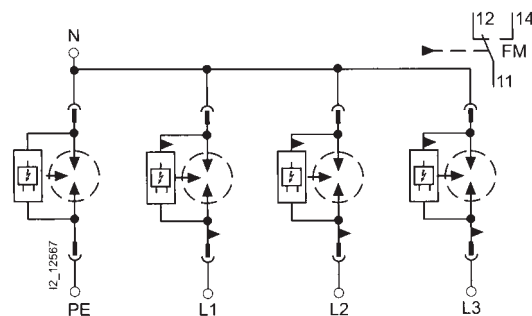

* TE, 1 otomat için genişlik birimi olup 18 mm'dir.

ALÇAK GERİLİM PARAFUDRLARI

Alçak Gerilim için Kombine Parafudrlar (B Sınıfı, Sınıf I, Tip 1 ve C Sınıfı, Sınıf II, Tip 2)

yeni



5SD7442-1



5SD7443-1



5SD7444-1

- B Sınıfı, Sınıf I, Tip 1 ve C Sınıfı, Sınıf II, Tip 2
- Değiştirilebilir koruma terminali
- Optik fonksiyon ve dreje göstergesi mevcut
- Enversör kontaklı
- Anma Gerilim U_n : 230 / 400 V AC
- Maksimum İşletme Gerilimi U_c : 255 V AC (L/N, N/PE, L/PEN)
- Koruma Sınır Gerilimi $U_p \leq 1,5$ kV (L/N, N/PE, L/PEN)
- Maksimum işletme geriliminde oluşan Deşarj Akımı A_{rms} : 50 kA
- Açma Süresi $t_A \leq 100$ ns
- Maksimum ön sigorta 315 A gL / gG
- İletken kesidi : 35 mm² (tek telli), 25 mm² (ince çok telli)
- Ortam sıcaklığı : -40 °C'den + 80°C
- Koruma sınıfı IP20
- Montaj şekli : 35 mm standart çelik ray

Malzeme Cinsi	Kısa Devre Kesme Kapasiteleri					TE*	Sipariş No	Birim Fiyatı TL / Adet	Adet / Kutu
	I_{imp} (10/350µs) ve I_n (8/20µs) (kA)			I_{fr} (AC)					
	L/N veya L/PEN		N/PE	L/N veya L/PEN (kA)	N/PE (A)				
	1 kutup	3 kutup							
2 kutuplu TT ve TN-S sistemleri için	25	100	100	25	100	4	5SD7442-1	920,00	1
3 kutuplu TN-C sistemleri için	25	75	-	25	-	6	5SD7443-1	1.540,00	1
4 kutuplu TT ve TN-S sistemleri için	25	100	100	25	100	8	5SD7444-1	1.870,00	1

2-kutuplu

5SD7 442-1

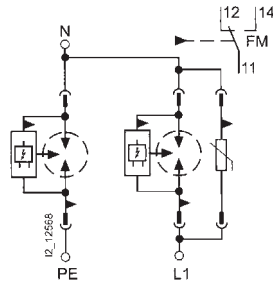

3-kutuplu

5SD7 443-1

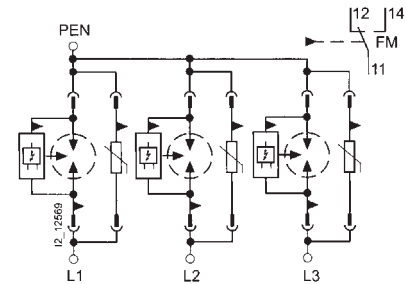

4-kutuplu

5SD7 444-1

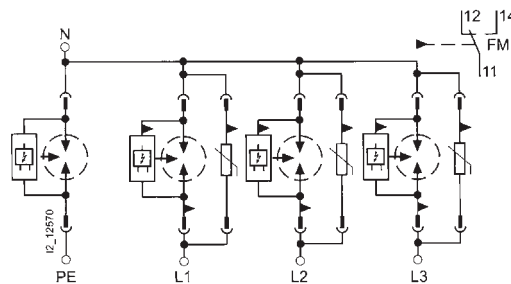

* TE, 1 otomat için genişlik birimi olup 18 mm'dir.

ALÇAK GERİLİM PARAFUDRLARI

Alçak Gerilim için Aşırı Gerilim Sınırlayıcısı Parafudrlar (C Sınıfı, Sınıf II, Tip 2)

- C Sınıfı, Sınıf II, Tip 2 (Elektrik sayacı sonrası kullanımı için)
- Değiştirilebilir koruma terminalli
- Optik fonksiyon ve arıza göstergesi mevcut
- İstenildiği taktirde enversör kontaklı
- İletken kesidi : 35 mm² (tek telli), 25 mm² (ince çok telli)
- Maksimum ön sigorta 125 A gL/gG
- Ortam sıcaklığı : -40 °C'den + 80°C
- Koruma sınıfı IP20
- Montaj şekli : 35 mm standart çelik ray

Yeni



5SD7461-1



5SD7481-0



5SD7463-1



5SD7464-1

Malzeme Cinsi	Anma Gerilimi U _n (V) AC	Maksimum İşletme Gerilimi U _c (V) AC		Kısa Devre Kesme Kapasitesi (kA)			Açma Süresi t _A (ns)	TE*	Sipariş No	Birim Fiyatı TL / Adet	Adet / Kutu
		1 kutuplu için L/N	N/PE	I _n (8/20µs)	I _{mix} (8/20µs)	Koruma sınır gerilimi U _p (kV)					
1 kutuplu	230	350	-	20 L/N	40 L/N	≤1,4 L/N	≤ 25 L/N	1	5SD7461-0	99,00	1
1 kutuplu Enversör kontaklı	230	350	-	20 L/N	40 L/N	≤1,4 L/N	≤ 25 L/N	1	5SD7461-1	105,00	1
1 kutuplu N/PE	230	-	260	20 N/(PE)	40 N/(PE)	≤1 N/PE	≤ 100 N/PE	1	5SD7481-0	132,00	1
3 kutuplu TN-C sistemleri için 3+0 devreli	230/400	350	-	20/60 L/N veya 20 N/(PE) 1 kutup / 3 kutup	40/120 L/N veya 20 N/(PE) 1 kutup / 3 kutup	≤1,4 L/N veya L/PEN	≤ 25 L/N veya L/PEN	3	5SD7463-0	275,00	1
3 kutuplu enversör kontaklı TN-C sistemleri için 3+0 devreli	230/400	350	-	20/60 L/N veya 20 N/(PE) 1 kutup / 3 kutup	40/120 L/N veya 20 N/(PE) 1 kutup / 3 kutup	≤1,4 L/N veya L/PEN	≤ 25 L/N veya L/PEN	3	5SD7463-1	330,00	1
4 kutuplu TT ve TN-S sistemleri için 3+1 devreli	230/400	350	264	20 L/N veya N/PE 1 kutup / 3 kutup 20 N/PE	20 L/N veya N/PE 1 kutup / 3 kutup 20 N/PE	≤1,4 L/N veya L/PEN ≤1,5 N/PE	≤ 25 L/N veya L/PEN ≤ 100 N/PE	4	5SD7464-0	341,00	1
4 kutuplu enversör kontaklı TT ve TN-S sistemleri için 3+1 devreli	230/400	350	264	20 L/N veya N/PE 1 kutup / 3 kutup 20 N/PE	20 L/N veya N/PE 1 kutup / 3 kutup 20 N/PE	≤1,4 L/N veya L/PEN ≤1,5 N/PE	≤ 25 L/N veya L/PEN ≤ 100 N/PE	4	5SD7464-1	430,00	1

SSD7 461-

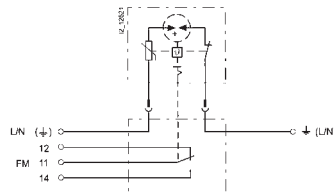

SSD7 461-0 kontaklı

SSD7 463-

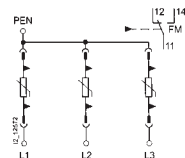

SSD7 463-0 kontaklı

SSD7 466-

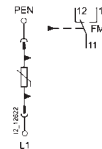

SSD7 466-0 kontaklı

SSD7 481-0



SSD7 464-

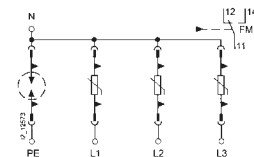

SSD7 464-0 kontaklı

* TE, 1 otomat için genişlik birimi olup 18 mm'dir.

ALÇAK GERİLİM PARAFUDRLARI

Alçak Gerilim için Aşırı Gerilim Sınırlayıcısı Parafudrlar (D Sınıfı, Sınıf III, Tip 3)

- D Sınıfı, Sınıf III, Tip 3
- Değiştirilebilir koruma terminalli
- Optik fonksiyon ve arıza göstergesi mevcut
- Enversör kontaklı
- Açma Süresi $t_A \leq 100$ ns
- Maksimum ön sigorta 25 A gL/gG
- Maksimum iletken kesidi : 4 mm² (tek telli) , 2 mm² (çok ince telli)
- Ortam sıcaklığı : -40 °C'den + 85°C
- Koruma sınıfı IP20
- Montaj şekli : 35 mm standart çelik ray

yeni



5SD7432-1



5SD7434-1

Malzeme Cinsi	Anma Gerilimi	Anma Akımı (30°C'de) I_n (A)	Maksimum İşletme Gerilimi U_c (V)		Kısa Devre Kesme Kapasitesi (kA)		Koruma Sınır Gerilimi U_p (V)	TE*	Sipariş No	Birim Fiyatı TL / Adet	Adet / Kutu
	U_n (V)		AC	DC	I_n (8/20 μ s)	I_{mix} (8/20 μ s)					
2 kutuplu	230	26	253	275	3	10	$\leq 1500/\leq 600$	1	5SD7432-1	209,00	1
	AC/DC										
2 kutuplu	120	26	150	200	2,5	10	$\leq 850/\leq 350$	1	5SD7432-2	237,00	1
	AC/DC										
2 kutuplu	60	26	100	130	2,5	6,5	$\leq 700/\leq 250$	1	5SD7432-3	237,00	1
	AC/DC										
2 kutuplu	24	26	34	44	1	2	$\leq 550/\leq 100$	1	5SD7432-4	215,00	1
	AC/DC										
4 kutuplu	230/400	3x26	335	-	1,5	4,5	≤ 1200	2	5SD7434-1	473,00	1
	AC										

2-kutuplu
5SD7 432-

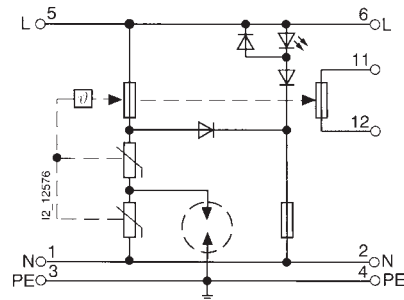

* TE, 1 otomat için genişlik birimi olup 18 mm'dir.

ALÇAK GERİLİM PARAFUDRLARI

Alçak Gerilim için Aşırı Gerilim Sınırlayıcısı Koruma Adaptörleri

- D Sınıfı, Sınıf III, Tip 3
- Anma Gerilimi U_n : 230 V AC
- Maksimum İşletme Gerilimi U_c : 275 V AC (L/N)
 U_c : 360 V AC (L-(N)-PE)
- Koruma sınır gerilimi $U_p \leq 1,2$ kV
- Anma akımı I_n : 16 A (30°C ortam sıcaklığında)
- Kısa devre kesme kapasitesi $I_n (8/20\mu s)$: 3 kA
- Açma Süresi $t_A \leq 25$ ns
- Bu değerler hat değerleridir. Yük değerlerini kataloglarımızda bulabilirsiniz.
- Ortam sıcaklığı: -25 °C'den + 75°C
- Koruma sınıfı IP20

yeni



5SD7435-0



5SD7435-2



5SD7435-3



5SD7435-5



5SD7435-6



5SD7435-7

Malzeme Cinsi	Sipariş No	Birim Fiyatı TL / Adet	Adet / Kutu
Prizler için Telekomünikasyon cihazları / TAE için ISDN / RDSI için TV / Radyo için Telekomünikasyon cihazları / RJ12 için SAT (uydu) için	5SD7435-0	121,00	1
	5SD7435-2	187,00	1
	5SD7435-3	215,00	1
	5SD7435-5	182,00	1
	5SD7435-6	187,00	1
	5SD7435-7	182,00	1

5SD7 435-0

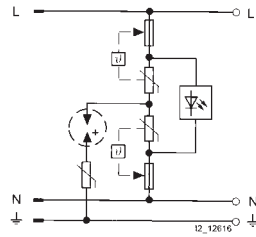

5SD7 435-2

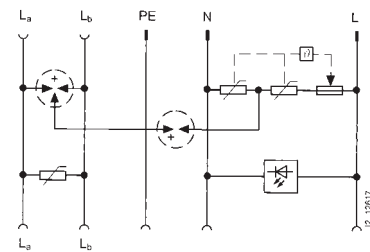

5SD7 435-3

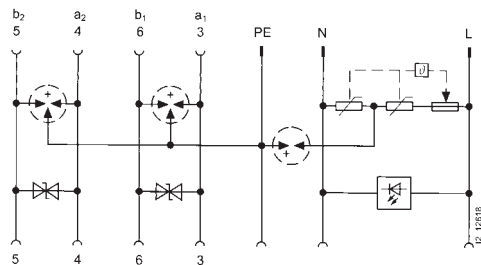

5SD7 435-5, 5SD7 435-7

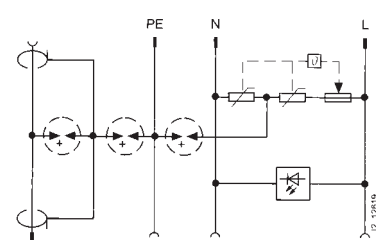

5SD7 435-6

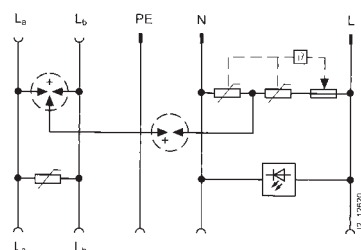

ALÇAK GERİLİM PARAFUDRLARI

Alçak Gerilim Parafudrları İçin Yardımcı Donanımlar

yeni



5SD7490-1



5SD7418-0



5SD7448-0



5SD7428-1



5SD7468-1

Malzeme Cinsi	Sipariş No	Birim Fiyatı TL / Adet	Adet / Kutu
Parafudr için geçiş klemensi	5SD7490-1	66,00	1
Koruma terminali L/N 5SD741 ... için	5SD7418-1	330,00	1
Koruma terminali N/PE 5SD741 ... 5SD744... için	5SD7418-0	330,00	1
Koruma terminali L/N 5SD744... için	5SD7448-1	451,00	1
Koruma terminali LN 5SD742 ... 5SD744... için	5SD7428-1	110,00	1
Koruma terminali N/PE 5SD742 ... 5SD744... için	5SD7428-0	132,00	1
Koruma terminali L/N 5SD746... için	5SD7468-1	77,00	1
Koruma terminali N/PE 5SD746... için	5SD7468-0	110,00	1
Koruma terminali U_n :230 V 5SD7432... için	5SD7437-1	165,00	1
Koruma terminali U_n : 120 V 5SD7432... için	5SD7437-2	165,00	1
Koruma terminali U_n : 60 V 5SD7432... için	5SD7437-3	165,00	1
Koruma terminali U_n : 24 V 5SD7432... için	5SD7437-4	165,00	1
Koruma terminali 5SD7434-1 için	5SD7438-1	330,00	1

Alçak Gerilim Parafudrları İçin Kategoriler

	Alman Standardı VDE 0675-6	Uluslararası Standart IEC 61643-1	Avrupa Standardı EN 61643-11
Yıldırıma karşı koruyucu parafudr	B Sınıfı	Sınıf I	Tip 1
Aşırı gerilim sınırlayıcısı parafudr (Dağıtım panoları için)	C Sınıfı	Sınıf II	Tip 2
Aşırı gerilim sınırlayıcısı parafudr (Dağıtım kutuları için)	D Sınıfı	Sınıf III	Tip 3

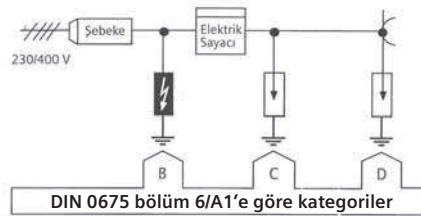

Topraklama bağlantısını göstermek için iki harf kullanılır ve aşağıdaki anlama gelirler.

- 1. Harf :** Akım kaynağının topraklama şartlarını ifade eder.
T : Akım kaynağının direkt topraklanması (işletme toprağı)
I : Bütün aktif parçaların toprağa karşı izole edilmesi veya aktif parça ile toprak arasındaki bağlantıyı bir empedans ile yapmak
- 2. Harf :** Kullanıcı tesislerindeki cisimlerin topraklama şartlarını ifade eder.
T : Cisim direkt olarak kendi topraklama sistemine
N : Cisim direkt olarak işletim toprağına bağlanmıştır.

T : Terre - Toprak (Terre, Earth)
I : İzole - İzolasyon (Insulation, Isolation)
N : Nötr - Nötr (Neutral, Neutre)
PE : Protection Earth
S : Ayrılmış (Separated, Separe)
C : Kombine edilmiş (Combined, Combine)



5TT4101-0



5TT4104-0



5TT4900



5TT5800-0



5TT5830-0



5TT5840-0



5TT5910-0

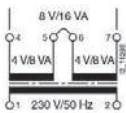

4AC3516

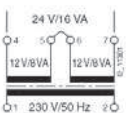

4AC3616

Malzeme Cinsi	İşletme Gerilimi U _e V AC	İşletme Akımı I _e A AC	Kumanda Gerilimi U _c V AC	Kontakt		TE*	Sipariş No	Birim Fiyatı TL/Adet	Adet / Kutu
				NO	NC				

UZAKTAN KUMANDA DARBE AKIM ŞALTERİ

yeni

- Kumanda Gerilimi: (0,80...1,1)xU_c
- Yük altında 50.000 açma-kapama
- İşletme sıcaklığı -10...+40 °C
- Koruma sınıfı IP20

250	16	230	1	-	1	5TT4101-0	58,00	1
400	16	230	2	-	1	5TT4102-0	84,00	1
400	16	230	3	-	2	5TT4103-0	115,00	1
400	16	230	4	-	2	5TT4104-0	138,00	1
250	16	230	1	1	1	5TT4105-0	84,00	1

Diğer kumanda gerilimli uzaktan kumanda darbe akım şalterleri için satış birimlerimizle temasa geçiniz.

Uzaktan Kumanda Darbe Akım Şalterleri İçin Yardımcı Kontakt

1 CO	250	5	-	-	-	0,5	5TT4900	43,00	1
------	-----	---	---	---	---	-----	---------	-------	---

INSTA KONTAKTÖRLER

yeni

- Konutlarda, otellerde, hastanelerde vs... yerlerde kullanılan, standart 35 mm'lik raya montajı yapılan mini kontaktörler
- Kumanda Gerilimi: (0,85...1,1)xU_c
- 50/60 Hz
- Mekanik açma-kapama ömrü: 3 milyon
- İşletme sıcaklığı -5...+55 °C
- Koruma sınıfı IP20

250	20	230	2	-	1	5TT5800-0	64,00	1
			1	1		5TT5801-0	64,00	1
			-	2		5TT5802-0	64,00	1
440	25	230	4	-	2	5TT5830-0	77,00	1
			3	1		5TT5831-0	77,00	1
			2	2		5TT5832-0	77,00	1
			-	4		5TT5833-0	77,00	1
440	40	230	4	-	3	5TT5840-0	165,00	1
			3	1		5TT5841-0	165,00	1
			2	2		5TT5842-0	165,00	1
			-	4		5TT5843-0	165,00	1
440	63	230	4	-	3	5TT5850-0	253,00	1
			3	1		5TT5851-0	253,00	1
			2	2		5TT5852-0	253,00	1
			-	4		5TT5853-0	253,00	1

Diğer kumanda gerilimli INSTA kontaktörler için satış birimlerimizle temasa geçiniz.

INSTA Kontaktörler İçin Yardımcı Kontaktlar

INSTA kontaktöre maksimum 1 adet kontak takılabilir	230	6	-	2	-	0,5	5TT5910-0	52,00	1
	AC-15	AC-15'te 4							
	230	6	-	1	1	0,5	5TT5910-1	52,00	1
	AC-15	AC-15'te 4							

TRAFOLAR

yeni

Malzeme Cinsi	Primer Gerilimi U _e V AC	Sekonder Gerilimi U _{sec} V AC	Sekonder Akımı I _{sec} A AC	Anma Gücü P _s VA	TE*	Sipariş No	Birim Fiyatı TL/Adet	Adet / Kutu
---------------	---	---	--	-----------------------------------	-----	------------	----------------------	-------------

Seri veya paralel bağlanabilen iki sekonder gerilimli trafolar

230	2x4/8	2x2/2	16	3	4AC3516	73,00	1
230	2x12/24	2x0,67/0,67	16	3	4AC3616	80,00	1

*TE, 1 otomat için genişlik birimi olup, 18 mm'dir.

NO: Kapayan kontak (Normalde açık) NC: Açan kontak (Normalde kapalı)
CO: Enversör kontak



7LF4...

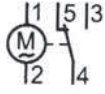

Malzeme Cinsi	İşletme Gerilimi U _e V AC	İşletme Akımı I _e A AC	Kumanda Gerilimi U _c V AC	Kontakt	TE*	Sipariş No	Birim Fiyatı TL / Adet	Adet / Kutu
---------------	--	---	--	---------	-----	------------	---------------------------	----------------

HAFTALIK DİJİTAL ŞALT SAATİ

56 programlı, 50 saat rezerveli	250	16	230	1 CO	2	7LF4411-0	210,00	1
---------------------------------	-----	----	-----	------	---	-----------	--------	---

GÜNLÜK MEKANİK ŞALT SAATİ

Rezervesiz	250	16	230	1 NO	1	7LF5300-1	96,00	1
100 saat rezerveli	250	16	230	1 NO	1	7LF5301-1	99,00	1



7LF5...



Malzeme Cinsi	Sipariş No	Birim Fiyatı TL / Adet	Adet / Kutu
---------------	------------	---------------------------	----------------

ZAMAN ŞALTERİ (MERDİVEN OTOMATI)

Zaman Ayar Sahası ; 1-10 Dakika	5TT1310-1	88,00	1
---------------------------------	-----------	-------	---

İşletme Gerilimi ; 230 V
Akkor Flemanı ; 2000 W
Flouresan ; 14x58 W
Kontakt Akımı ; 10 A, cosφ=1
Anma Frekansı ; 40-60 Hz

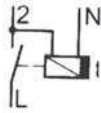

5TE6800

TOPRAKLI PRİZ (RAYA MONTAJA UYGUN)

Topraklı Priz 250 V AC, 16 A, 2,5 TE*	5TE6800	33,00	1
Kapaklı Topraklı Priz 250 V AC, 16 A, 2,5 TE*	5TE6801	44,00	1



5TE6801

İŞLETME SAAT SAYACI

• Kumanda panoları için 00000.00h sayıcıdır. U _c =230V AC 50Hz Montaj derinliği 34mm Kumanda pano pencere kesimi 45.2mm x 45.2 mm Koruma IP 65, klemenslerde IP 20'dir.	7KT5502	60,00	1
• İşletme saat sayıcısı çerçeve 55x55mm	7KT9020	3,90	1



7KT5502

Değişik gerilim ve frekanstaki işletme saat sayacıları için için satış birimlerimizle temasa geçiniz.

NO : Kapayan kontak (Normalde açık) NC : Açan kontak (Normalde kapalı)

CO : Enversör kontak

*TE, 1 otomat için genişlik birimi olup, 18 mm'dir.



7KT1000

Malzeme Cinsi	Sipariş No	Birim Fiyatı TL / Adet	Adet / Kutu
---------------	------------	------------------------	-------------

ANALOG VOLTMETRE (35 mm'lik Standart Çelik Raya Montaj İçin)**yeni**

- 0...500 V AC ölçme aralığında
- 45-65 Hz
- $\pm 1,5$ ölçme hassasiyetinde ($23 \pm 1^\circ\text{C}$ 'de)
- Güç 2 VA'ın altında
- Sıcaklığın etkisi $\pm 0,03$ %/°C
- Maksimum $1 \times 6/2 \times 4$ mm² tek telli, minimum 0,75 mm² ince çok telli iletken bağlanabilir
- Ortam sıcaklığı -10...+55 °C
- 4 TE
- Koruma sınıfı IP20

7KT1000

118,00

1



7KT1020

ANALOG AMPERMETRE (35 mm'lik Standart Çelik Raya Montaj İçin)**yeni**

- 45-65 Hz
- Güç 1,1 VA'ın altında
- Sıcaklığın etkisi $\pm 0,03$ %/°C
- Ortam sıcaklığı -10...+55 °C
- 4 TE
- Koruma sınıfı IP20

Direk Bağlantı İçin Analog Ampermetre

- $\pm 0,03$ ölçme hassasiyetinde ($23 \pm 1^\circ\text{C}$ 'de)
- Maksimum $1 \times 25/2 \times 16$ mm² tek telli iletken bağlanabilir
- 0...25A AC ölçme aralığında
- 0...40A AC ölçme aralığında
- 0...60A AC ölçme aralığında

7KT1010

112,00

1

7KT1011

130,00

1

7KT1012

134,00

1

Akım Trafolu Bağlantı İçin Analog Ampermetre

- $\pm 1/5$ ölçme hassasiyetinde ($23 \pm 1^\circ\text{C}$ 'de)
- Maksimum $1 \times 6/2 \times 4$ mm² tek telli, minimum 0.75 mm² ince çok telli iletken bağlanabilir
- 0...60A AC 0...60/5
- 0...150A AC ve 0...150/5
- 0...400A AC 0...400/5

7KT1020

112,00

1

Malzeme Cinsi	**Ölçüleri mm	Sipariş No	Birim Fiyatı TL / Adet	Adet / Kutu
---------------	---------------	------------	------------------------	-------------

SIMBOX UNIVERSAL LC SIVA ALTI ve SIVA ÜSTÜ DAĞITIM KUTULARI (HALOGEN FREE)**SIMBOX UNIVERSAL LC Sıva Altı Dağıtım Kutuları (Nötr klemensi dahil)**

1 sıralı 4 TE	164x264x114	8GB1121-2	19,00	1
1 sıralı 8 TE	236x264x114	8GB1121-3	21,00	1
1 sıralı 12 TE	328x264x115	8GB1121-1	29,00	1
2 sıralı 24 TE	328x434x115	8GB1122-1	55,00	1
3 sıralı 36 TE	328x599x115	8GB1123-1	83,00	1

SIMBOX UNIVERSAL LC Sıva Üstü Dağıtım Kutuları (Nötr klemensi dahil)

1 sıralı 12 TE	300x236x113	8GB1321-1	33,00	1
2 sıralı 24 TE	300x406x113	8GB1322-1	60,00	1
3 sıralı 36 TE	300x571x113	8GB1323-1	87,00	1

SIMBOX UNIVERSAL LC Yardımcı Donanım

Dağıtım kutularının yan yana bağlantısını sağlayan bağlantı parçası 1 set (2 adet)	8GB2083-0	4,50	1
N/PE Klemens	8GB2081-1	6,60	1

SIVA ÜSTÜ SİGORTA KUTULARI

1 TE	45x145x60	5ST0310	3,30	1
3-4 TE	80x145x60	5ST0311	4,40	1
6-8 TE	155x145x60	5ST0321	6,60	1

TE, 1 Otomat için genişlik birimi olup 18 mm'dir.

**Ölçüleri Genişlik x Yükseklik x Derinlik olarak verilmiştir.



8GB1...

Boy	Genişlik (mm)	Anma Gerilimi U _n (A)	Anma Akımı I _n (A)	Normal Tip		İlave Ön Yüzey Bayrak Göstergeli İzole Kapaklı Tip		Adet / Kutu
				Sipariş No	Birim Fiyatı TL / Adet	Sipariş No	Birim Fiyatı TL / Adet	

STEATİT (SERAMİK) GÖVDELİ NH-BIÇAKLI SİGORTALAR

NH-Bıçaklı Sigorta Buşonları-gL/gG

000	21	500 V AC/250 V DC	2	3NA3802	6,90	3NA6802	9,40	3
			4	3NA3804	6,90	3NA6804	9,40	3
			6	3NA3801	6,90	3NA6801	9,40	3
			10	3NA3803	6,90	3NA6803	9,40	3
			16	3NA3805	6,90	3NA6805	9,40	3
			20	3NA3807	6,90	3NA6807	9,40	3
			25	3NA3810	6,90	3NA6810	9,40	3
			32	3NA3812	6,90	3NA6812	9,40	3
			35	3NA3814	6,90	3NA6814	9,40	3
			40	3NA3817	6,90	3NA6817	9,40	3
			50	3NA3820	6,90	3NA6820	9,40	3
			63	3NA3822	6,90	3NA6822	9,40	3
			00	30	500 V AC/250 V DC	80	3NA3824	6,90
100	3NA3830	6,90				3NA6830	9,40	3
125	3NA3832	6,90				3NA6832	9,40	3
1	47,2	500 V AC/440 V DC	160	3NA3836	6,90	3NA6836	9,40	3
			80	3NA3124	15,80	3NA6124	23,00	3
			100	3NA3130	15,80	3NA6130	23,00	3
			125	3NA3132	15,80	3NA6132	23,00	3
			160	3NA3136	15,80	3NA6136	23,00	3
			200	3NA3140	15,80	3NA6140	23,00	3
			250	3NA3144	15,80	3NA6144	23,00	3
2	57,8	500 V AC/440 V DC	200	3NA3240	23,20	3NA6240	30,00	3
			250	3NA3244	23,20	3NA6244	30,00	3
			300	3NA3250	23,20	3NA6250	30,00	3
			315	3NA3252	23,20	3NA6252	30,00	3
			400	3NA3260	23,20	3NA6260	30,00	3
3	71,2	500 V AC/440 V DC	500	3NA3365	49,00	-	-	3
			630	3NA3372	49,00	-	-	3
4	101,8	500 V AC/440 V DC	800	3NA3475	451,00	-	-	1
			1000	3NA3480	528,00	-	-	1
			1250	3NA3482	540,00	-	-	1



3NA6...



3NA38..

NH-Bıçaklı Sigorta Monofaze Altlıkları*

000,00	34	690 V AC/250 V DC	160	3NH3030	9,70		3
1	49	690 V AC/440 V DC	250	3NH3230	27,50		3
2			400	3NH3330	29,70		1
3			630	3NH3430	47,30		1
4	102		1250	3NH3530	297,00		1

- Steatit (Seramik) gövdeli
- Saf ve yüksek vasıflı Quartz dolgu kumlu
- Nominal kısa devre kesme kapasitesi AC 120kA
- Düşük güç kayıpları
- Yüksek hassasiyet ve selektive

- Akım sınırlama
- Gümüş kaplamalı kontaklar
- DIN VDE 0636 ve IEC 60269'a tam uygun

Yukarıdakilere ek olarak 3NA6 Serisi NH-Bıçaklı Sigorta buşonlarının avantajları ;

- İlave ön yüzey bayrak göstergeli
- İzole edilmiş alt ve üst kapaklı

* SITOR Hızlı Sigortalar ile kullanılan NH-Bıçaklı sigorta monofaze altlıkların anma gerilimi: 1000V AC Farklı NH-Bıçaklı sigorta buşonları ve altlıkları için satış birimlerimizle temasa geçiniz.



3NH3030



3NH3230



3NH3330



3NH3430



3NH3530



3NE18...



3NE12...



3NE13...



3NE32...



3NE33..

Kullanılacak Bıçaklı Sigorta Monofaze Altlıkların Boyu	Genişlik (mm)	Anma Akımı I _n (A)	Sipariş No	Birim Fiyatı TL / Adet	Adet / Kutu
SITOR HIZLI SİGORTA BUŞONLARI (Bıçaklı Tip) - 690 V AC, gS					
00	21	16	3NE1813-0	54,00	3
		20	3NE1814-0	54,00	3
		25	3NE1815-0	54,00	3
		35	3NE1803-0	54,00	3
		40	3NE1802-0	54,00	3
		50	3NE1817-0	54,00	3
30	30	63	3NE1818-0	54,00	3
		80	3NE1820-0	58,00	3
		100	3NE1021-0	64,00	3
1	52	125	3NE1022-0	64,00	3
		160	3NE1224-0	148,00	3
		200	3NE1225-0	148,00	3
2	60	250	3NE1227-0	158,00	3
		315	3NE1230-0	158,00	3
		350	3NE1331-0	214,00	3
3	71,2	400	3NE1332-0	214,00	3
		450	3NE1333-0	214,00	3
		500	3NE1334-0	214,00	3
	71,2	630	3NE1436-0	231,00	3
		710	3NE1437-0	418,00	3
		800	3NE1438-0	473,00	3

SITOR HIZLI SİGORTA BUŞONLARI (Bıçaklı Tip) - 1000 V AC*, aR

1	52	250	3NE3227	132,00	3
2		315	3NE3230-0B	143,00	3
		350	3NE3231	198,00	3
3	60	400	3NE3232-0B	198,00	3
		450	3NE3233	198,00	3
		500	3NE3334-0B	198,00	3
		560	3NE3335	198,00	3
		630	3NE3336	210,00	3
		710	3NE3337-8	210,00	3
		800	3NE3338-8	210,00	3
		900	3NE3340-8	298,00	3

İşletme Sınıfı aR: Yalnız kısa devreye karşı koruma sağlar. Devrenin aşırı akımlara karşı korunabilmesi için ilave tedbirler alınmalıdır.

* 3NE3337-8 için anma gerilimi 900 V AC

* 3NE3338-8 için anma gerilimi 800 V AC

* 3NE3340-8 için anma gerilimi 690 V AC

SITOR Hızlı Sigortalar ile kullanılan NH-Bıçaklı sigorta monofaze altlıkların anma gerilimi: 1000V AC

Diğer anma akımı ve anma gerilimi değerindeki SITOR hızlı sigortalar için satış birimlerimizle temasa geçiniz.

Not : Yukarıdaki SITOR sigortalar için sayfa 21'de belirtilen NH-Bıçaklı sigorta monofaze altlıkları kullanılır.



3NX1013



3NX202...



5SB4...
5SC2...



5SB2...



5SH1...



5SF1...



5SH33...

Malzeme Cinsi	Sipariş No	Birim Fiyatı TL / Adet	Adet / Kutu
---------------	------------	------------------------	-------------

NH-BIÇAKLI SİGORTALAR İÇİN YARDIMCI DONANIMLAR

NH-Bıçaklı Sigorta Pensleri

Boy 000, 00, 1, 2, 3 ve 4 için	3NX1013	49,00	1
--------------------------------	---------	-------	---

NH-Bıçaklı Sigorta için Ayırıcı Plaka

Boy 000, 00	3NX2023	7,30	20
Boy 1	3NX2024	15,20	20
Boy 2	3NX2025	17,60	10
Boy 3	3NX2026	19,50	10

NH-Bıçaklı Sigorta için Kontak Kapağı

Boy 000, 00	3NX3105	5,10	20
Boy 1	3NX3106	10,30	20
Boy 2	3NX3107	12,10	20
Boy 3	3NX3108	14,10	20

Malzeme Cinsi	Anma Akımı (A)	Sipariş No	Birim Fiyatı TL / Adet	Adet / Kutu
---------------	----------------	------------	------------------------	-------------

PORSELEN DİAZED SİGORTALAR

Sigorta Buşonu Gecikmeli

500 V	DII / E27	2	5SB211	1,70	5	
		4	5SB221	1,70	5	
		6	5SB231	1,70	5	
		10	5SB251	1,50	5	
		16	5SB261	1,50	5	
		20	5SB271	1,50	5	
		25	5SB281	1,50	5	
		DIII / E33	35	5SB411	2,30	5
		50	5SB421	2,30	5	
		63	5SB431	2,30	5	
DIV / R1 1/4"	80	5SC211	18,00	3		
	100	5SC221	18,00	3		

Standart Sigorta Kapağı

500V	DII / E27	25	5SH122	3,50	30
	DIII / E33	63	5SH123	5,00	30
	DIV / R1 1/4"	100	5SH114	25,00	1

Viskontakt

500V	Pembe	2	5SH3100-2	1,10	25
	Kahve	4	5SH311	1,10	25
	Yeşil	6	5SH312	1,10	25
	Kırmızı	10	5SH3130-2	1,10	25
	Gri	16	5SH3140-2	1,10	25
	Mavi	20	5SH3150-2	1,10	25
	Sarı	25	5SH316	2,30	25
	Siyah	35	5SH3170-2	2,30	25
	Beyaz	50	5SH3180-2	2,30	25
	Bakır	63	5SH320	2,30	25

Sigorta Gövdesi

500V	DII / E27	25	5SF1024	8,00	5
	DIII / E33	63	5SF1214	12,00	5
	DIV / R1 1/4" (*)	100	5SF1401	29,00	1

Porselen Ring

DII / E27	5SH332	2,50	10
	DIII / E33	5SH334	3,50

(*) Porselen ring dahil.

Malzeme Cinsi	Anma Gücü (kW) ⁽¹⁾	Anma Akımı (A) ⁽¹⁾	Akım le (A) ⁽²⁾	Kontakt NO NC	Sipariş No	Birim Fiyatı TL/Adet	Adet / Kutu
---------------	-------------------------------	-------------------------------	----------------------------	---------------	------------	----------------------	-------------

KONTAKTÖRLER

Üç fazlı güç kontaktörleri, AC 230V bobinli



3TF40 ve 3TF41



3TF46



3TF50



3TF68

Boy 0	4	9	21	1	-	3TF40 10-0APO	42,20	1
Boy 0	4	9	21	-	1	3TF40 01-0APO	42,20	1
Boy 0	4	9	21	1	1	3TF40 11-0APO	47,10	1
Boy 0	4	9	21	2	2	3TF40 22-0APO	57,80	1
Boy 0	5.5	12	21	1	-	3TF41 10-0APO	44,30	1
Boy 0	5.5	12	21	-	1	3TF41 01-0APO	44,30	1
Boy 0	5.5	12	21	1	1	3TF41 11-0APO	48,80	1
Boy 0	5.5	12	21	2	2	3TF41 22-0APO	61,30	1
Boy 1	7.5	16	32	1	-	3TF42 10-0APO	50,00	1
Boy 1	7.5	16	32	2	-	3TF42 20-0APO	57,80	1
Boy 1	7.5	16	32	1	1	3TF42 11-0APO	57,80	1
Boy 1	7.5	16	32	2	2	3TF42 22-0APO	67,00	1
Boy 1	11	22	32	1	-	3TF43 10-0APO	64,80	1
Boy 1	11	22	32	2	-	3TF43 20-0APO	70,00	1
Boy 1	11	22	32	1	1	3TF43 11-0APO	70,00	1
Boy 1	11	22	32	2	2	3TF43 22-0APO	83,00	1
Boy 2	15	32	65	2	2	3TF44 22-0APO	114,00	1
Boy 2	18.5	40	65	2	2	3TF45 22-0APO	151,00	1
Boy 3	22	45	90	2	2	3TF46 22-0APO	228,00	1
Boy 3	30.5	63	100	2	2	3TF47 22-0APO	298,00	1
Boy 4	37	75	120	2	2	3TF48 22-0APO	353,00	1
Boy 4	45	85	120	2	2	3TF49 22-0APO	435,00	1
Boy 6	55	110	170	2	2	3TF50 22-0APO-ZA01	747,00	1
Boy 6	75	140	170	2	2	3TF51 22-0APO	831,00	1
Boy 8	90	170	230	2	2	3TF52 22-0APO	1.097,00	1
Boy 8	110	205	240	2	2	3TF53 22-0APO	1.143,00	1
Boy 10	132	250	325	2	2	3TF54 22-0APO	2.123,00	1
Boy 10	160	300	325	2	2	3TF55 22-0APO	2.242,00	1
Boy 12	215	400	425	2	2	3TF56 22-0APO	2.887,00	1
Boy 12	250	475	600	2	2	3TF57 22-0CM7	4.635,00	1
Boy 14	335	630	700	4	4	3TF68 44-0CM7	5.583,00	1
Boy 14	450	820	910	4	4	3TF69 44-0CM7	7.661,00	1
			1200	3	2	3TK1832-0AQ7	12.370,00	1

Frekans konvertörlü uygulamalar için

Boy 14	335	630	700	3	3	3TF6833-1QL7	6.580,00	1
Boy 14	450	820	910	3	3	3TF6933-1QL7	8.361,00	1

(1) AC-2 ve AC-3 kullanma kategorisinde anma gücü (400V / 50Hz 'de asenkron motor gücü ve anma akımı)

(2) le ,AC1 'de 40 °C, muhit sıcaklığında, 690V işletme gerilimine kadar kontaktörün anahtarlama yapabileceği azami akım değeridir.

Değişik yardımcı kontaklı kontaktörler için satış birimlerimizle görüşülmesini rica ederiz.

3TF Serisi Değişik AC/DC bobin istenen kontaktörlerin sipariş numaralarının son 4 hanesi aşağıdaki tabloya göre doldurulacaktır.

	AC	DC
24 V	OABO	OBB4
48 V	OAHO	OBW4
110 V	OAF0	OBF4
230 V	OAP0	OBM4
400 V	OAV0	-

Malzeme Cinsi	Anma Gücü ⁽¹⁾ (kW)	Anma Akımı ⁽¹⁾ (A)	Akım Ie ⁽²⁾ (A)	Kontakt NO NC	Sipariş No	Birim Fiyatı TL /Adet	Adet / Kutu
---------------	-------------------------------	-------------------------------	----------------------------	---------------	------------	-----------------------	-------------

SIRIUS KONTAKTÖRLER

AC Kontaktörler (Bobin Gerilimi 230V AC) SIRIUS KONTAKTÖRLER Vida Bağlantılı



Boy S00



Boy S0



Boy S10



Boy S12

Boy : S00	3	7	18	1	İLAVE YARDIMCI KONTAK BLOKLARINI SAYFA 32'DAN SEÇEBİLİRSİNİZ	3RT1015-1AP01	37,40	1
	4	9	22	1		3RT1016-1AP01	43,30	1
	5.5	12	22	1		3RT1017-1AP01	48,00	1
Boy : S0	5.5	12	40			3RT1024-1AP00	48,40	1
	7.5	17	40			3RT1025-1AP00	58,00	1
	11	25	40			3RT1026-1AP00	75,00	1
Boy : S2	15	32	50			3RT1034-1AP00	118,00	1
	18.5	40	60			3RT1035-1AP00	148,00	1
	22	50	60			3RT1036-1AP00	222,20	1
Boy : S3	30	65	100			3RT1044-1AP00	300,00	1
	37	80	120		3RT1045-1AP00	347,00	1	
	45	95	120		3RT1046-1AP00	434,00	1	

AC Kontaktörler (Bobin Gerilimi 230V AC) 2NO+2NC KONTAKLI Vida Bağlantılı

Boy : S00	3	7	18	2	2	3RT1015-1AP04-3MA0	44,00	1
	4	9	22	2	2	3RT1016-1AP04-3MA0	54,00	1
	5.5	12	22	2	2	3RT1017-1AP04-3MA0	62,00	1
Boy : S0	5.5	12	40	2	2	3RT1024-1AP04	63,00	1
	7.5	17	40	2	2	3RT1025-1AP04	68,00	1
	11	25	40	2	2	3RT1026-1AP04	84,00	1
Boy : S2	15	32	50	2	2	3RT1034-1AP04	128,00	1
	18.5	40	60	2	2	3RT1035-1AP04	158,00	1
	22	50	60	2	2	3RT1036-1AP04	236,00	1
Boy : S3	30	65	100	2	2	3RT1044-1AP04	314,00	1
	37	80	120	2	2	3RT1045-1AP04	367,00	1
	45	95	120	2	2	3RT1046-1AP04	451,00	1

AC Kontaktörler (Bobin Gerilimi 230V AC /DC) 2NO+2NC KONTAKLI Vida Bağlantılı

Boy : S6	55	115	160	2	2	3RT1054-1AP36	766,00	1
	75	150	185	2	2	3RT1055-6AP36	851,00	1
Boy : S10	90	185	215	2	2	3RT1056-6AP36	1.077,00	1
	110	225	275	2	2	3RT1064-6AP36	1.111,00	1
Boy : S12	132	265	330	2	2	3RT1065-6AP36	2.108,00	1
	160	300	330	2	2	3RT1066-6AP36	2.198,00	1
	200	400	430	2	2	3RT1075-6AP36	2.789,00	1
	250	500	610	2	2	3RT1076-6AP36	4.413,00	1

AC Kontaktörler (Bobin Gerilimi 24V AC) Vida Bağlantılı

Boy : S00	3	7	18	1	-	3RT1015-1AB01	37,40	1
	3	7	18	-	1	3RT1015-1AB02	37,40	1
	4	9	22	1	-	3RT1016-1AB01	43,30	1
	4	9	22	-	1	3RT1016-1AB02	43,30	1
	5.5	12	22	1	-	3RT1017-1AB01	46,70	1
Boy : S0	5.5	12	22	-	1	3RT1017-1AB02	46,70	1
	7.5	17	40	2	2	3RT1025-1AB04	66,00	1
Boy : S2	11	25	40	2	2	3RT1026-1AB04	82,00	1
	15	32	50	2	2	3RT1034-1AB04	125,00	1
Boy : S3	18.5	40	60	2	2	3RT1035-1AB04	154,00	1
	22	50	60	2	2	3RT1036-1AB04	236,00	1
	30	65	100	2	2	3RT1044-1AB04	314,00	1
	37	80	120	2	2	3RT1045-1AB04	367,00	1
	45	95	120	2	2	3RT1046-1AB04	451,00	1

(1) AC-2 ve AC-3 kullanma kategorisinde anma gücü (380V /50 Hz' de asenkron motor gücü ve anma akımı
(2) Ie, AC1'de 40° C, muhit sıcaklığında, 690V işletme gerilimine kadar kontakların anahtarlama yapabileceği azami akım değeridir.*
Değişik yardımcı kontaklı ve bobin gerilimli kontaktörler için satış birimizle görüşünüz.

Malzeme Cinsi	Anma Gücü ⁽¹⁾ (kW)	Anma Akımı ⁽¹⁾ (A)	Akım Ie ⁽²⁾ (A)	Kontakt NO NC	Sipariş No	Birim Fiyatı TL/Adet	Adet / Kutu
---------------	-------------------------------	-------------------------------	----------------------------	---------------	------------	----------------------	-------------

KONTAKTÖRLER

ÜÇ FAZLI GÜÇ KONTAKTÖRLERİ, DC 24V BOBİNLİ SIRIUS SERİSİ

Vida Bağlantılı



Boy S00

Boy : S00	3	7	18	1	İLAVE YARDIMCI KONTAK BLOKLARINI SAYFA 32'DAN SEÇEBİLİRSİNİZ	3RT1015-1BB41	48,80	
	4	9	22	1		3RT1016-1BB41	60,00	
	5.5	12	22	1		3RT1017-1BB41	67,00	
Boy : S0	7.5	17	40			3RT1025-1BB40	86,00	
	11	25	40			3RT1026-1BB40	110,00	
Boy : S2	15	32	50			3RT1034-1BB40	163,00	
	18.5	40	60			3RT1035-1BB40	206,00	
	22	50	60			3RT1036-1BB40	284,00	
Boy : S3	30	65	100			3RT1044-1BB40	400,00	
	37	80	120			3RT1045-1BB40	451,00	
	45	95	120		3RT1046-1BB40	593,00		



Boy S0

ÜÇ FAZLI GÜÇ KONTAKTÖRLERİ, AC/ DC 24V BOBİNLİ SIRIUS SERİSİ

Vida Bağlantılı

Boy : S6	55	115	160	2	2	3RT1054-1AB36	799,00	
	75	150	185	2	2	3RT1055-6AB36	889,00	
	90	185	215	2	2	3RT1056-6AB36	1.174,00	
Boy : S10	110	225	275	2	2	3RT1064-6AB36	1.225,00	
	132	265	330	2	2	3RT1065-6AB36	2.272,00	
	160	300	330	2	2	3RT1066-6AB36	2.400,00	
Boy : S12	200	400	430	2	2	3RT1075-6AB36	3.089,00	
	250	500	610	2	2	3RT1076-6AB36	4.635,00	



Boy S10

AC KONTAKTÖRLER (Bobin Gerilimi 24 V DC) SIRIUS SERİSİ

Cage Clamp

Boy : S00	4	9	22	1	-	3RT1016-2BB41	57,20	1
-----------	---	---	----	---	---	---------------	-------	---

Sirius Serisi Yardımcı Kontakt Blokları için sayfa 32 'e bakınız.
Değişik bobin gerilimli kontaktörler için satış birimlerimize danışınız.

ÜÇ FAZLI GÜÇ KONTAKTÖRLERİ, DC 24V BOBİNLİ 3TF SERİSİ

Boy : 0	4	9	21	1	1	3TF4011-0BB4	88,00	
Boy : 0	5.5	12	21	1	1	3TF4111-0BB4	91,30	
Boy : 1	7.5	16	32	1	1	3TF4211-0BB4	105,00	
Boy : 1	11	22	32	1	1	3TF4311-0BB4	127,00	



3TF40 ve 3TF41

Malzeme Cinsi	Anma Gücü (AC1) (kW)	Anma Akımı (AC1) (A)	Sipariş No	Birim Fiyatı TL/Adet	Adet / Kutu
---------------	----------------------	----------------------	------------	----------------------	-------------

DÖRT KUTUPLU GÜÇ KONTAKTÖRLERİ, AC 230V BOBİNLİ SIRIUS SERİSİ

yeni

Boy : S00	12	18	3RT1316-1AP00	46,00	
	14,5	22	3RT1317-1AP00	56,00	
Boy : S0	22	35	3RT1325-1AP00	70,00	
	26	40	3RT1326-1AP00	105,00	
Boy : S2	39	60	3RT1336-1AP00	210,00	
Boy : S3	72	110	3RT1344-1AP00	358,00	
	92	140	3RT1346-1AP00	544,00	



3RT13..-



3RT1924-5A.01

Malzeme Cinsi	Anma Gerilimi AC (V)	Sipariş No	Birim Fiyatı TL / Adet	Adet / Kutu
---------------	----------------------	------------	------------------------	-------------

SIRIUS KONTAKTÖRLER İÇİN AC YEDEK BOBİNLER

Boy: S0 Kontaktörler için	24	3RT1924-5AB01	28,60	1
	230	3RT1924-5AP01	28,60	1
Boy: S2 3RT1034- .. Kontaktörler için	24	3RT1934-5AB01	34,80	1
	230	3RT1934-5AP01	34,80	1
Boy: S2 3RT1035- 3RT1036-.. Kontaktörler için	24	3RT1935-5AB01	34,80	1
	230	3RT1935-5AP01	34,80	1
Boy: S3 3RT1044-.. Kontaktörler için	24	3RT1944-5AB01	42,60	1
	230	3RT1944-5AP01	42,60	1
Boy: S3 3RT1045-3RT1046-.. Kontaktörler için	24	3RT1945-5AB01	90,00	1
	230	3RT1945-5AP01	90,00	1

Malzeme Cinsi	Anma Gerilimi AC (V)	Sipariş No	Birim Fiyatı TL / Adet	Adet / Kutu
---------------	----------------------	------------	------------------------	-------------

SIRIUS KONTAKTÖRLER İÇİN DC YEDEK BOBİNLER

Boy: S2 Kontaktörler için	24	3RT1934-5BB41	97,50	1
Boy: S3 Kontaktörler için	24	3RT1944-5BB41	153,00	1



3RT1955-5A

Malzeme Cinsi	Anma Gerilimi AC (V)	Sipariş No	Birim Fiyatı TL / Adet	Adet / Kutu
---------------	----------------------	------------	------------------------	-------------

SIRIUS KONTAKTÖRLER İÇİN AC/DC YEDEK BOBİNLER (Boy S6-S10-S12 için)

Boy: S6 Kontaktörler için	24	3RT1955-5AB31	145,00	1
Boy: S10 Kontaktörler için	24	3RT1965-5AB31	178,00	1
Boy: S12 Kontaktörler için	24	3RT1966-5AB31	190,00	1

SIRIUS KONTAKTÖRLER İÇİN AC/DC YEDEK BOBİNLER (Boy S6-S10-S12 için)

Boy: S6 Kontaktörler için	230	3RT1955-5AP31	145,00	1
Boy: S10 Kontaktörler için	230	3RT1965-5AP31	178,00	1
Boy: S12 Kontaktörler için	230	3RT1975-5AP31	190,00	1

Malzeme Cinsi	Anma Gerilimi AC (V)	Sipariş No	Birim Fiyatı TL / Adet	Adet / Kutu
---------------	----------------------	------------	------------------------	-------------

SIRIUS KONTAKTÖRLER İÇİN YEDEK ANA KONTAK TAKIMLARI

Boy: S2 3RT1034-.. Kontaktörler için	3RT1934-6A	82,00	1
Boy: S2 3RT1035-.. Kontaktörler için	3RT1935-6A	98,00	1
Boy: S2 3RT1036-.. Kontaktörler için	3RT1936-6A	137,00	1
Boy: S3 3RT1044-.. Kontaktörler için	3RT1944-6A	153,00	1
Boy: S3 3RT1045-.. Kontaktörler için	3RT1945-6A	178,00	1
Boy: S3 3RT1046-.. Kontaktörler için	3RT1946-6A	234,00	1
Boy: S6 3RT1054-.. Kontaktörler için	3RT1954-6A	298,00	1
Boy: S6 3RT1055-.. Kontaktörler için	3RT1955-6A	387,00	1
Boy: S6 3RT1056-.. Kontaktörler için	3RT1956-6A	480,00	1
Boy: S10 3RT1064-.. Kontaktörler için	3RT1964-6A	623,00	1
Boy: S10 3RT1065-.. Kontaktörler için	3RT1965-6A	738,00	1
Boy: S10 3RT1066-.. Kontaktörler için	3RT1966-6A	918,00	1
Boy: S12 3RT1075-.. Kontaktörler için	3RT1975-6A	1.035,00	1
Boy: S12 3RT1076-.. Kontaktörler için	3RT1976-6A	1.214,00	1

Malzeme Cinsi	Anma Gücü (kW)	Anma Akımı (A)	Kontakt NO NC	Kumanda Gerilimi AC (V)	Sipariş No	Birim Fiyatı TL / Adet	Adet / Kutu
---------------	----------------	----------------	---------------	-------------------------	------------	------------------------	-------------

MİNİ KONTAKTÖRLER 3TG10 (AC)

Vida montajlı	4	8,4	4 -	24	3TG10 10-0AC2	25,70	10
	4	8,4	4 -	110	3TG10 10-0AG2	25,70	10
	4	8,4	4 -	230/220	3TG10 10-0AL2	25,70	10
	4	8,4	3 1	24	3TG10 01-0AC2	25,70	10
	4	8,4	3 1	110	3TG10 01-0AG2	25,70	10
	4	8,4	3 1	230/220	3TG10 01-0AL2	25,70	10



3TG10 0..
(Vida Montajlı)

MİNİ - KONTAKTÖRLER 3TG10 (DC)

Vida montajlı	4	8,4	4 -	24	3TG10 10-0BB4	37,50	10
	4	8,4 <td>3 1</td> <td>24</td> <td>3TG10 01-0BB4</td> <td>37,50</td> <td>10</td>	3 1	24	3TG10 01-0BB4	37,50	10

Malzeme Cinsi	Anma Gücü (kW)	Anma Akımı (A)	Kontakt NO NC	Kumanda Gerilimi AC (V)	Sipariş No	Birim Fiyatı TL / Adet	Adet / Kutu
---------------	----------------	----------------	---------------	-------------------------	------------	------------------------	-------------

3TF2 SERİSİ KONTAKTÖRLER

Raya montajlı	2,2	5	1 -	230 V AC	3TF2810-0AP0	30,00	1
	2,2	5	- 1		3TF2801-0AP0	30,00	1
	4	9	1 -		3TF2010-0AP0	33,00	1
	4	9	- 1		3TF2001-0AP0	33,00	1
	4	9	1 -	24 V AC	3TF2010-0AB0	33,00	1
	4	9	- 1		3TF2001-0AB0	33,00	1
	2,2	5	1 -	24 V DC	3TF2810-0BB4	36,30	1
	2,2	5	- 1		3TF2801-0BB4	36,30	1
	4	9	1 -		3TF2010-0BB4	39,60	1
	4	9	- 1		3TF2001-0BB4	39,60	1



3TF20..-

3TF2 SERİSİ KONTAKTÖRLER ÜZERİNE TAKILABİLEN YARDIMCI KONTAK BLOKLARI

		1 1		3TX4411-2A	9,40	1
		2 2		3TX4422-2A	17,00	1

Malzeme Cinsi	Termik Ayar Sahası (A)	Sipariş No	Birim Fiyatı TL / Adet	Adet / Kutu
---------------	------------------------	------------	------------------------	-------------

MİNİ - TERMİK RÖLELER 3UA70 Serisi

Faz korumalı, çevre sıcaklığına uyumlu, 3TF2 kontaktör üzerine monte edilebilir, stop-reset butonlu, 1NO+1NC montajlı, test butonlu, anahtarlama konum göstergeli	0,1-0,16	3UA7021-0A	58,50	1
	0,16-0,25	3UA7021-0C	58,50	1
	0,25-0,4	3UA7021-0E	58,50	1
	0,4 - 0,63	3UA7021-0G	58,50	1
	0,63 - 1	3UA7021-0J	58,50	1
	1 - 1,6	3UA7021-1A	58,50	1
	1,6 - 2,5	3UA7021-1C	58,50	1
	2,5 - 4	3UA7021-1E	58,50	1
	4 - 6,3	3UA7021-1G	58,50	1
	6,3 - 10	3UA7021-1J	58,50	1



3UA70..-



3TH20...-

Malzeme Cinsi	Sürekli Akım (A)	Kontak NO NC	Sipariş No	Birim Fiyatı TL / Adet	Adet / Kutu
---------------	------------------	--------------	------------	------------------------	-------------

3 TH2 SERİSİ YARDIMCI KONTAKTÖRLER

220 V AC	4	4 -	3TH2040-0APO	33,00	1
	4	3 1	3TH2031-0APO	33,00	1
	4	2 2	3TH2022-0APO	33,00	1
24 V DC	4	4 -	3TH2040-0BB4	37,50	1
	4	3 1	3TH2031-0BB4	37,50	1
	4	2 2	3TH2022-0BB4	37,50	1

3 TH SERİSİ YARDIMCI KONTAKTÖRLER



3TH43...

110 V AC	16	5 5	3TH43 55-0AF0	95,30	1	
220 V AC	16	5 5	3TH43 55-0APO	95,30	1	
	16	2 2	3TH40 22-0APO	40,70	1	
	16	4 -	3TH40 40-0APO	40,70	1	
	16	3 1	3TH40 31-0APO	40,70	1	
	16	1 3	3TH40 13-0APO	40,70	1	
	16	- 4	3TH40 04-0APO	40,70	1	
	16	4 4	3TH42 44-0APO	52,50	1	
	16	7 1	3TH42 71-0APO	52,50	1	
	16	6 2	3TH42 62-0APO	52,50	1	
	16	5 3	3TH42 53-0APO	52,50	1	
	16	8 -	3TH42 80-0APO	52,50	1	
	24 V DC	16	2 2	3TH40 22-0BB4	70,00	1
		16	4 4	3TH42 44-0BB4	92,00	1
16		5 5	3TH43 55-0BB4	153,00	1	
110 V DC	16	2 2	3TH40 22-0BF4	70,00	1	
	16	4 4	3TH42 44-0BF4	92,00	1	
	16	5 5	3TH43 55-0BF4	153,00	1	

110 V AC bobin gerilimli kontaktörlerin son dört hanesi 0AF0 olarak doldurulacaktır. Bu kontaktörlerde fiyatlar aynı tip kontaktörlerde son dört hanesi 0APO olanlarla aynı olacaktır.

SIRIUS YARDIMCI KONTAKTÖRLER

Yardımcı Kontaktörler BOY S00

Vida Bağlantılı



3RH11...-

230 V AC	4NO	6A	3RH1140 - 1AP00	45,20	1
	3NO-1NC		3RH1131 - 1AP00	45,20	1
	2NO+2NC		3RH1122 - 1AP00	45,20	1
24 V DC	4NO	6A	3RH1140 - 1BB40	51,70	1
	3NO+1NC		3RH1131 - 1BB40	51,70	1
	2NO+2NC		3RH1122 - 1BB40	51,70	1
110 V AC	4NO	6A	3RH1140 - 1AF00	45,20	1
	3NO-1NC		3RH1131 - 1AF00	45,20	1
	2NO+2NC		3RH1122 - 1AF00	45,20	1
24 V AC	4NO	6A	3RH1140 - 1AB00	45,20	1
	3NO-1NC		3RH1131 - 1AB00	45,20	1
	2NO+2NC		3RH1122 - 1AB00	45,20	1

Yardımcı Kontaktörler BOY S00

Cage Clamp

230 V AC	4NO	6A	3RH1140 - 2AP00	45,20	1
	3NO-1NC		3RH1131 - 2AP00	45,20	1
	2NO+2NC		3RH1122 - 2AP00	45,20	1
24 V DC	4NO	6A	3RH1140 - 2BB40	51,70	1
	3NO-1NC		3RH1131 - 2BB40	51,70	1
	2NO+2NC		3RH1122 - 2BB40	51,70	1

Değişik bobin gerilimli (AC veya DC) veya değişik yardımcı kontaklı kontaktörler için satış birimlerimizle görüşülmesini rica ederiz.

Malzeme Cinsi	Anma Gerilimi AC (V)	Sipariş No	Birim Fiyatı TL / Adet	Adet / Kutu
---------------	----------------------	------------	------------------------	-------------

YEDEK BOBİNLER



3TY7 443

Boy: 0-1	24	3TY7 403-0AB0	13,20	1
3TB40, 3TB41, 3TF40, 3TF41, 3TH40	42	3TY7 403-0AD0	13,20	1
3TH42, 3TF30, 3TF31, 3TF32, 3TF33	110	3TY7 403-0AF0	13,20	1
3TF42 ve 3TF 43 Kontaktörler için	220	3TY7 403-0AM0	13,20	1
	230	3TY7 403-0AP0	13,20	1
	380	3TY7 403-0AQ0	13,20	1
	500	3TY7 403-0AS0	13,20	1
Boy: 2, 3TF34, 35 ve 3TF44, 45 için	220	3TY7 443-0AM0	34,20	1
Boy: 3, 3TF46 ve 3TF47 için	220	3TY7 463-0AM0	55,00	1
Boy: 4, 3TB47 için	220	3TY6 483-0AM0	60,50	1
Boy: 4, 3TF48 ve 3TF49 için	220	3TY7 483-0AM0	58,30	1
Boy: 6, 3TF50 ve 3TF51 için	220	3TY7 503-0AM0	109,00	1
				1
Boy: 6, 3TB52 için	220	3TY6 523-0AM0	130,00	1
Boy: 6, 3TF52 ve 3TF53 için	220	3TY7 523-0AM0	122,00	1
				1
Boy: 10, 3TB54 için	220	3TY6 543-0AM0	264,00	1
Boy: 10, 3TF54 ve 3TF55 için	220	3TY7 543-0AM0	247,00	1
				1
Boy: 12, 3TB56 için	220	3TY6 563-0AM0	261,00	1
Boy: 12, 3TF56 için	220	3TY7 563-0AM0	248,00	1
Boy: 12, 3TF57 için	220	3TY7 573-0CM7	805,00	1
(Elektronik Devresi ile birlikte)				1
Boy: 14, 3TB58 için	220	3TY6 583-0AM0	980,00	1
(Elektronik Devresi ile birlikte)				1
Boy: 14, 3TF6844-0CM7 için	220	3TY7 683-0CM7	1.016,00	1
(Elektronik Devresi ile birlikte)				1
Boy: 14, 3TF6944-0CM7 için	220	3TY7693-0CM7	1.219,00	1
(Elektronik Devresi ile birlikte)				1



3TY7 483

Malzeme Cinsi	Anma Gücü (kW) ⁽¹⁾	Anma Akımı (A) ⁽¹⁾	Kontakt NO NC	Kumanda Gerilimi AC (V)	Sipariş No	Birim Fiyatı TL / Adet	Adet / Kutu
---------------	-------------------------------	-------------------------------	---------------	-------------------------	------------	------------------------	-------------

3TF40/45 AKSESUARLARI

Varistör elemanı	127-240 V AC / 150-250 V DC 3TF40-3TF45 / 3TB40-3TB43	3TX74 02-3J			16,50	10
RC elemanı	127-240 V AC / 150-250 V DC 3TF40-3TF45 / 3TB40-3TB43	3TX74 02-3T			29,00	10

Malzeme Cinsi	Sipariş No	Birim Fiyatı TL /Adet	Adet / Kutu
---------------	------------	-----------------------	-------------

YEDEK ANA KONTAK TAKIMLARI



3TY7..0-0A

Boy: 0	3TA20 Kontaktör için	3TY1 200-0A	10,00	1
Boy: 1	3TA21 Kontaktör için	3TY1 210-0A	21,00	1
Boy: 2	3TA22 Kontaktör için (32A)	3TY1 220-0A	37,50	1
Boy: 2	3TA22 Kontaktör için (40A)	3TY1 220-2C	70,50	1
Boy: 2	3TF44 Kontaktör için	3TY7 440-0A	64,90	1
Boy: 2	3TF45 Kontaktör için	3TY7 450-0A	73,70	1
Boy: 3	3TF46 Kontaktör için	3TY7 460-0A	98,00	1
Boy: 3	3TF47 Kontaktör için	3TY7 470-0A	113,50	1
Boy: 4	3TB47 Kontaktör için	3TY6 470-0A	129,00	1
Boy: 4	3TF48 Kontaktör için	3TY7 480-0A	139,00	1
Boy: 4	3TF49 Kontaktör için	3TY7 490-0A	174,00	1
Boy: 6	3TB50 Kontaktör için	3TY6 500-0A	296,00	1
Boy: 6	3TF50 Kontaktör için	3TY7 500-0A	284,00	1
Boy: 6	3TF51 Kontaktör için	3TY7 510-0A	300,00	1
Boy: 8	3TB52 Kontaktör için	3TY6 520-0A	437,00	1
Boy: 8	3TF52 Kontaktör için	3TY7 520-0A	370,00	1
Boy: 8	3TF53 Kontaktör için	3TY7 530-0A	437,00	1
Boy: 10	3TB54 Kontaktör için	3TY6 540-0A	624,00	1
Boy: 10	3TF54 Kontaktör için	3TY7 540-0A	587,00	1
Boy: 10	3TF55 Kontaktör için	3TY7 550-0A	723,00	1
Boy: 12	3TB56 Kontaktör için	3TY6 560-0A	1.092,00	1
Boy: 12	3TF56 Kontaktör için	3TY7 560-0A	979,00	1
Boy: 12	3TF57 Kontaktör için	3TY7 570-0A	1.130,00	1
Boy: 14	3TF68 Kontaktör için	3TY7 680-0B	4.353,00	1
Boy: 14	3TF69 Kontaktör için	3TY7 690-0B	4.517,00	1



3TY7 561-1..

YEDEK YARDIMCI KONTAKLAR ve MEKANİKİ KİLİTLEME MEKANİZMASI

Yedek Yardımcı 1. Kontak Sağ-Sol (1NO+1NC) Kontaklar ;	3TY7 561-1AA00	18,70	1
3TF44/3TF69 için 2. Kontak Sağ-Sol (1NO+1NC) Kontak Bloğu	3TY7 561-1KA00	18,70	1
Mekaniki Kilitleme (3TF44-3TF55 için)	3TX74 66-1A	83,60	1
Mekanizması (3TF56-3TF57 için)	3TX75 66-1A	89,10	1
(3TF68-3TF69 için)	3TX76 86-1A	1.535,00	1

Malzeme Cinsi	İşletme Akımı le AC-15 / AC-14	Sipariş No	Birim Fiyatı TL /Adet	Adet / Kutu
---------------	--------------------------------------	------------	--------------------------	----------------

YARDIMCI KONTAKTÖRLER

Yardımcı Kontaktörler BOY S00

Vida Bağlantılı

230 V AC	4NO	6A	3RH1140-1AP00	45,30	1
	3NO-1NC		3RH1131-1AP00	45,30	1
	2NO+2NC		3RH1122-1AP00	45,30	1
24 V DC	4NO		3RH1140-1BB40	51,70	1
	3NO+1NC		3RH1131-1BB40	51,70	1
	2NO+2NC		3RH1122-1BB40	51,70	1

Yardımcı Kontaktörler BOY S00

Cage Clamp

230 V AC	4NO	6A	3RH1140-2AP00	45,30	1
	3NO-1NC		3RH1131-2AP00	45,30	1
	2NO+2NC		3RH1122-2AP00	45,30	1
24 V DC	4NO		3RH1140-2BB40	51,70	1
	3NO+1NC		3RH1131-2BB40	51,70	1
	2NO+2NC		3RH1122-2BB40	51,70	1

Yardımcı Kontaktörler BOY S00

Vida Bağlantılı

24 V AC	4NO	6A	3RH1140-1AB00	45,30	1
	3NO+1NC		3RH1131-1AB00	45,30	1
	2NO+2NC		3RH1122-1AB00	45,30	1

YARDIMCI KONTAK BLOKLARI

Kontaktör ve Yardımcı Kontaktör Üzerine Takılabilen Tipler*

Vida Bağlantılı

(Kontakt numaralandırması DIN 50005'e göre)

Boy : S00	2NO		3RH1911-1FA20	10,60	1
	1NO-1NC		3RH1911-1FA11	10,60	1
	2NC		3RH1911-1FA02	10,60	1
	4NO		3RH1911-1FA40	15,60	1
	3NO+1NC		3RH1911-1FA31	15,60	1
	2NO+2NC		3RH1911-1FA22	15,60	1
Boy : S0-S12	1NO+1NC		3RH1921-1LA11	10,60	1
	2NO+2NC		3RH1921-1FA22	15,60	1
	1NO		3RH1921-1CA10	6,80	1
	1NC		3RH1921-1CA01	6,80	1
	3NO+1NC		3RH1921-1FA31	15,60	1
	4NO		3RH1921-1FA40	15,60	1

* : Cage clamp bağlantılı yardımcı kontak bloklarında sipariş numarasının 8. hanesi 2 olarak düzeltilmelidir.

Kontaktörlere Yandan Monte Edilebilen Tipler

Vida Bağlantılı

(Kontakt numaralandırması DIN 50005'e göre)

Boy : S0-S12	2NO	6A	3RH1921-1EA20	6,80	1
	1NO+1NC		3RH1921-1EA11	6,80	1
	2NC		3RH1921-1EA02	6,80	1

Kontaktörlere Önden Monte Edilebilen Tipler

Vida Bağlantılı

(Kontakt numaralandırması DIN 50012'ye göre)

Boy : S00	1NC	6A	3RH1911-1HA01	6,80	1
	1NO-2NC		3RH1911-1HA12	12,30	1
	1NO+3NC		3RH1911-1HA13	15,60	1
	2NO-2NC		3RH1911-1HA22	15,60	1

* : Cage clamp bağlantılı yardımcı kontak bloklarında sipariş numarasının 8. hanesi 2 olarak düzeltilmelidir.

3RH1911-1F..



3RH1921-1F..



3RH1921-1CA..



3RH1911-2HA..



3RH1921-2CA..

Malzeme Cinsi	Sipariş No	Birim Fiyatı TL /Adet	Adet / Kutu
---------------	------------	-----------------------	-------------

SIRIUS KONTAKTÖRLER ve YARDIMCI KONTAKTÖRLER ÜZERİNE TAKILABİLEN AKSESUARLAR



3RT1936-1C..

Varistör	Boy: S00	AC 24-48V / DC 24-70V	3RT1916-1BB00	10,70	1
		AC 127-240V/DC 150-250V	3RT1916-1BD00	10,70	1
RC Eleman	Boy: S00	AC 24-48V / DC 24-70V	3RT1916-1CB00	10,70	1
		AC 127-240V/DC 150-250V	3RT1916-1CD00	10,70	1
Varistör	Boy: S0	AC 127-240V/DC 150-250V	3RT1926-1BD00	15,00	1
		AC 127-240V/DC 150-250V	3RT1926-1CD00	12,30	1
RC Eleman	Boy: S0	AC 127-240V/DC 150-250V	3RT1926-1CD00	12,30	1
		Boy: S2-S3	3RT1936-1CD00	18,70	1
Diyot	Boy: S00	DC 12-250 V	3RT1916-1DG00	10,70	1

SIRIUS KONTAKTÖRLER İÇİN KİLİTLEME TAKIMI

(YILDIZ ÜÇGEN KULLANIM İÇİN)



3RA1933-2A

(Elektriksel bara bağlantı parçası ve yıldız köprüsü dahil.)	Boy: S00	3RA1913-2B	19,60	1	
	Boy: S0	3RA1923-2B	33,80	1	
	Boy: S00'da mek. kilitleme dahildir.	Boy: S2	3RA1933-2B	60,30	1
	Boy: S3	3RA1943-2B	68,20	1	

SIRIUS KONTAKTÖRLER İÇİN KİLİTLEME TAKIMI

(ENVERSÖR KULLANIM İÇİN)



3RA1924-1A

(Elektriksel bara bağlantı parçası ve yıldız köprüsü dahil. Mekanik kilitleme ayrıca seçilecektir.)	Boy: S00	3RA1913-2A	16,50	1
	Boy: S0	3RA1923-2A	27,50	1
	Boy: S2	3RA1933-2A	63,00	1
	Boy: S00'da mek. kilitleme dahildir.	Boy: S3	3RA1943-2A	108,00

SIRIUS KONTAKTÖRLER İÇİN MEKANİK KİLİTLEME

(ENVERSÖR KULLANIM İÇİN)

Önden takılan mekanik kilitleme	Boy: S0,S2,S3	3RA1924-1A	24,40	1
Yandan takılan mekanik kilitleme	Boy: S0,S2,S3	3RA1924-2B	28,60	1
Yandan takılan mekanik kilitleme	Boy: S6,S10,S12	3RA1954-2A	62,00	1

S6, S10, S12 boylarına takılabilen aksesuarlar için satış birimlerimize danışınız.

Malzeme Cinsi	Zaman Ayar Sahası	Sipariş No	Birim Fiyatı TL /Adet	Adet / Kutu
---------------	-------------------	------------	-----------------------	-------------

SIRIUS KONTAKTÖRLERİN BOBİNİNE ADAPTE EDİLEBİLEN

ELEKTRONİK ZAMAN RÖLELERİ



3RT1926-2C..

Çekmede gecikmeli	Boy: S00	0.05 - 1 s	3RT1916-2CH11	82,00	1
		0.5 - 10 s	3RT1916-2CH21	82,00	1
		5 - 100 s	3RT1916-2CH31	82,00	1
Yrd. ger. düşmede gecikme	Boy: S00	0.05 - 1 s	3RT1916-2DH11	96,00	1
		0.5 - 10 s	3RT1916-2DH21	96,00	1
		5 - 100 s	3RT1916-2DH31	96,00	1
Çekmede gecikmeli	Boy: S0-S3	0.05 - 1 s	3RT1926-2CH11	73,00	1
		0.5 - 10 s	3RT1926-2CH21	73,00	1
		5 - 100 s	3RT1926-2CH31	73,00	1
Yrd. ger. düşmede gecikme	Boy: S0-S3	0.05 - 1 s	3RT1926-2DH11	96,00	1
		0.5 - 10 s	3RT1926-2DH21	96,00	1
		5 - 100 s	3RT1926-2DH31	96,00	1
Yıldız üçgen	Boy: S0-S3	1.5-30 s	3RT1926-2GD51	96,00	1

Malzeme Cinsi	Boy	Termik Ayar Sahası (A)	Sipariş No	Birim Fiyatı TL /Adet	Adet / Kutu
---------------	-----	------------------------	------------	-----------------------	-------------

TERMİK RÖLELER

3UA5 Serisi



3UA59

Faz korumalı, çevre sıcaklığına uyumlu, el ve otomatik konumlu, kontaktör tipine bağlı olmadan ayrı ve raya montaja uygun

Boy:0-4	Termik Ayar Sahası (A)	Sipariş No	Birim Fiyatı TL /Adet	Adet / Kutu
	0.25-0.4	3UA59 00-0E	55,70	1
	0.4-0.63	3UA59 00-0G	55,70	1
	0.63-1	3UA59 00-0J	55,70	1
	1-1.6	3UA59 00-1A	55,70	1
	1.6-2.5	3UA59 00-1C	55,70	1
	2.5-4	3UA59 00-1E	55,70	1
	4-6.3	3UA59 00-1G	55,70	1
	6.3-10	3UA59 00-1J	55,70	1
	10-16	3UA59 00-2A	55,70	1
	16-25	3UA59 00-2C	55,70	1
	25-40	3UA59 00-2E	74,00	1
	40-57	3UA59 00-2T	74,00	1
	50-63	3UA59 00-2P	74,00	1



3UA50

Faz korumalı, çevre sıcaklığına uyumlu, el ve otomatik konumlu, kontaktör üzerine montaja uygun (3TB40 / 3TB41) (3TF30 / 3TF31) (3TF40 / 3TF41)

Boy:0	Termik Ayar Sahası (A)	Sipariş No	Birim Fiyatı TL /Adet	Adet / Kutu
	0.1-0.16	3UA50 00-0A	52,50	1
	0.16-0.25	3UA50 00-0C	52,50	1
	0.25-0.4	3UA50 00-0E	52,50	1
	0.4-0.63	3UA50 00-0G	52,50	1
	0.63-1	3UA50 00-0J	52,50	1
	1-1.6	3UA50 00-1A	52,50	1
	1.6-2.5	3UA50 00-1C	52,50	1
	2.5-4	3UA50 00-1E	52,50	1
	4-6.3	3UA50 00-1G	52,50	1
	6.3-10	3UA50 00-1J	52,50	1
	8-12.5	3UA50 00-1K	52,50	1
	10-14.5	3UA50 00-2S	52,50	1



3UA52

Faz korumalı, çevre sıcaklığına uyumlu, el ve otomatik konumlu, kontaktör üzerine montaja uygun (3TB42 / 3TB43) (3TF32 / 3TF33) (3TF42 / 3TF43)

Boy:1	Termik Ayar Sahası (A)	Sipariş No	Birim Fiyatı TL /Adet	Adet / Kutu
	0.25-0.4	3UA52 00-0E	52,50	1
	0.4-0.63	3UA52 00-0G	52,50	1
	0.63-1	3UA52 00-0J	52,50	1
	1-1.6	3UA52 00-1A	52,50	1
	1.6-2.5	3UA52 00-1C	52,50	1
	2.5-4	3UA52 00-1E	52,50	1
	4-6.3	3UA52 00-1G	52,50	1
	6.3-10	3UA52 00-1J	52,50	1
	10-16	3UA52 00-2A	52,50	1
	12.5-20	3UA52 00-2B	52,50	1
	16.25	3UA52 00-2C	52,50	1



3UA55

Faz korumalı, çevre sıcaklığına uyumlu, el ve otomatik konumlu, kontaktör üzerine montaja uygun (3TF34 / 3TF35) (3TF44 / 3TF45)

Boy:2	Termik Ayar Sahası (A)	Sipariş No	Birim Fiyatı TL /Adet	Adet / Kutu
	2.5-4	3UA55 00-1E	61,70	1
	4-6.3	3UA55 00-1G	61,70	1
	6.3-10	3UA55 00-1J	61,70	1
	10-16	3UA55 00-2A	61,70	1
	16-25	3UA55 00-2C	70,00	1
	20-32	3UA55 00-2D	70,00	1
	25-36	3UA55 00-2Q	74,00	1
	32-40	3UA55 00-2R	74,00	1
	36-45	3UA55 00-8M	79,80	1

Malzeme Cinsi	Boy	Termik Ayar Sahası (A)	Sipariş No	Birim Fiyatı TL /Adet	Adet / Kutu
---------------	-----	------------------------	------------	-----------------------	-------------

TERMİK RÖLELER



3UA58

3UA58 Serisi

Faz korumalı, çevre sıcaklığına uyumlu, el ve otomatik konumlu, kontaktör üzerine montaja uygun (3TF46, 47, 48, 49)

Boy:3-4	32-50	3UA58 00-2F	163,00	1
	40-57	3UA58 00-2T	163,00	1
	50-63	3UA58 00-2P	165,00	1
	63-80	3UA58 00-2U	172,00	1
	70-88	3UA58 00-8W	175,00	1



3UA61,3UA62

3UA6 Serisi

Faz korumalı, çevre sıcaklığına uyumlu, el ve otomatik konumlu, kontaktör üzerine ve kontaktör tipine bağlı olmadan ayrı montaj içindir.

Boy:6-8	55-80	3UA62 01-2H	204,00	1
10-12	80-110	3UA62 01-2X	225,00	1
14	80-110	3UA60 01-2X*	225,00	1
	110-135	3UA62 01-3J	286,00	1
	120-150	3UA61 01-3K-1**	291,00	1
	135-160	3UA62 01-3L	298,00	1
	150-180	3UA62 01-3M	334,00	1
	160-250	3UA66 00-3C	355,00	1
	200-320	3UA66 00-3D	361,00	1
	250-400	3UA66 00-3E	398,00	1
	320-500	3UA68 00-3F	612,00	1
	400-630	3UA68 00-3G	804,00	1

* Sadece 3TF50 üzerine takılabilir.

** Sadece 3TF51 üzerine takılabilir.



3UW10

3UW1 Serisi

Çevre sıcaklığına uyumlu, kontaktör üzerine montaja uygun (3TB40 / 3TB41) (3TF30 / 3TF31) (3TF40 / 3TF41)

Boy:0	0.25-0.4	3UW10 01-0E	47,20	1
	0.4-0.63	3UW10 01-0G	47,20	1
	0.63-1	3UW10 01-0J	47,20	1
	1-1.6	3UW10 01-1A	47,20	1
	1.6-2.5	3UW10 01-1C	47,20	1
	2.5-4	3UW10 01-1E	47,20	1
	4-6.3	3UW10 01-1G	47,20	1
	6.3-10	3UW10 01-1J	47,20	1
	8-12.5	3UW10 01-1K	47,20	1
	10-14.5	3UW10 01-2S	47,20	1
Boy:1	4-6.3	3UW13 01-1G	48,20	1
	6.3-10	3UW13 01-1J	48,20	1
	10-16	3UW13 01-2A	48,20	1
	16-25	3UW13 01-2C	48,20	1



3RB20..-

3RB2 ELEKTRONİK AŞIRI AKIM RÖLESİ SIRIUS

- Class 10 Çalışma Sınıfı
- 1N0+1NC yar. kontak
- Test fonksiyonu
- El/otomatik, uzaktan reset
- Konum Göstergesi
- Kendinden beslemeli
- Faz düşmesine ve fazdaki asimetriye karşı duyarlı

S00	0,32-1,25	3RB2016-1NB0	117,00	1
S00	1-4	3RB2016-1PB0	117,00	1
S00	3-12	3RB2016-1SB0	117,00	1
S0	6-25	3RB2026-1QB0	139,00	1
S2	12.5-50	3RB2036-1UB0	221,00	1
S3	25-100	3RB2046-1EB0	305,00	1
S6	50-200	3RB2056-1FC2	404,00	1
S10/12	55-250	3RB2066-1GC2	432,00	1
S10/12	160-630	3RB2066-1MC2	800,00	1

Malzeme Cinsi	Boy	Termik Ayar Sahası (A)	Sipariş No	Birim Fiyatı TL /Adet	Adet / Kutu
---------------	-----	------------------------	------------	-----------------------	-------------

ELEKTRONİK AŞIRI AKIM RÖLESİ 3RB29

yeni



3RB29...-



3RB2283-4AA1

Akım algılama modülleri	S00/S0	0.3...3	3RB2906-2BG1	250,00	1
	S00/S0	2.4...25	3RB2906-2DG1	255,00	1
	S2/S3	10...100	3RB2906-2JG1	266,00	1
	S6	20...200	3RB2956-2TG2	597,00	1
	S10/S12	63...630	3RB2966-2WH2	714,00	1
Değerlendirme modülü	-	-	3RB2283-4AA1	396,00	1
Fonk. genişletme modülü	Toprak kaçağı algılama		3RB2985-2CA1	47,00	1
Fonk. genişletme modülü	Top. kaçağı ve aşırı akım algılama		3RB2985-2CB1	35,00	1
Bağlantı kablosu	S00/S0/S2/S3	-	3RB2987-2B	22,50	1
Bağlantı kablosu	S6/S10/S12	-	3RB2987-2D	29,30	1

Kombinasyon oluşturmak için 1 adet akım algılama modülü, 1 adet değerlendirme modülü ve 1 adet bağlantı kablosu seçmek gerekir. Fonksiyon genişletme modülü opsiyoneldir.

Malzeme Cinsi	Boy	Termik Ayar Sahası (A)	Sipariş No (Vida Bağlantılı)	Sipariş No (Cage Clamp)	Birim Fiyatı TL /Adet	Adet / Kutu
---------------	-----	------------------------	------------------------------	-------------------------	-----------------------	-------------

SIRIUS TERMİK RÖLELERİ

Vida Bağlantılı



3RU1116-...B0



3RU1116-...C1



3RU19...-3AA01

- Faz korumalı, 60°C pano içi sıcaklığa uygun	S00	0.11-0.16	3RU1116-0AB0	3RU1116-0AC1	58,50	1
		0.14-0.2	3RU1116-0BB0	3RU1116-0BC1	58,50	1
		0.18-0.25	3RU1116-0CB0	3RU1116-0CC1	58,50	1
		0.22-0.32	3RU1116-0DB0	3RU1116-0DC1	58,50	1
		0.28-0.4	3RU1116-0EB0	3RU1116-0EC1	58,50	1
- El ve otomatik konumlu,		0.35-0.5	3RU1116-0FB0	3RU1116-0FC1	58,50	1
		0.45-0.63	3RU1116-0GB0	3RU1116-0GC1	58,50	1
		0.55-0.8	3RU1116-0HB0	3RU1116-0HC1	58,50	1
		0.7-1	3RU1116-0JB0	3RU1116-0JC1	58,50	1
		0.9-1.25	3RU1116-0KB0	3RU1116-0KC1	58,50	1
- 1NO+1NC yardımcı kontaklı		1.1-1.6	3RU1116-1AB0	3RU1116-1AC1	58,50	1
		1.4-2	3RU1116-1BB0	3RU1116-1BC1	58,50	1
		1.8-2.5	3RU1116-1CB0	3RU1116-1CC1	58,50	1
		2.2-3.2	3RU1116-1DB0	3RU1116-1DC1	58,50	1
		2.8-4	3RU1116-1EB0	3RU1116-1EC1	58,50	1
- Şalt pozisyon göstergeli		3.5-5	3RU1116-1FB0	3RU1116-1FC1	58,50	1
		4.5-6.3	3RU1116-1GB0	3RU1116-1GC1	58,50	1
		5.5-8	3RU1116-1HB0	3RU1116-1HC1	58,50	1
		7-10	3RU1116-1JB0	3RU1116-1JC1	58,50	1
		9-12	3RU1116-1KB0	3RU1116-1KC1	58,50	1
- Stop ve test butonlu	S0	9-12.5	3RU1126-1KB0	3RU1126-1KDO	58,50	1
		14-20	3RU1126-4BB0	3RU1126-4BDO	58,50	1
		20-25	3RU1126-4DB0	3RU1126-4DDO	58,50	1
	S2	18-25	3RU1136-4DB0	3RU1136-4DDO	76,00	1
		22-32	3RU1136-4EB0	3RU1136-4EDO	83,00	1
		28-40	3RU1136-4FB0	3RU1136-4FDO	86,00	1
		36-45	3RU1136-4GB0	3RU1136-4GDO	89,30	1
		40-50	3RU1136-4HB0	3RU1136-4HDO	108,00	1
	S3	45-63	3RU1146-4JB0	3RU1146-4JDO	118,00	1
		57-75	3RU1146-4KB0	3RU1146-4KDO	118,00	1
	80-100	3RU1146-4MB0	3RU1146-4MDO	184,00	1	

AKSESUARLAR

Tek başına raya montaj için montaj parçası	S00	3RU1916-3AA01	16,00	1
	S0	3RU1926-3AA01	20,00	1
	S2	3RU1936-3AA01	25,00	1
	S3	3RU1946-3AA01	31,00	1

Malzeme Cinsi	Motor Gücü (kW)	Nominal Akım (A)	Boy	Sipariş No	Birim Fiyatı TL / Adet	Adet / Kutu
---------------	-----------------	------------------	-----	------------	------------------------	-------------

TRİFAZE MOTORLAR İÇİN KUTULU YOL VERİCİLER

Direk Yolverici (kontaktör dahil)



3 RE10

Kumanda Besleme Gerilimi	5.5	12	S00	3RE1010-8XC17-0APO	99,00	1
230 V 50/60 Hz	7.5	17	S0	3RE1020-8XC25-0APO	136,00	1
	11	25	S0	3RE1020-8XC26-0APO	164,00	1

Sağ-Sol Yolverici (2 kontaktör dahil)

Kumanda Besleme Gerilimi	5.5	12	S00	3RE1310-8XC17-0APO	286,00	1
230 V 50/60 Hz						

Not : Termik röle ve ilave yardımcı kontaklar ayrıca seçilmelidir.

Malzeme Cinsi	Motor Gücü (kW)	Nominal Akım (A)	Boy	Sipariş No	Birim Fiyatı TL / Adet	Adet / Kutu
---------------	-----------------	------------------	-----	------------	------------------------	-------------

KOMPLE MONTAJLI SAĞ-SOL DÖNÜŞ KOMBİNASYONLARI

AC230 V



3RA 134.

Mekanik Kilitleme ve bağlantı parçaları dahil	3	7	S00	3RA1315-8XB30-1APO	140,00	1
	4	9	S00	3RA1316-8XB30-1APO	147,00	1
	5.5	12	S00	3RA1317-8XB30-1APO	175,00	1
	7.5	17	S0	3RA1325-8XB30-1AL2	245,00	1
	11	25	S0	3RA1326-8XB30-1AL2	310,00	1
	15	32	S2	3RA1334-8XB30-1AL2	450,00	1
	18.5	40	S2	3RA1335-8XB30-1AL2	490,00	1
	22	50	S2	3RA1336-8XB30-1AL2	620,00	1
	30	65	S3	3RA1344-8XB30-1AL2	880,00	1
	37	80	S3	3RA1345-8XB30-1AL2	1.040,00	1
	45	95	S3	3RA1346-8XB30-1AL2	1.300,00	1

KOMPLE MONTAJLI YILDIZ ÜÇGEN KOMBİNASYONLARI

AC230 V



3RA 141.

Zaman rölesi, bağlantı parçaları, bağlantı köprüleri dahildir. (Boy S2 ve S3'de montaj plakaları da dahildir. Boy S00'da mekanik kilitleme de dahildir.)	5.5	12	S00	3RA1415-8XB31-1APO	400,00	1
	7.5	17	S00	3RA1416-8XB31-1APO	440,00	1
	11	25	S0	3RA1423-8XC21-1AL2	480,00	1
	15/18.5	32/40	S0	3RA1425-8XC21-1AL2	590,00	1
	22/30	50/65	S2	3RA1434-8XC21-1AL2	840,00	1
	37	80	S2	3RA1435-8XC21-1AL2	950,00	1
	45	95	S2	3RA1436-8XC21-1AL2	1.230,00	1
	55	115	S3	3RA1444-8XC21-1AL2	1.550,00	1
	75	150	S3	3RA1445-8XC21-1AL2	1.920,00	1

Not: Komple montajlı kombinasyonlarda kullanılan tüm parçaların sipariş numaralarını arka sayfalardaki tablolarda bulabilirsiniz.

Malzeme Cinsi	Kısa Devre Kesme Kapasitesi Icu	Boy	Termik Ayar Sahası (A)	Sipariş No	Birim Fiyatı TL / Adet	Adet / Kutu
---------------	---------------------------------	-----	------------------------	------------	------------------------	-------------

SIRIUS MOTOR KORUMA ŞALTERLERİ

Vida Bağlantılı

60°C Pano içi sıcaklıkta bitişik montaja uygun. Termik ve kısa devre korumalı, Raya montaja uygun



3RV1011-..



3RV1041-..

100kA	S00	0.14-0.2	3RV1011-0BA10	74,00	1		
		0.22-0.32	3RV1011-0DA10	74,00	1		
		0.28-0.4	3RV1011-0EA10	74,00	1		
		0.45-0.63	3RV1011-0GA10	74,00	1		
		0.55-0.8	3RV1011-0HA10	74,00	1		
		0.7-1	3RV1011-0JA10	74,00	1		
		1.1-1.6	3RV1011-1AA10	74,00	1		
		1.4-2	3RV1011-1BA10	74,00	1		
		1.8-2.5	3RV1011-1CA10	74,00	1		
		2.2-3.2	3RV1011-1DA10	74,00	1		
		2.8-4	3RV1011-1EA10	74,00	1		
		3.5-5	3RV1011-1FA10	74,00	1		
		4.5-6.3	3RV1011-1GA10	74,00	1		
		50KA		5.5-8	3RV1011-1HA10	81,00	1
				7-10	3RV1011-1JA10	81,00	1
				9-12	3RV1011-1KA10	81,00	1
		100kA	S0	0,11-0,16	3RV1021-0AA10	75,00	1
0,14-0,20	3RV1021-0BA10			75,00	1		
0,18-0,25	3RV1021-0CA10			75,00	1		
0,22-0,32	3RV1021-0DA10			75,00	1		
0,28-0,4	3RV1021-0EA10			75,00	1		
0,35-0,5	3RV1021-0FA10			75,00	1		
0,45-0,63	3RV1021-0GA10			75,00	1		
0,55,0,8	3RV1021-0HA10			75,00	1		
0,7,-1	3RV1021-0JA10			75,00	1		
0,9-1,25	3RV1021-0KA10			75,00	1		
1,1-1,6	3RV1021-1AA10			79,00	1		
1,4-2	3RV1021-1BA10			79,00	1		
1.8-2.5	3RV1021-1CA10			85,00	1		
2.2-3.2	3RV1021-1DA10			85,00	1		
2.8-4	3RV1021-1EA10			85,00	1		
3.5-5	3RV1021-1FA10			85,00	1		
4.5-6.3	3RV1021-1GA10			85,00	1		
5.5-8	3RV1021-1HA10			85,00	1		
7-10	3RV1021-1JA10			90,00	1		
9-12.5	3RV1021-1KA10			90,00	1		
50KA				11-16	3RV1021-4AA10	96,00	1
		14-20	3RV1021-4BA10	97,00	1		
		17-22	3RV1021-4CA10	104,00	1		
		20-25	3RV1021-4DA10	108,00	1		
	S2	22-32	3RV1031-4EA10	199,00	1		
		28-40	3RV1031-4FA10	297,00	1		
		36-45	3RV1031-4GA10	307,00	1		
		40-50	3RV1031-4HA10	316,00	1		
	S3	45-63	3RV1041-4JA10	321,00	1		
		57-75	3RV1041-4KA10	335,00	1		
		70-90	3RV1041-4LA10	341,00	1		
		80-100	3RV1041-4MA10	365,00	1		

Malzeme Cinsi	Sipariş No	Birim Fiyatı TL / Adet	Adet / Kutu
---------------	------------	------------------------	-------------

MOTOR KORUMA ŞALTERLERİNE MONTE EDİLEBİLEN AKSESUARLAR



3RV1901-1.



3RV1902-1..



3RV1901-1A



3RV1921-1M



3RV1915-5A

Yardımcı kontak, üstten yatay montajlı (1C/0)* (1NO+1NC)	3RV1901-1D	8,30	1
Yandan montajlı, vidalı (1NO+1NC)	3RV1901-1E	9,50	1
Yandan montajlı, Cage Clamp (1NO+1NC)	3RV1901-1A	9,50	1
	3RV1901-2A	11,00	1
Aşırı Akım ve kısa devre ihbarı için alarm şalteri (2NO+2NC)** (Boy S00'da kullanılmaz!)	3RV1921-1M	24,60	1
Düşük gerilim bobini AC 230 V	3RV1902-1AP0	33,00	1
AC 400V	3RV1902-1AV0	33,00	1
Açtırma bobini AC 230 V	3RV1902-1DP0	33,00	1
AC 400V	3RV1902-1DV0	33,00	1
S00 Kontaktör-S00 Güç şalteri ara bağlantı parçası	3RA1911-1A	3,70	10
S00 Kontaktör-S0	3RA1921-1D	4,20	10
S0 Kontaktör-S0	3RA1921-1A	5,20	10
S2 Kontaktör-S2	3RA1931-1A	11,20	5
S3 Kontaktör-S3	3RA1941-1A	16,20	5

* Enversör

** Herbir ihbar için 1NO+1NC kontak mevcuttur. Bu alarm şalteri boy S0, S2 ve S3'de kullanılır.

MOTOR KORUMA ŞALTERLERİ İÇİN KUTU ve BARA AKSESUARLARI

Muhafaza kutusu boy S00 için, 54 mm genişlik	3RV1913-1CA00	20,10	1
Muhafaza kutusu boy S0 - S2 için	3RV1923-1CA00	23,00	1
Acil stop kapı tahrik mekanizması boy S0-S3 130 mm	3RV1926-0C	63,00	1
330 mm	3RV1926-0L	65,30	1
Kapı tahrik mekanizması boy S0-S3 330 mm	3RV1926-0K	63,00	1
5 şalter için 3 fazlı bara bağlantı parçası boy S00, S0	3RV1915-1DB	18,70	1
3 Fazlı besleme klemensi, üstten montajlı, boy S00	3RV1915-5A	12,70	1
Güç şalteri raya mek. montajı için adaptör Boy: S2	3RA1932-1A	27,60	1
Boy: S3	3RA1942-1A	36,20	1

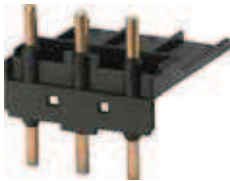

3RV1931-1A



3RV1921-1A



3RV1913-1AC00



3RV1926-OK



3RV1915-1DB

* 40 mm'lik sistem : Baralar arası mesafe 40 mm

SIRIUS SERİSİ ÜRÜNLERE MONTE EDİLEBİLEN TÜM AKSESUARLARI SIRIUS PROSPEKTİNDE BULABİLİRSİNİZ.

SIRIUS BARA SİSTEM ÜRÜNLERİ

yeni

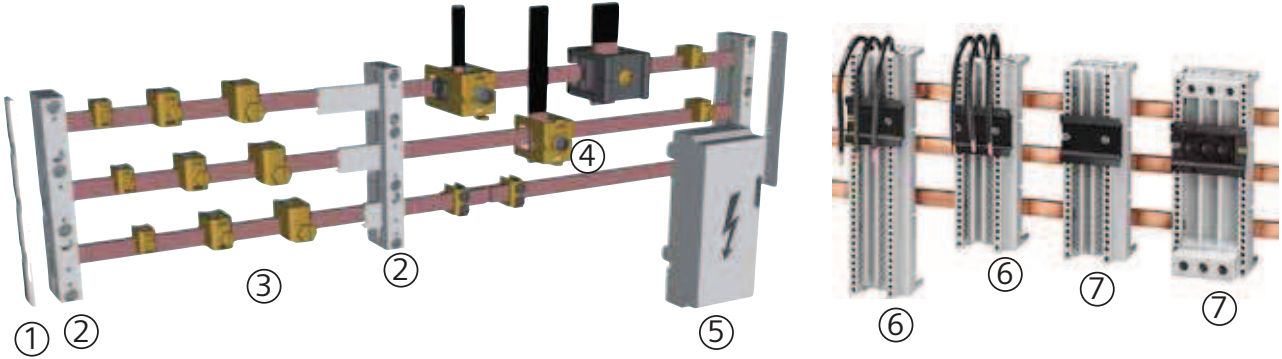

	Malzeme Cinsi	Sipariş No	Birim Fiyatı TL / Adet	Adet / Kutu	
①	Bara sonlandırıcı	60 mm'lik bara sistemleri için	8US1922-1AC00	10,00	1
②	Bara tutucusu	40 mm'lik bara sistemleri için	8US1903-3AB00	52,00	1
		60 mm'lik bara sistemleri için	8US1923-2AA00	52,00	1
③	Tek telli iletkenler için bağlantı klemensi				
	5 mm'lik bara kalınlığı için	1,5-16 mm ²	8US1921-2AA00	2,80	1
		4-35 mm ²	8US1921-2AB00	3,30	1
		16-70 mm ²	8US1921-2AD00	4,40	1
		16-120mm ²	8US1921-2AC00	12,20	1
	10 mm'lik bara kalınlığı için	1,5-16 mm ²	8US1921-2BA00	5,50	1
		4-35 mm ²	8US1921-2BB00	7,70	1
		16-70 mm ²	8US1921-2BD00	8,80	1
		16-120mm ²	8US1921-2BC00	12,20	1
④	Bara bağlantı klemensleri				
	10 mm'lik bara kalınlığı için	240 mm ² kesitli kabloya kadar	8US1941-2AC00	34,20	1
		20mm x 5 mm'den 30mm x 10 mm'ye kadar	8US1941-2BB00	30,00	1
		2mm x 40 mm x 10 mm bara için	8US1941-2BA00	155,20	1
⑤	Enerji besleme parçası (kapağı ile birlikte)	60 mm'lik bara sistemleri için	8US1921-1AA00	88,00	1
⑥	Bara adaptörleri				
	(40 mm'lik bara sistemleri için)	Boy 00/S0 En: 45 mm Boy: 121 mm	8US1051-5DJ07	32,00	1
		Boy 00/S0 En: 55 mm Boy: 121 mm	8US1061-5DJ07	35,40	1
		Boy 00/S0 En: 45 mm Boy: 139 mm	8US1051-5DK07	51,00	1
		Boy 00/S0 En: 45 mm Boy: 182 mm	8US1051-5DM07	55,00	1
		Boy S2 En: 55 mm Boy: 139 mm	8US1061-5FK08	66,00	1
		Boy S2 En: 55 mm Boy: 182 mm	8US1061-5FM08	70,50	1
		Boy S2 En: 55 mm Boy: 242 mm	8US1061-5FP08	77,00	1
		Boy S3 En: 70 mm Boy: 182 mm	8US1111-4SM00	127,00	1
	Bara adaptörleri	Boy 00/S0 En: 45 mm Boy: 182 mm	8US1251-5DM07	59,60	1
	(60 mm'lik bara sistemleri için)	Boy S2 En: 55 mm Boy: 182 mm	8US1261-5FM08	70,50	1
		Boy S2 En: 55 mm Boy: 242 mm	8US1261-5FP08	78,20	1
		Boy S3 En: 70 mm Boy: 182 mm	8US1111-4SM00	126,70	1
⑦	Cihaz tutucular				
	(40 mm'lik bara sistemleri için)	En: 45 mm Boy: 139 mm	8US1050-5AK00	44,00	1
		En: 55 mm Boy: 139 mm	8US1060-5AK08	44,00	1
		En: 45 mm Boy: 182 mm	8US1050-5AM00	45,20	1
		En: 55 mm Boy: 182 mm	8US1060-5AM00	52,00	1
		En: 55 mm Boy: 242 mm	8US1060-5AP00	59,60	1
	(60 mm'lik bara sistemleri için)	En: 45 mm Boy: 182 mm	8US1250-5AM00	46,30	1
		En: 55 mm Boy: 182 mm	8US1260-5AM00	52,00	1
		En: 55 mm Boy: 242 mm	8US1260-5AP00	59,60	1
	Bağlama kaması (iki taşıyıcı bağlamak için)		8US1998-1AA00	1,00	1

3RA6 SIRIUS KOMPAKT MOTOR ÇIKIŞLARI

yeni

Yol Verme Şekli	Motor Gücü KW	Elektronik Termik Açtırıcı Ayar Sahası (A)	Sipariş No	Birim Fiyatı TL / Adet	Adet / Kutu
-----------------	---------------	--	------------	------------------------	-------------

Direk yolverici 3RA61



3RA61...

<ul style="list-style-type: none"> Direk Yol verme için kontaktör ve elektronik termik röle ve motor koruma fonksiyonlarına sahip kompakt yolverici 45 mm genişlik AC/DC 110...240V CLASS 10, CLASS 20 entegre edilmiş LED'ler 	0,09	0,1...0,4	3RA6120-1AP32	320,00	1
	0,37	0,32...1,25	3RA6120-1BP32	330,00	1
	1,5	1...4	3RA6120-1CP32	360,00	1
	5,5	3...12	3RA6120-1DP32	380,00	1
	15	8...32	3RA6120-1EP32	570,00	1

- Kaynamayan ana kontaklar
- Ömür bitiminde devre açma özelliği
- Güvenli açma Kategori 2 (EN954-1)

Sağ-sol dönüş yolverici 3RA62



3RA62...

<ul style="list-style-type: none"> Sağ-sol dönüş için kontaktör ve elektronik termik röle ve motor koruma fonksiyonlarına sahip kompakt yolverici 90 mm genişlik AC/DC 110...240V CLASS 10, CLASS 20 entegre edilmiş LED'ler 	0,09	0,1...0,4	3RA6250-1AP32	570,00	1
	0,37	0,32...1,25	3RA6250-1BP32	580,00	1
	1,5	1...4	3RA6250-1CP32	600,00	1
	5,5	3...12	3RA6250-1DP32	670,00	1
	15	8...32	3RA6250-1EP32	860,00	1

- Kaynamayan ana kontaklar
- Ömür bitiminde devre açma özelliği
- Güvenli açma Kategori 2 (EN954-1)

Malzeme Cinsi	Sipariş No	Birim Fiyatı TL / Adet	Adet / Kutu
---------------	------------	------------------------	-------------

3RA6 SIRIUS KOMPAKT MOTOR ÇIKIŞLARI AKSESUARLARI

Yardımcı kontak blokları	1NO + NC	3RA6913-1A	18,00	1
	2NO	3RA6911-1A	18,00	1
	2NC	3RA6912-1A	18,00	1
Güç devresi besleme klemensi (Giriş ve çıkış için)		3RA6920-1A	27,00	1

	Malzeme Cinsi	Sipariş No	Birim Fiyatı TL / Adet
--	---------------	------------	------------------------

SIMOCODE - PRO (Siemens Motor Koruma ve Kumanda Sistemi)

Simocode-Pro C

- Haberleşebilen motor koruma ve kumanda cihazıdır.
- Ayrılabilen akım trafosu sayesinde üç fazın akımını hasas ölçer, denetler, okuduğu max. akım değerlerini hafızalar ve Profibus-dp üzerinde kumanda merkezine gönderir.
- Motoru aşırı yüklenmeye, faz asimetrisine, aşırı sıcaklığa, faz kesilmesine karşı korur.
- Program yardımı ile tek bir cihazda bir çok fonksiyonu yerine getirir.
- Motor, sahada kumanda cihazı ile ve Otomasyon merkezden kumanda edilir.
- Otomasyon sistemleri ile sorunsuz iletişim sağlar.
- Diyagnostik, istatistiksel motor verilerini kayıt altına alır. Profibus üzerinden haberleşir.

SIMOCODE PRO C

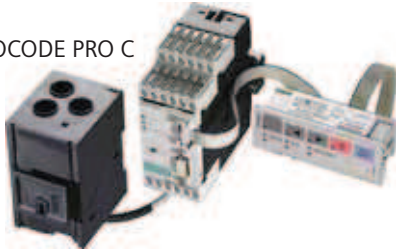

Simocode-Pro V

Simocode-Pro C'nin tüm fonksiyonlarını içerir ve genişleme imkanı sayesinde sahada kendi başına bir sistemi kumanda etme yeteneğine sahiptir. 2 Dijital ve 2 Analog modül sayesinde motorun etki alanındaki Diğer birimlerin motor üzerindeki etkisini denetler. Toplam 12 dijital giriş, 7 dijital çıkış, 4 Analog giriş, 2 Analog çıkış ile Kumanda etmektedir. Seçenekli akım trafosuna entegre ölçüm modülü sayesinde Motorun tüm elektriksel değerlerini denetler (U.I.P.S.Cos (phi)). Sıcaklık modülüne 3 tane sıcaklık sensörü bağlanabilir.

SIMOCODE -PRO şalt panosunda bir çok önemli koruma fonksiyonunu tek bir cihazda sunmaktadır.

- Elektronik Aşırı akım koruma (CLASS 5-40) akım ayar alanı ile (1:4), Faz kesilmesi-/Asimetri tanıma, Termistor- (PTC, NTC, KTY), Blokaj-, Kaçak akım-, Akım limit koruma

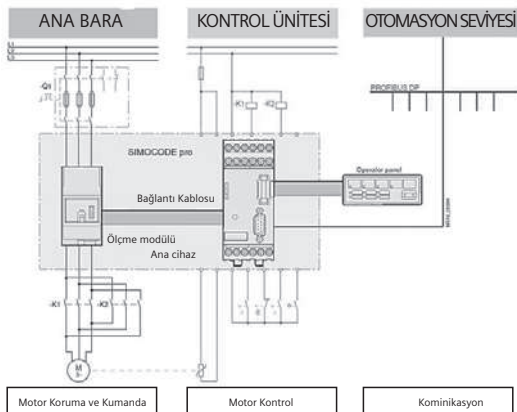

Akım ölçme modülü	0.3 .. 3A	3UF7100-1AA00-0	260,00
	2.4..25A	3UF7101-1AA00-0	267,00
	10..100A	3UF7102-1AA00-0	280,00
	20..200A	3UF7103-1AA00-0	583,00
	63..630A	3UF7104-1BA00-0	676,00
Akım/Gerilim ölçme modülü	0.3 .. 3A	3UF7110-1AA00-0	542,00
	2.4..25A	3UF7111-1AA00-0	550,00
	10..100A	3UF7112-1AA00-0	562,00
	20..200A	3UF7113-1AA00-0	858,00
	63..630A	3UF7114-1BA00-0	950,00
Ana cihaz 1 Simocode Pro C		3UF7000-1AU00-0	900,00
Ana cihaz 2 Simocode Pro V		3UF7010-1AU00-0	1.207,00
Dijital genişleme modülü DC 24 V		3UF7300-1AB00-0	397,00
Dijital genişleme modülü AC/DC 110..240 V		3UF7300-1AU00-0	397,00
Analog genişleme modülü		3UF7400-1AA00-0	661,00
Kaçak akım modülü		3UF7500-1AA00-0	250,00
Sıcaklık Modülü		3UF7700-1AA00-0	554,00
Operatör Paneli		3UF7200-1AA00-0	520,00
Gösterge Paneli		3UF7210-1AA00-0	859,00
Profibus adresleme konnektörü		3UF7910-0AA00-0	152,00
0.025 m yassı kablo		3UF7930-0AA00-0	26,00
0.1 m yassı kablo		3UF7931-0AA00-0	26,00
0.3 m yassı kablo		3UF7935-0AA00-0	35,00
0.5 m yassı kablo		3UF7932-0AA00-0	44,00
PC kablosu		3UF7940-0AA00-0	164,00
SIMOCODE ES Basic		3ZS1312-4CC10-0YA5	200,00
SIMOCODE ES Standard		3ZS1312-5CC10-0YA5	1.500,00

SIMOCODE PRO V

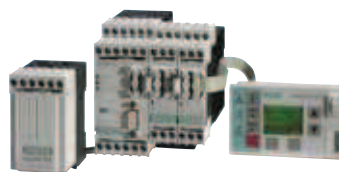

AKIM GERİLİM ÖLÇÜ MODÜLÜ



İşletme esnasında anlık bilgiler

- Anlık faz akımı %,
- Start, Stop, Sağ, Yavaş, Hızlı, El-/ Otomatik, Motorun Şalt konumu, Test konumu, Soğuma zamanı devrede

Erken uyarı

- Aşırı yük, Akım sınırları aşıldı, Fazlarda asimetri
- Termistor-Uyarısı, Blokaj



2 ANALOG GİRİŞ
1 ANALOG ÇIKIŞ



SICAKLIK ÖLÇER
3 SENSÖR GİRİŞ



4 GİRİŞ 2 ÇIKIŞ DİJİTAL MODÜL



630 A AKIM TRAFOSU - 145 MM

ET200S MOTOR STARTER, PROFIBUS ÜZERİNDEN HABERLEŞME İMKANI

Yol Verme Şekli	Motor Gücü KW	Normal Akım (A)	Sipariş No	Birim Fiyatı TL / Adet	Adet / Kutu
-----------------	---------------	-----------------	------------	------------------------	-------------

Çok Fonksiyonlu Motor Starter

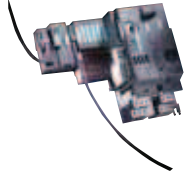

Çok fonksiyonlu motor starter

Direk Yol verme	1.1	0,3..3	3RK1301-0AB10-0AA4	740,00	1
Çift Yönlü Yol verme			3RK1301-0AB10-1AA4	987,00	1
Yumuşak Yol Verme			3RK1301-0AB20-0AA4	1.188,00	1
Direk Yol verme	3	2,4...8	3RK1301-0BB10-0AA4	812,00	1
Çift Yönlü Yol verme			3RK1301-0BB10-1AA4	1,085,00	1
Yumuşak Yol Verme			3RK1301-0BB20-0AA4	1.260,00	1
Direk Yol verme	7.5	2,4..16	3RK1301-0CB10-0AA4	935,00	1
Çift Yönlü Yol verme		2,4..16	3RK1301-0CB10-1AA4	1.213,00	1
Yumuşak Yol Verme		2,4..16	3RK1301-0CB20-0AA4	1.375,00	1

Standart motor starter

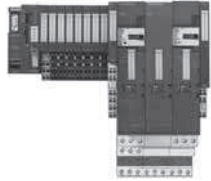

Standart motor starter

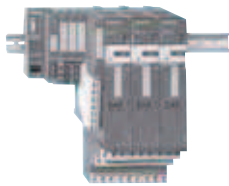

Direk Yol verme	0.06	0,14...0,2	3RK1301-0BB00-0AA2	444,00	1
Direk Yol verme		0,18...0,25	3RK1301-0CB00-0AA2	444,00	1
Çift Yönlü Yol verme	0.06	0,18...0,25	3RK1301-0CB00-1AA2	572,00	1
Çift Yönlü Yol verme		0,14..0,2	3RK1301-0BB00-1AA2	572,00	1
Direk Yol verme	0.09	0,22...0,32	3RK1301-0DB00-0AA2	444,00	1
Çift Yönlü Yol verme		0,22...0,32	3RK1301-0DB00-1AA2	572,00	1
Direk Yol verme	0.1	0,28...0,4	3RK1301-0EB00-0AA2	444,00	1
Çift Yönlü Yol verme		0,28...0,4	3RK1301-0EB00-1AA2	572,00	1
Direk Yol verme	0.12	0,35...0,5	3RK1301-0FB00-0AA2	444,00	1
Çift Yönlü Yol verme		0,35...0,5	3RK1301-0FB00-1AA2	572,00	1
Direk Yol verme	0.18	0,45...0,63	3RK1301-0GB00-0AA2	444,00	1
Çift Yönlü Yol verme		0,45...0,63	3RK1301-0GB00-1AA2	572,00	1
Direk Yol verme	0.21	0,55...0,8	3RK1301-0HB00-0AA2	444,00	1
Çift Yönlü Yol verme		0,55...0,8	3RK1301-0HB00-1AA2	572,00	1
Direk Yol verme	0.25	0,7...1,0	3RK1301-0JB00-0AA2	444,00	1
Çift Yönlü Yol verme		0,7...1,0	3RK1301-0JB00-1AA2	572,00	1
Direk Yol verme	0.37	0,9...1,25	3RK1301-0KB00-0AA2	444,00	1
Çift Yönlü Yol verme		0,9...1,25	3RK1301-0KB00-1AA2	572,00	1
Direk Yol verme	0.55	1,1...1,6	3RK1301-1AB00-0AA2	444,00	1
Çift Yönlü Yol verme		1,1...1,6	3RK1301-1AB00-1AA2	572,00	1
Direk Yol verme	0.75	1,4...2,0	3RK1301-1BB00-0AA2	444,00	1
Çift Yönlü Yol verme		1,4...2,0	3RK1301-1BB00-1AA2	572,00	1
Direk Yol verme	0.9	1,8...2,5	3RK1301-1CB00-0AA2	444,00	1
Çift Yönlü Yol verme		1,8...2,5	3RK1301-1CB00-1AA2	572,00	1
Direk Yol verme	1.1	2,2...3,2	3RK1301-1DB00-0AA2	444,00	1
Çift Yönlü Yol verme		2,2...3,2	3RK1301-1DB00-1AA2	572,00	1
Direk Yol verme	1.5	2,8...4	3RK1301-1EB00-0AA2	444,00	1
Çift Yönlü Yol verme		2,8...4	3RK1301-1EB00-1AA2	572,00	1
Direk Yol verme	1.9	3,5...5	3RK1301-1FB00-0AA2	444,00	1
Çift Yönlü Yol verme		3,5...5	3RK1301-1FB00-1AA2	572,00	1
Direk Yol verme	2.2	4,5...6,3	3RK1301-1GB00-0AA2	444,00	1
Çift Yönlü Yol verme		4,5...6,3	3RK1301-1GB00-1AA2	572,00	1
Direk Yol verme	3.3	5,5...8	3RK1301-1HB00-0AA2	444,00	1
Çift Yönlü Yol verme		5,5...8	3RK1301-1HB00-1AA2	572,00	1
Direk Yol verme	4	7...10	3RK1301-1JB00-0AA2	444,00	1
Çift Yönlü Yol verme		7...10	3RK1301-1JB00-1AA2	572,00	1
Direk Yol verme	5.5	9...12	3RK1301-1KB00-0AA2	444,00	1
Çift Yönlü Yol verme		9...12	3RK1301-1KB00-1AA2	572,00	1

ET200S MOTOR STARTER, PROFIBUS ÜZERİNDEN HABERLEŞME İMKANI

ET200S Yardımcı Donanım



ET200S Terminal Bloğu

15MM-Enerji Busbar köprüsü L123
 30MM-Enerji Busbar köprüsü L123
 Sağ yan XB1/XB2 Terminal modul sabitleme
 Sağ yan XB3/XB4 Terminal modul sabitleme
 Kontrol seti
 Mekanik frenli Motorlar için XB1 DC24 V ,4 A
 Mekanik frenli Motorlar için XB2 DC 500 V ,0,7 A
 40 Derece üstündeki çevre sıcaklığı için ara modul
 Mekanik frenli Motorlar için XB3 DC24 V ,4 A
 Mekanik frenli Motorlar için XB4 DC24 V ,4 A
 Motor Starter için Güç Modülü

3RK1903-0AE00	39,00	1
3RK1903-0AF00	63,00	1
3RK1903-0AG00	86,00	1
3RK1903-0AG01	95,00	1
3RK1903-0CA00	22,00	1
3RK1903-0CB00	199,00	1
3RK1903-0CC00	199,00	1
3RK1903-0CD00	64,00	1
3RK1903-0CE00	585,00	1
3RK1903-0CF00	585,00	1
3RK1903-0BA00	145,00	1



Güç Modülü

AS-Interface



3RX9501-0BA00



6GK1 415-2BA10

3RK1901-1NN10
3RK1901-1NR213RK1901-1MX00
3RX9801-0AA00

3RK2 400-1CE01-0AA2

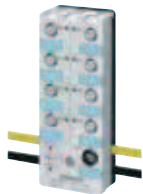

3RK1 400-1DQ00-0AA3

Malzeme Cinsi	Sipariş No.	Birim Fiyatı TL / Adet
---------------	-------------	------------------------

AS-i Güç Kaynakları

AS-i Güç kaynağı 3A , AC 120 /230 V	3RX9501-0BA00	988,00
AS-i Güç kaynağı 3A , DC 24V	3RX9501-1BA00	1.666,00
AS-i Güç kaynağı 5A , AC 120 /230 V	3RX9502-0BA00	1.273,00
AS-i Güç kaynağı 8A , AC 120 /230 V	3RX9503-0BA00	1.863,00

AS-i Linkler

DP/AS-i Link 20E	6GK1 415-2AA01	2.117,00
DP/AS-i Link Advanced, tekli master	6GK1 415-2BA10	2.743,00
DP/AS-i Link Advanced, çiftli master	6GK1 415-2BA20	3.570,00
IE/AS-i Link, tekli master	6GK1 411-2AB10	3.363,00
IE/AS-i Link, çiftli master	6GK1 411-2AB20	4.398,00

AS-i Kablolar

AS-i sarı kablo , 100 m	3RX9010-0AA00	740,00
AS-i siyah kablo (DC 24 V) kablo , 100 m	3RX9020-0AA00	880,00

AS-i Extension plug (Güç kaynağı kullanmadan AS-i hattını 200 m'e kadar uzatmak için kullanılır)	3RK1901-1MX00	310,00
AS-i M12 bağlantı elemanı	3RX9801-0AA00	47,00
AS-i kompakt dağıtıcı (Yassı AS-i Kablosu bağlantı elemanı)	3RK1901-1NN10	73,00
AS-i M12 yassı- yuvarlak kablo dönüştürücü 1m kablolu	3RK1901-1NR11	80,00
AS-i/ Uaux M12 yassı- yuvarlak kablo dönüştürücü 1m kablolu	3RK1901-1NR21	145,00
AS-i adresleme cihazı	3RK1904-2AB01	1.500,00

AS-i Slimline S22.5 ve S45 dijital I/O modülleri

22.5 veya 45 mm genişliğinde, IP20 pano tipi modüllerdir.

AS-i S22.5 4DI, standart slave	3RK1 200-0CE00-0AA2	340,00
AS-i S22.5 4DI, A/B slave	3RK2 200-0CE02-0AA2	432,00
AS-i S22.5 2DI / 2DO, standart slave	3RK1 400-0BE00-0AA2	385,00
AS-i S22.5 2DI / 2DO, standart slave, röle çıkışlı	3RK1 402-0BE00-0AA2	455,00
AS-i S22.5 4DO, standart slave	3RK1 100-1CE00-0AA2	425,00

AS-i S45 4DI / 4DO, standart slave, 1A	3RK1 400-1CE00-0AA2	466,00
AS-i S45 4DI / 4DO, standart slave, 2A	3RK1 400-1CE01-0AA2	564,00
AS-i S45 4DI / 4DO, standart slave, röle çıkışlı	3RK1 402-3CE00-0AA2	580,00
AS-i S45 4DI / 4DO, A/B slave, 2A	3RK2 400-1CE01-0AA2	548,00

AS-i K60 ve K45 dijital I/O modülleri

IP67 saha tipi modüllerdir. AS-i bağlantısı montaj plakası aracılığıyla iğneleme teknolojisi ile gerçekleştirilir. Montaj plakaları ayrıca sipariş verilmelidir.

AS-i K60 8DI / 2DO, A/B slave	3RK2 400-1HQ00-0AA3	880,00
AS-i K60 8DI, standart slave	3RK1 200-0DQ00-0AA3	820,00
AS-i K60 8DI, A/B slave	3RK2 200-0DQ00-0AA3	860,00
AS-i K60 4DI / 4DO, standart slave	3RK1 400-1DQ00-0AA3	668,00
AS-i K60 4DI / 4DO, A/B slave	3RK2 400-1DQ00-0AA3	705,00

AS-i K45 4DI, standart slave	3RK1 200-0CQ20-0AA3	410,00
AS-i K45 4DI, A/B slave	3RK2 200-0CQ20-0AA3	443,00
AS-i K45 4DO, standart slave	3RK1 100-1CQ20-0AA3	497,00
AS-i K45 3DO, A/B slave	3RK2 100-1EQ20-0AA3	497,00
AS-i K45 2DI / 2DO, A/B slave	3RK2 400-1BQ20-0AA3	510,00

AS-Interface

Malzeme Cinsi	Sipariş No.	Birim Fiyatı TL / Adet
---------------	-------------	------------------------

K60 Analog modüller

AS-i K60 2AI , standart slave

4..20 mA / \pm 20 mA	3RK1 207-1BQ40-0AA3	926,00
\pm 10 V / 1..5 V	3RK1 207-2BQ40-0AA3	926,00
Pt100 / Ni100 / 0..600 ohm	3RK1 207-3BQ40-0AA3	926,00

AS-i K60 2AI , A/B slave(Spec. 3.0)

4..20 mA / \pm 20 mA	3RK2 207-1BQ50-0AA3	988,00
\pm 10 V / 1..5 V	3RK2 207-2BQ50-0AA3	988,00

AS-i K60 4AI , standart slave

4..20 mA / \pm 20 mA	3RK1 207-1BQ44-0AA3	1.066,00
\pm 10 V / 1..5 V	3RK1 207-2BQ44-0AA3	1.066,00
Pt100 / Ni100 / 0..600 ohm	3RK1 207-3BQ44-0AA3	1.066,00

AS-i K60 2AO , standart slave

4..20 mA / \pm 20 mA / 0..20 mA	3RK1 107-1BQ40-0AA3	993,00
\pm 10 V / 0..10 V / 1..5 V	3RK1 107-2BQ40-0AA3	993,00

K60 ve K45 modülleri için montaj plakaları

K60 modüller için montaj plakası, duvar montaj	3RK1 901-OCA00	51,00
K60 modüller için montaj plakası, standart raya montaj	3RK1 901-OCB01	62,00
K45 modüller için montaj plakası, duvar montaj	3RK1 901-2EA00	32,00
K45 modüller için montaj plakası, standart raya montaj	3RK1 901-2DA00	33,00

K20 dijital I/O modülleri

IP67 saha tipi modüllerdir. AS - İ hattına bağlantı için yassı - yuvarlak kablo dönüştürücü kullanılmalıdır.

AS-i K20 4DI, A/B slave, M8 bağlantılı	3RK2 200-OCT30-0AA3	461,00
AS-i K20 4DI, A/B slave, M12 bağlantılı	3RK2 200-OCQ30-0AA3	440,00
AS-i K20 2DI / 2DO, A/B slave, M8 bağlantılı	3RK2 400-1BT30-0AA3	516,00
AS-i K20 2DI / 2DO, A/B slave, M12 bağlantılı	3RK2 400-1BQ30-0AA3	495,00
AS-i K20 4DO, A/B slave, M8 bağlantılı	3RK2 100-1CT30-0AA3	527,00



3RK1 207-3BQ44-0AA3



3RK1 901-OCA00

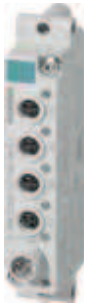

3RK2 200-OCT30-0AA3

Malzeme Cinsi	Motor Gücü (kW)	Nominal Akım (A)	Sipariş No	Birim Fiyatı TL / Adet	Adet / Kutu
---------------	-----------------	------------------	------------	------------------------	-------------

SIRIUS SOFTSTARTER

yeni

Direk Bağlantı ile Yumuşak Yol Verme



3RW30..-1BB14

• Anma gerilimi 200-480 V ($\pm\%10$)	1.5	3.6	3RW3013-1BB14	260,00	1
• İki ayrı ayar potansiyometresi	3	6.5	3RW3014-1BB14	307,00	1
1. Gerilim rampası ayarı	4	9	3RW3016-1BB14	348,00	1
2. Kalkış süresi ayarı 0-20 s	5.5	12.5	3RW3017-1BB14	395,00	1
• 110-230V AC/DC, Kumanda Gerilimi	7.5	17.6	3RW3018-1BB14	450,00	1
• Yol alma ihbar LED'i, 2 NO ihbar kontağı	11	25	3RW3026-1BB14	500,00	1
• Entegre edilmiş by-pass kontaktları	15	32	3RW3027-1BB14	580,00	1
• SIRIUS'a uygunluk	18.5	38	3RW3028-1BB14	700,00	1
	22	45	3RW3036-1BB14	880,00	1
	30	63	3RW3037-1BB14	1.000,00	1
	37	72	3RW3038-1BB14	1.300,00	1
	45	80	3RW3046-1BB14	1.430,00	1
	55	106	3RW3047-1BB14	1.550,00	1

NOT : SIRIUS Softstarter kullanıldığında köprüleme amaçlı ilave bir by-pass kontaktörüne gerek yoktur. Çift yönlü motor uygulamaları için şirketimizle görüşülmesini rica ederiz.

SIRIUS-SOFTSTARTER MONOFAZE MOTORLAR İÇİN

Direk Bağlantı ile Yumuşak Yol Verme



3RW40..-1BB14

• Anma gerilimi 200-400 V ($\pm\%10$)	4	25	3RW3026-1AA12	379,00	1
• Üç ayrı ayar potansiyometresi	5.5	38	3RW3035-1AA12	594,00	1
1. Gerilim rampası ayarı	11	75	3RW3045-1AA12	1.018,00	1
2. Kalkış süresi ayarı 0-20 s					
3. Duruş süresi ayarı 0-20 s					

SIRIUS-SOFTSTARTER BOY S6-S12

yeni

Direk Bağlantı ile Yumuşak Yol Verme



3RW40..-6BB44

• Anma gerilimi 200-460 V ($\pm\%10$)	5,5	12,5	3RW4024-1BB14	575,00	1
• Dört ayrı ayar potansiyometresi	11	25	3RW4026-1BB14	645,00	1
1. Gerilim rampası ayarı	15	32	3RW4027-1BB14	760,00	1
2. Akım sınırlama	18,5	38	3RW4028-1BB14	955,00	1
3. Duruş süresi ayarı 0-20 s	22	45	3RW4036-1BB14	1.150,00	1
4. Kalkış süresi ayarı	30	63	3RW4037-1BB14	1.415,00	1
• 115-230V AC, Kumanda Gerilimi (3RW4055'e kadar)	37	72	3RW4038-1BB14	1.600,00	1
• 230V AC, Kumanda gerilimi 3RW4055'den itibaren	45	80	3RW4046-1BB14	1.795,00	1
• Entegre edilmiş by-pass Kontaktları	55	106	3RW4047-1BB14	1.870,00	1
• Entegre edilmiş cihaz koruması, motor aşırı yük koruması, durum ve arıza uyarıları	75	134	3RW4055-6BB44	3.091,00	1
	90	162	3RW4056-6BB44	3.814,00	1
	132	230	3RW4073-6BB44	4.291,00	1
	160	280	3RW4074-6BB44	4.747,00	1
	200	356	3RW4075-6BB44	5.574,00	1
	250	432	3RW4076-6BB44	7.218,00	1

NOT : SIRIUS Softstarter kullanıldığında köprüleme amaçlı ilave bir by-pass kontaktörüne gerek yoktur. Çift yönlü motor uygulamaları için şirketimizle görüşülmesini rica ederiz.



3RW44..-

- By-pass kontaktörü entegre
- Display
- Termik koruma
- Haberleşme
- Moment Kontrolü ...

Malzeme Cinsi	Motor Gücü (kW)	Nominal Akım (A)	Sipariş No	Birim Fiyatı TL / Adet	Adet / Kutu
---------------	-----------------	------------------	------------	------------------------	-------------

3RW44 SIKOSTART SOFTSTARTER

yeni

AC Motor Yumuşak Kalkış ve Duruş Cihazları : Direk ve Kök 3 Bağlantı ile Yumuşak Yol Verme

• Dönüş moment kontrolü	15(22)	29(50)	3RW4422-1BC44	1.900,00	1
• Grafik ekran display (LCD)	18,5(30)	36(62)	3RW4423-1BC44	2.335,00	1
• Haberleşme özelliği	25(45)	47(81)	3RW4424-1BC44	2.790,00	1
• Entegre edilmiş motor aşırı yük ve cihaz koruması	30(55)	57(99)	3RW4425-1BC44	2.980,00	1
• Standart ve kök 3 bağlantı	37(75)	77(133)	3RW4426-1BC44	3.105,00	1
• Entegre edilmiş köprüleme kontağı	45(90)	93(161)	3RW4427-1BC44	3.565,00	1
• Pompa kalkış ve duruşuna uygun	55(110)	113(196)	3RW4434-6BC44	4.140,00	1
• Entegre edilmiş fren fonksiyonu, hata ve durum uyarıları	75(132)	134(232)	3RW4435-6BC44	5.090,00	1
• Kompakt yapı	90(160)	162(281)	3RW4436-6BC44	7.135,00	1
	110(200)	203(352)	3RW4443-6BC44	7.380,00	1
	132(250)	250(433)	3RW4444-6BC44	7.855,00	1
	160(315)	313(542)	3RW4445-6BC44	10.270,00	1
	200(355)	356(617)	3RW4446-6BC44	12.550,00	1
	250(400)	432(748)	3RW4447-6BC44	13.605,00	1
	315(560)	551(954)	3RW4453-6BC44	16.850,00	1
	355(630)	615(1065)	3RW4454-6BC44	19.600,00	1
	400(710)	693(1200)	3RW4455-6BC44	21.850,00	1
	450(800)	780(1351)	3RW4456-6BC44	24.725,00	1
	500(900)	880(1524)	3RW4457-6BC44	31.221,00	1
	560(1000)	970(1680)	3RW4458-6BC44	33.524,00	1
Standart Tiplerimiz Pompa versiyonu için de uygundur. Diğer motor güçleri için şirketimizle görüşülmesini rica ederiz.					
PROFIBUS Komünikasyon modülü	(Tüm 3RW44 Cihazlara uygun)		3RW4900-OKC00	851,00	1

Normal yol alma sınıfı dışında olan (CLASS 10 üzeri), atalet momenti yüksek olan uygulamalarda (Kırma-eleme, değirmen, fan uygulamaları) bir üst güç değerindeki cihaz seçilmelidir.

Not : Parantez içerisindeki değerler kök 3 bağlantı uygulandığında geçerlidir,

3RW44 El kitabı için :

http://cache.automation.siemens.com/dnl/TEwNzkzAAAA_21772518_HB/5352195-02DS01.pdf

Malzeme Cinsi	Akım (A)	Sipariş No	Birim Fiyatı TL / Adet	Adet / Kutu
---------------	----------	------------	------------------------	-------------

ÜÇ FAZLI YARI İLETKEN KONTAKTÖRLER SIRIUS SC

yeni

İki Fazdan Kontrollü Tipler

İşletme gerilimi 48-600 V	5,2	3RF2405-1BB04	276,00	1
Kumanda gerilimi 24 V DC	9,2	3RF2410-1BB04	306,00	1
	12.5	3RF2412-1BB04	337,00	1
	16	3RF2416-1BB04	371,00	1

İki Fazdan Kontrollü Tipler

İşletme gerilimi 48-600 V	5,2	3RF2405-1BB54	278,00	1
Kumanda gerilimi 230 V AC	9,2	3RF2410-1BB54	308,00	1
	12.5	3RF2412-1BB54	341,00	1
	16	3RF2416-1BB54	375,00	1



3RF24...-

Malzeme Cinsi	Akım (A)	Max. Güç (U _e =230V) kW	Sipariş No	Birim Fiyatı TL / Adet	Adet / Kutu
---------------	----------	------------------------------------	------------	------------------------	-------------

YARI İLETKEN RÖLELER (SOLID STATE RÖLELER) SIRIUS SC

yeni

Soğutucusuz, Sıfır Noktasında Anahtarlayabilen Tip, Kare Tip

İşletme gerilimi 24-240 V
Kumanda gerilimi 24 V DC

20	4.6	3RF2020-1AA02	57,00	1
30	6.9	3RF2030-1AA02	58,00	1
50	11.5	3RF2050-1AA02	61,00	1
70	16.1	3RF2070-1AA02	78,00	1
90	20.7	3RF2090-1AA02	94,00	1

Soğutucusuz, Sıfır Noktasında Anahtarlayabilen Tip

3RF2020-...

İşletme gerilimi 24-240 V
Kumanda gerilimi 24 V DC

20	4.6	3RF2120-1AA02	54,00	1
30	6.9	3RF2130-1AA02	55,00	1
50	11.5	3RF2150-1AA02	60,00	1
70	16.1	3RF2170-1AA02	76,00	1
90	20.7	3RF2190-1AA02	91,00	1



3RF2120-...

Malzeme Cinsi	Akım (A)	Max. Güç (U _e =400V) kW	Sipariş No	Birim Fiyatı TL / Adet	Adet / Kutu
---------------	----------	------------------------------------	------------	------------------------	-------------

Soğutucusuz, Sıfır Noktasında Anahtarlayabilen Tip

İşletme gerilimi 230-460 V
Kumanda gerilimi 24 V DC

20	8	3RF2120-1AA04	61,00	1
30	12	3RF2130-1AA04	62,00	1
50	20	3RF2150-1AA04	70,00	1
70	28	3RF2170-1AA04	82,00	1
90	36	3RF2190-1AA04	92,00	1



3RF2330-...

Malzeme Cinsi	Akım (A)	Max. Güç (U _e =230V) kW	Sipariş No	Birim Fiyatı TL / Adet	Adet / Kutu
---------------	----------	------------------------------------	------------	------------------------	-------------

Soğutuculu, Sıfır Noktasında Anahtarlayabilen Tip

İşletme gerilimi 24-240 V
Kumanda gerilimi 24 V DC

10.5	2.4	3RF2310-1AA02	84,00	1
20	4.6	3RF2320-1AA02	89,00	1
30	6.9	3RF2330-1AA02	95,00	1
40	9.2	3RF2340-1AA02	109,00	1
50	12	3RF2350-1AA02	117,00	1



3RF2340-...

Malzeme Cinsi	Akım (A)	Max. Güç (U _e =400V) kW	Sipariş No	Birim Fiyatı TL / Adet	Adet / Kutu
---------------	----------	------------------------------------	------------	------------------------	-------------

Soğutuculu, Sıfır Noktasında Anahtarlayabilen Tip

İşletme gerilimi 230-460 V
Kumanda gerilimi 24 V DC

10.5	4.2	3RF2310-1AA04	91,00	1
20	8	3RF2320-1AA04	96,00	1
30	12	3RF2330-1AA04	103,00	1
40	16	3RF2340-1AA04	119,00	1
50	20	3RF2350-1AA04	127,00	1



SENTRON VL160X - VL1600 TİPİ KOMPAKT GÜÇ ŞALTERLERİ

3 kutuplu

TESİS KORUMASINA YÖNELİK KOMPAKT GÜÇ ŞALTERLERİ

3 Kutuplu Kompakt Şalterler

- VL 160X tipi değiştirilebilir termik ayarlı, sabit manyetik ayarlı kompakt şalterler
- VL 160 - VL 630 tipi değiştirilebilir termik ayarlı, değiştirilebilir manyetik ayarlı kompakt şalterler
- VL 800 - VL 1600 tipi LSI fonksiyonlu, ETU20 elektronik açtırıcılı kompakt şalterler
($I_d=1.5... 10 \times I_n$; $t_d=0 - 500$ msn)

380/415 VAC $I_{cs}=I_{cu}$

Tip	Anma Akımı $I_n(A)$	Termik Ayar Sahası $I_R(A)$	Manyetik Ayar Sahası $I_L(A)$	Açtırıcı Tipi	Sipariş No	Kesme Kapasitesi (kA)	Birim Fiyatı TL / Adet	Adet / Kutu	
VL160X	20	16-20	300	TM	3VL1702-1DD33-0AA0	55	396,00	1	
	32	25-32	300	TM	3VL1703-1DD33-0AA0	55	396,00	1	
	40	32-40	600	TM	3VL1704-1DD33-0AA0	55	396,00	1	
	50	40-50	600	TM	3VL1705-1DD33-0AA0	55	396,00	1	
	63	50-63	600	TM	3VL1706-1DD33-0AA0	55	396,00	1	
	80	63-80	1000	TM	3VL1708-1DD33-0AA0	55	396,00	1	
	100	80-100	1000	TM	3VL1710-1DD33-0AA0	55	396,00	1	
	125	100-125	1000	TM	3VL1712-1DD33-0AA0	55	435,00	1	
	160	125-160	1500	TM	3VL1716-1DD33-0AA0	55	446,00	1	
VL250	200	160-200	1000-2000	TM	3VL3720-1DC36-0AA0	55	627,00	1	
	250	200-250	1200-2500	TM	3VL3725-1DC36-0AA0	55	627,00	1	
VL400	315	250-315	1000-2000	TM	3VL4731-1DC36-0AA0	55	1.771,00	1	
	400	315-400	1200-2500	TM	3VL4740-1DC36-0AA0	55	2.002,00	1	
VL630	315	250-315	1575-3150	TM	3VL5731-1DC36-0AA0	45	2.198,00	1	
	400	315-400	2000-4000	TM	3VL5740-1DC36-0AA0	45	2.198,00	1	
	500	400-500	2500-5000	TM	3VL5750-1DC36-0AA0	45	2.198,00	1	
	630	500-630	3250-6300	TM	3VL5763-1DC36-0AA0	45	2.684,00	1	
VL800	800	320-800	$8 \times I_n$	ETU 20	3VL6780-1SE36-0AA0	50	3.702,00	1	
$I_{cs}=\%50I_{cu}$	VL1250	1000	400-1000	$11 \times I_n$	ETU 20	3VL7710-1SE36-0AA0	50	4.945,00	1
		1250	500-1250	$10 \times I_n$	ETU 20	3VL7712-1SE36-0AA0	50	5.687,00	1
$I_{cs}=\%50I_{cu}$	VL1600	1600	640-1600	$9 \times I_n$	ETU 20	3VL8716-1SE30-0AA0	50	7.865,00	1
VL160 X	20	16-20	300	TM	3VL1702-2DD33-0AA0	70	462,00	1	
	32	25-32	300	TM	3VL1703-2DD33-0AA0	70	462,00	1	
	40	32-40	600	TM	3VL1704-2DD33-0AA0	70	462,00	1	
	50	40-50	600	TM	3VL1705-2DD33-0AA0	70	462,00	1	
	63	50-63	600	TM	3VL1706-2DD33-0AA0	70	462,00	1	
	80	63-80	1000	TM	3VL1708-2DD33-0AA0	70	462,00	1	
	100	80-100	1000	TM	3VL1710-2DD33-0AA0	70	462,00	1	
	125	100-125	1000	TM	3VL1712-2DD33-0AA0	70	699,00	1	
	160	125-160	1500	TM	3VL1716-2DD33-0AA0	70	715,00	1	
VL250	200	160-200	1000-2000	TM	3VL3720-2DC36-0AA0	70	886,00		
	250	200-250	1200-2500	TM	3VL3725-2DC36-0AA0	70	886,00		
VL400	315	250-315	1000-2000	TM	3VL4731-2DC36-0AA0	70	2.195,00	1	
	400	315-400	1200-2500	TM	3VL4740-2DC36-0AA0	70	2.492,00	1	
VL630	315	250-315	1575-3150	TM	3VL5731-2DC36-0AA0	70	2.723,00	1	
	400	315-400	2000-4000	TM	3VL5740-2DC36-0AA0	70	2.723,00	1	
	500	400-500	2500-5000	TM	3VL5750-2DC36-0AA0	70	2.723,00	1	
	630	500-630	3250-6300	TM	3VL5763-2DC36-0AA0	70	3.245,00	1	
VL800	800	320-800	$8 \times I_n$	ETU 20	3VL6780-2SE36-0AA0	70	4.252,00	1	
$I_{cs}=\%50I_{cu}$	VL1250	1000	400-1000	$11 \times I_n$	ETU 20	3VL7710-2SE36-0AA0	70	5.198,00	1
		1250	500-1250	$10 \times I_n$	ETU 20	3VL7712-2SE36-0AA0	70	5.979,00	1
$I_{cs}=\%50I_{cu}$	VL1600	1600	640-1600	$9 \times I_n$	ETU 20	3VL8716-2SE30-0AA0	70	8.283,00	1



VL250

3 Bakır kablo ve bus-bar bağlantısı için blok klemensler
6 Bara veya kablo papucu için bara bağlantı adaptörü
0 Düz bara bağlantı parçası takılmış



SENTRON VL160X - VL1600 TİPİ KOMPAKT GÜÇ ŞALTERLERİ

3 ve 4 kutuplu

TESİS KORUMASINA YÖNELİK TERMİK MANYETİK KOMPAKT ŞALTERLER

3 Kutuplu Kompakt Şalterler

- VL 160X tipi değiştirilebilir termik ayarlı, sabit manyetik ayarlı kompakt şalterler
- VL 160 - VL 630 tipi değiştirilebilir termik ayarlı, değiştirilebilir manyetik ayarlı kompakt şalterler
- VL 800 - VL 1600 tipi LSI fonksiyonlu, ETU20 elektronik açtırıcılı kompakt şalterler
($I_d=1.5... 10I_n$; $t_d= 0 - 500$ msn)

380/415 VAC $I_{cs} = \% 75 I_{cu}$

Tip	Anma Akımı I_n (A)	Termik Ayar Sahası I_R (A)	Manyetik Ayar Sahası I_i (A)	Açtırıcı Tipi	Sipariş No	Kesme Kapasitesi (kA)	Birim Fiyatı TL / Adet	Adet / Kutu
VL160	50	40-50	300-600	TM	3VL2705-3DC33-0AA0	100	633,00	1
	63	50-63	300-600	TM	3VL2706-3DC33-0AA0	100	633,00	1
	80	63-80	400-800	TM	3VL2708-3DC33-0AA0	100	633,00	1
	100	80-100	500-1000	TM	3VL2710-3DC33-0AA0	100	633,00	1
	125	100-125	625-1250	TM	3VL2712-3DC33-0AA0	100	919,00	1
	160	125-160	800-1600	TM	3VL2716-3DC33-0AA0	100	919,00	1
VL250	200	160-200	1000-2000	TM	3VL3720-3DC36-0AA0	100	1.117,00	1
	250	200-250	1200-2500	TM	3VL3725-3DC36-0AA0	100	1.117,00	1
VL400	315	250-315	1000-2000	TM	3VL4731-3DC36-0AA0	100	2.800,00	1
	400	315-400	1200-2500	TM	3VL4740-3DC36-0AA0	100	3.174,00	1
VL630	315	250-315	1575-3150	TM	3VL5731-3DC36-0AA0	100	3.471,00	1
	400	315-400	2000-4000	TM	3VL5740-3DC36-0AA0	100	3.471,00	1
	500	400-500	2500-5000	TM	3VL5750-3DC36-0AA0	100	3.471,00	1
	630	500-630	3250-6300	TM	3VL5763-3DC36-0AA0	100	4.147,00	1
VL800	800	320-800	$8 \times I_n$	ETU 20	3VL6780-3SE36-0AA0	100	5.418,00	1
$I_{cs} = \%50 I_{cu}$ VL1250	1000	400-1000	$11 \times I_n$	ETU 20	3VL7710-3SE36-0AA0	100	6.529,00	1
	1250	500-1250	$10 \times I_n$	ETU 20	3VL7712-3SE36-0AA0	100	7.425,00	1
$I_{cs} = \%50 I_{cu}$ VL1600	1600	640-1600	$9 \times I_n$	ETU 20	3VL8716-3SE30-0AA0	100	10.280,00	1



VL630

4 Kutuplu Kompakt Şalterler

- VL160 - VL400 - VL630 tipi değiştirilebilir termik ayarlı, değiştirilebilir manyetik ayarlı kompakt şalterler 4. Kutup (N)'de aşırı akım ve kısa devre koruması **olmayan** tip. VL400'e kadar kaçak akım koruma modülü ile kullanılabilir.
- VL 800 - VL 1600 tipi LSI fonksiyonlu, ETU20 elektronik açtırıcılı kompakt şalterler
($I_d=1.5... 10I_n$; $t_d= 0 - 500$ msn)
4. Kutup (N)'de aşırı akım ve kısa devre koruması **olan** tip.

380/415 VAC $I_{cs} = I_{cu}$

VL160	50	40-50	300-600	TM	3VL2705-1EJ43-0AA0	40	468,00	1
	63	50-63	300-600	TM	3VL2706-1EJ43-0AA0	40	468,00	1
	80	63-80	400-800	TM	3VL2708-1EJ43-0AA0	40	495,00	1
	100	80-100	500-1000	TM	3VL2710-1EJ43-0AA0	40	578,00	1
	125	100-125	625-1250	TM	3VL2712-1EJ43-0AA0	40	792,00	1
	160	125-160	800-1600	TM	3VL2716-1EJ43-0AA0	40	886,00	1
VL250	200	160-200	1000-2000	TM	3VL3720-1EJ46-0AA0	40	1.100,00	1
	250	200-250	1250-2500	TM	3VL3725-1EJ46-0AA0	40	1.260,00	1
VL400	315	250-315	1575-3150	TM	3VL4731-1EJ46-0AA0	45	2.294,00	1
	400	320-400	2000-4000	TM	3VL4740-1EJ46-0AA0	45	2.596,00	1
VL630	500	400-500	2500-5000	TM	3VL5750-1EJ46-0AA0	45	2.750,00	1
	630	500-630	3250-6300	TM	3VL5763-1EJ46-0AA0	45	2.893,00	1
VL800	800	320-800	$8 \times I_n$	ETU 20	3VL6780-1TF46-0AA0	50	4.796,00	1
$I_{cs} = \%50 I_{cu}$ VL1250	1000	400-1000	$11 \times I_n$	ETU 20	3VL7710-1TF46-0AA0	50	6.430,00	1
	1250	500-1250	$10 \times I_n$	ETU 20	3VL7712-1TF46-0AA0	50	7.277,00	1
$I_{cs} = \%50 I_{cu}$ VL1600	1600	640-1600	$9 \times I_n$	ETU 20	3VL8716-1TF40-0AA0	50	9.708,00	1

↑ 3 Bakır kablo ve bus-bar bağlantısı için blok klemensler
6 Bara veya kablo papucu için bara bağlantı adaptörü
0 Düz bara bağlantı parçası takılmış



SENTRON VL160X - VL1600 TİPİ KOMPAKT GÜÇ ŞALTERLERİ

4 kutuplu

TESİS KORUMASINA YÖNELİK TERMİK MANYETİK KOMPAKT ŞALTERLER

4 Kutuplu Kompakt Şalterler

- VL160 - VL400 - VL630 tipi değiştirilebilir termik ayarlı, değiştirilebilir manyetik ayarlı kompakt şalterler 4. Kutup (N)'de aşırı akım ve kısa devre koruması **olmayan** tip. VL400'e kadar kaçak akım koruma modülü ile kullanılabilir.
- VL 800 - VL 1600 tipi LSI fonksiyonlu, ETU20 elektronik açtırıcılı kompakt şalterler (Id=1.5... 10xIn; td= 0 - 500 msn) 4. Kutup (N)'de aşırı akım ve kısa devre koruması **olan** tip.

380/415 VAC Ics = Icu

Tip	Anma Akımı I _n (A)	Termik Ayar Sahası I _R (A)	Manyetik Ayar Sahası I _i (A)	Açtırıcı Tipi	Sipariş No	Kesme Kapasitesi (kA)	Birim Fiyatı TL / Adet	Adet / Kutu
VL160	50	40-50	300-600	TM	3VL2705-2EJ43-0AA0	70	578,00	1
	63	50-63	300-600	TM	3VL2706-2EJ43-0AA0	70	578,00	1
	80	63-80	400-800	TM	3VL2708-2EJ43-0AA0	70	616,00	1
	100	80-100	500-1000	TM	3VL2710-2EJ43-0AA0	70	721,00	1
	125	100-125	625-1250	TM	3VL2712-2EJ43-0AA0	70	985,00	1
	160	125-160	800-1600	TM	3VL2716-2EJ43-0AA0	70	1.106,00	1
VL250	200	160-200	1000-2000	TM	3VL3720-2EJ46-0AA0	70	1.375,00	1
	250	200-250	1250-2500	TM	3VL3725-2EJ46-0AA0	70	1.573,00	1
VL400	315	250-315	1575-3150	TM	3VL4731-2EJ46-0AA0	70	2.866,00	1
	400	320-400	2000-4000	TM	3VL4740-2EJ46-0AA0	70	3.245,00	1
VL630	500	400-500	2500-5000	TM	3VL5750-2EJ46-0AA0	70	3.537,00	1
	630	500-630	3250-6300	TM	3VL5763-2EJ46-0AA0	70	3.619,00	1
VL800	800	320-800	8 x I _n	ETU 20	3VL6780-2TF46-0AA0	70	5.132,00	1
VL1250	1000	400-1000	11 x I _n	ETU 20	3VL7710-2TF46-0AA0	70	6.881,00	1
	1250	500-1250	10 x I _n	ETU 20	3VL7712-2TF46-0AA0	70	7.786,00	1
VL1600	1600	640-1600	9 x I _n	ETU 20	3VL8716-2TF40-0AA0	70	10.393,00	1

380/415 VAC Ics = % 75 Icu

VL160	50	40-50	300-600	TM	3VL2705-3EJ43-0AA0	100	715,00	1
	63	50-63	300-600	TM	3VL2706-3EJ43-0AA0	100	715,00	1
	80	63-80	400-800	TM	3VL2708-3EJ43-0AA0	100	765,00	1
	100	80-100	500-1000	TM	3VL2710-3EJ43-0AA0	100	897,00	1
	125	100-125	625-1250	TM	3VL2712-3EJ43-0AA0	100	1.221,00	1
	160	125-160	800-1600	TM	3VL2716-3EJ43-0AA0	100	1.370,00	1
VL250	200	160-200	1000-2000	TM	3VL3720-3EJ46-0AA0	100	1.705,00	1
	250	200-250	1250-2500	TM	3VL3725-3EJ46-0AA0	100	1.953,00	1
VL400	315	250-315	1575-3150	TM	3VL4731-3EJ46-0AA0	100	3.553,00	1
	400	320-400	2000-4000	TM	3VL4740-3EJ46-0AA0	100	4.026,00	1
VL630	500	400-500	2500-5000	TM	3VL5750-3EJ46-0AA0	100	4.268,00	1
	630	500-630	3250-6300	TM	3VL5763-3EJ46-0AA0	100	4.488,00	1
VL800	800	320-800	8 x I _n	ETU 20	3VL6780-3TF46-0AA0	100	5.515,00	1
VL1250	1000	400-1000	11 x I _n	ETU 20	3VL7710-3TF46-0AA0	100	7.392,00	1
	1250	500-1250	10 x I _n	ETU 20	3VL7712-3TF46-0AA0	100	8.371,00	1
VL1600	1600	640-1600	9 x I _n	ETU 20	3VL8716-3TF40-0AA0	100	11.163,00	1

↑ 3 Bakır kablo ve bus-bar bağlantısı için blok klemensler
6 Bara veya kablo papucu için bara bağlantı adaptörü
0 Düz bara bağlantı parçası takılmış



SETRON VL160X - VL1600 KOMPAKT GÜÇ ŞALTERLERİ

3 kutuplu

SETRON VL160 - VL1600 YÜK AYIRICI KOMPAKT ŞALTERLER
3 Kutuplu Kompakt Şalterler

Sabit Manyetik Açtırcılı (Softstarter, Motor ve Hız Kontrol Uygulamalarına Yönelik)

380/415 V AC Ics = Icu

Tip	Anma Akımı I _n (A)	Manyetik Ayar Sahası I _i (A)	Sipariş No	Kesme Kapasitesi (kA)	Birim Fiyatı TL / Adet	Kutu / Adet
VL 160X	100'e kadar	1800	3VL1710-1DE33-0AA0	40	325,00	1
	160'a kadar	1800	3VL1716-1DE33-0AA0	40	369,00	1
VL 250	250'ye kadar	3500	3VL3725-1DE36-0AA0	40	512,00	1
VL 400	400'e kadar	5500	3VL4740-1DE36-0AA0	45	1.546,00	1
VL 630	630'a kadar	6500	3VL5763-1DE36-0AA0	45	1.997,00	1
VL 800	800'e kadar	6500	3VL6780-1DE36-0AA0	50	3.366,00	1
Ics=%50Icu	VL 1250	1250'ye kadar	3VL7712-1DE36-0AA0	50	4.829,00	1
	VL 1600	1600'e kadar	3VL8716-1DE30-0AA0	50	7.271,00	1
VL 160X	100'e kadar	1800	3VL1710-2DE33-0AA0	70	402,00	1
	160'a kadar	1800	3VL1716-2DE33-0AA0	70	556,00	1
VL 250	250'ye kadar	3500	3VL3725-2DE36-0AA0	70	726,00	1
VL 400	400'e kadar	5500	3VL4740-2DE36-0AA0	70	1.793,00	1
VL 630	630'a kadar	6500	3VL5763-2DE36-0AA0	70	2.321,00	1
VL 800	800'e kadar	6500	3VL6780-2DE36-0AA0	70	3.647,00	1
Ics=%50Icu	VL 1250	1250'ye kadar	3VL7712-2DE36-0AA0	70	5.753,00	1
	VL 1600	1600'e kadar	3VL8716-2DE30-0AA0	70	7.579,00	1

380/415 V AC Ics = % 75 Icu

VL 160X	100'e kadar	1800	3VL2710-3DE33-0AA0	100	534,00	1
	160'a kadar	1800	3VL2716-3DE33-0AA0	100	743,00	1
VL 250	250'ye kadar	3500	3VL3725-3DE36-0AA0	100	875,00	1
VL 400	400'e kadar	5500	3VL4740-3DE36-0AA0	100	2.167,00	1
VL 630	630'a kadar	6500	3VL5763-3DE36-0AA0	100	2.789,00	1
VL 800	800'e kadar	6500	3VL6780-3DE36-0AA0	100	4.389,00	1
Ics=%50Icu	VL 1250	1250'ye kadar	3VL7712-3DE36-0AA0	100	6.925,00	1
	VL 1600	1600'e kadar	3VL8716-3DE30-0AA0	100	9.125,00	1

- 3 Bakır kablo ve bus-bar bağlantısı için blok klemensler
- 6 Bara veya kablo papucu için bara bağlantı adaptörü
- 0 Düz bara bağlantı parçası takılmış

SETRON VL Kompakt Güç Şalterleri için izole edilmiş aksesuar bölmelerine aksesuar ilave edebilme seçenekleri

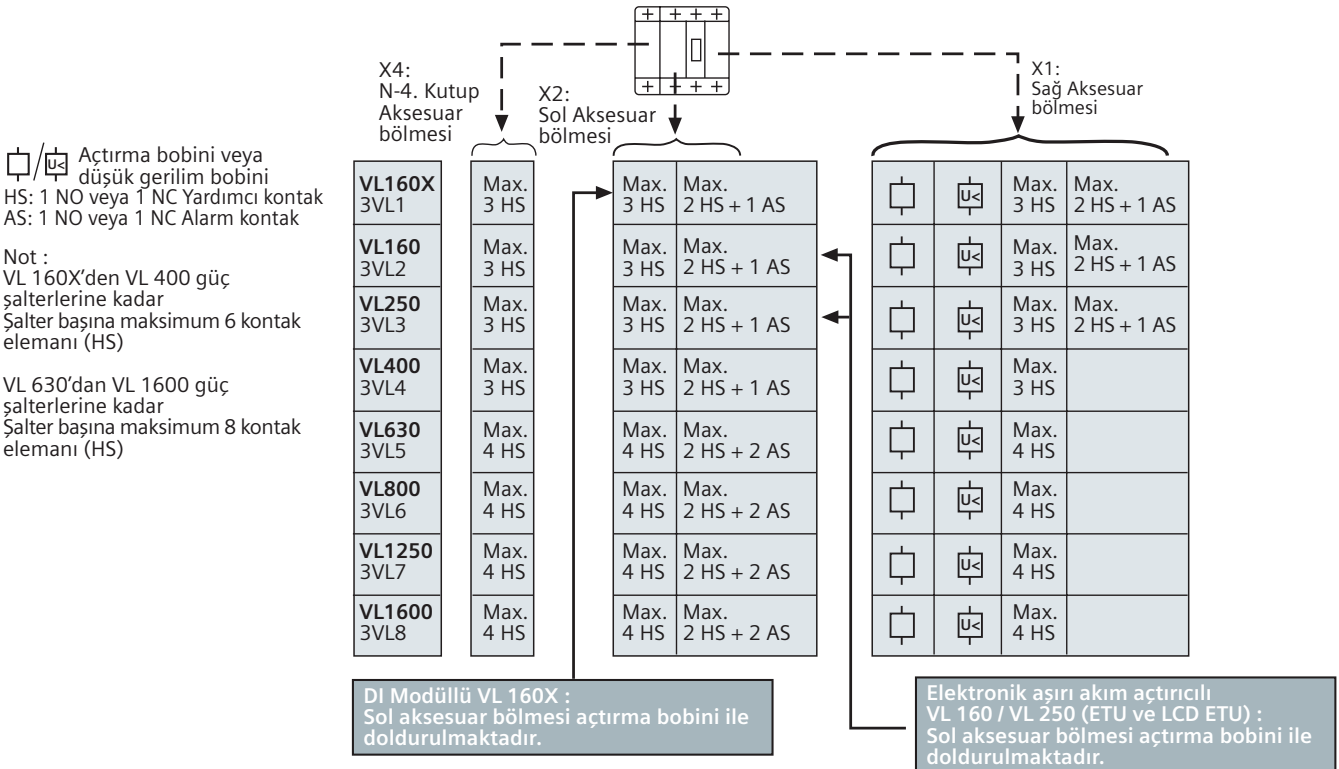

Seçime Bağlı Aksesuarlara Sahip SENTRON VL Güç Şalterleri

Siemens'in yeni kompakt tip güç şalterleri ile hayatınızı kolaylaştıran avantajları yakalayın;

- 16A'dan 1600 A'ya kadar komple bir seri,
- 50°C'ye kadar yüklenebilme,
- İzole edilmiş yuvalara basitçe aksesuar montaj (click in),
- Tüm uygulamalar için aşırı akım ve kısa devreye karşı tam koruma
- Toprak kaçacağı için DI modülü (400 A'ya kadar) opsiyonel
- Çok alternatif kablaj imkanı,
- 40/45/50kA-70kA-100kA kısa devre kesme kapasitesi,
- Kompakt ve yer tasarrufu sağlayan ölçüler,
- Tüm dünya standartlarına uygunluk, IEC 60947-2, CE
- Sadece 2 boy aksesuar ile tüm seriye hitap edebilme

Sayamadığımız daha bir çok özellik için bizi arayınız.

1 Soketli / çekmeceli şalter soketi

2 Çekmeceli şalter kenar parçaları

3 Faz ayırıcı plakalar

4 Genişletilmiş kutuplar arası mesafe için bara bağlantı parçaları

5 Düz bara bağlantı parçaları

6 Al / Cu Kablo bağlantısı için yuvarlak klemensler

7 Bakır için blok klemensler

8 Genişletilmiş klemens kapakları

9 Standart klemens kapakları

10 Kapı oyma çerçeveleri

11 Motor tahrik mekanizması

12 Motor tahrik mekanizması (Yay kurmalı)

13 Döner tahrik mekanizması

14 Uzatma kollu döner tahrik mekanizması

15 Elektronik aşırı akım açtırıcısı ETU/LCD

16 Dahili aksesuarlar

17 SENTRON VL güç şalterleri

18 Elektronik aşırı akım açtırıcısı ETU20

19 Kaçak akım koruma DI-Modülü-RCD

20 Elektronik açtırıcılar için elle test cihazı

21 COM 10 PROFIBUS Modülü

22 Arkadan bağlantı parçaları -düz ve yuvarlak

23 Esnek bakır bara için bağlantı parçası

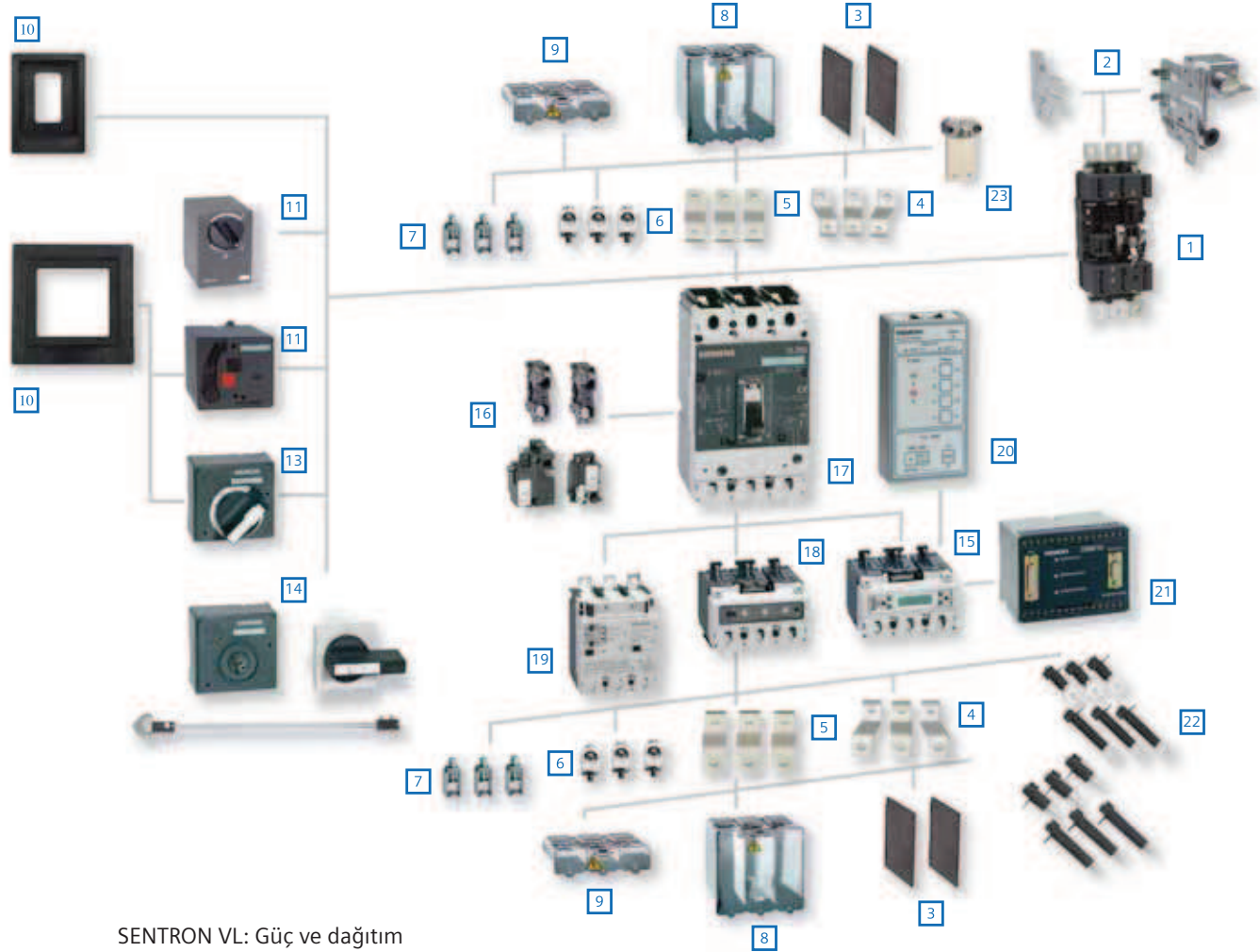

SETRON VL: Güç ve dağıtım sistemleri için. aynı anda maliyetten tasarruf sağlayan tam uyumlu çözümler sunar.



SENTRON VL160 - VL1600 KOMPAKT ŞALTERLERİ AKSESUARLARI

Güç şalterleri tipi	Sipariş No	Birim Fiyatı TL / Adet	Adet / Kutu
---------------------	------------	------------------------	-------------

Düşük Gerilim Röleleri

VL160X, VL160, VL250 ve VL400 için	110-127 VAC	3VL9400-1UG00	178,00	1
VL160X, VL160, VL250 ve VL400 için	220-250 VAC	3VL9400-1UH00	178,00	1
VL160X, VL160, VL250 ve VL400 için	380-600 VAC	3VL9400-1UJ00	178,00	1
VL630, VL800,VL1250, VL1600 için	110-127 VAC	3VL9800-1UG00	220,00	1
VL630, VL800,VL1250, VL1600 için	220-250 VAC	3VL9800-1UH00	220,00	1
VL630, VL800,VL1250, VL1600 için	380-600 VAC	3VL9800-1UJ00	220,00	1



Düşük Gerilim ve Açırma Rölesi

Açırma Röleleri

VL160X, VL160, VL250 ve VL400 için	110-127 VAC	3VL9400-1SR00	167,00	1
VL160X, VL160, VL250 ve VL400 için	220-250 VAC	3VL9400-1ST00	167,00	1
VL160X, VL160, VL250 ve VL400 için	380-600 VAC	3VL9400-1SV00	167,00	1
VL630, VL800,VL1250, VL1600 için	110-127 VAC	3VL9800-1SR00	209,00	1
VL630, VL800,VL1250, VL1600 için	220-250 VAC	3VL9800-1ST00	209,00	1
VL630, VL800,VL1250, VL1600 için	380-600 VAC	3VL9800-1SV00	209,00	1

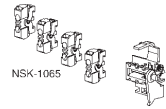

Yardımcı Kontak ve Alarm Kontakı

Yardımcı Kontaklar (kontak adaptörü dahil)

VL160X, VL160, VL250 ve VL400 için	2HS(1NO+1NC)	3VL9400-2AB00	72,00	1
VL630, VL800,VL1250, VL1600 için	4HS(2NO+2NC)	3VL9800-2AC00	116,00	1

Alarm Kontakı (kontak adaptörü dahil)

VL160X, VL160, VL250 ve VL400 için	2HS(1NO+1NC)+1AS(1NO)	3VL9400-2AD00	95,00	1
VL630, VL800,VL1250, VL1600 için	2HS(1NO+1NC)+1AS(1NO)	3VL9800-2AE00	95,00	1



İlave Kontak Elemanı

İlave Kontak Elemanı (yardımcı kontak elemanı veya alarm kontak elemanı olarak kullanılabilir.)

VL160X, VL160, VL250, VL630, VL800, VL1250, VL 1600 için	1NO	3SB3400-0J	18,00	1
	1NC	3SB3400-0K	18,00	1

Yardımcı Kontak Adaptörü

VL160X, VL160, VL250 ve VL400 için	N, sol sağ	3VL9400-2AH00	35,00	1
VL630, VL800,VL1250, VL1600 için	akses. bölmesi	3VL9816-2AL00	53,00	1

Alarm Kontak Adaptörü

VL160X, VL160, VL250 ve VL400 için	sağ akses. bölmesi	3VL9400-2AJ20	47,00	1
VL160X, VL160, VL250 ve VL400 için	sol akses. bölmesi	3VL9400-2AJ10	47,00	1
VL630, VL800,VL1250, VL1600 için	sol akses. bölmesi	3VL9816-2AN10	53,00	1

NOT : SENTRON VL güç şalterlerinin izole edilmiş yuvalarına aksesuar takabilme seçenekleri için sayfa 51'e bakınız.

Kapı oyma çerçevesi

VL160X, ve VL160 ve VL 250 için		3VL9300-8BC00	24,00	1
VL400		3VL9400-8BC00	30,00	1
VL630, VL800 için		3VL9600-8BC00	36,00	1
VL1250, VL1600 için		3VL9800-8BC00	42,00	1

Döner Tahrik Mekanizmalı veya Motorlu Şalter için Kapı Oyma Çerçevesi

VL160X, ve VL160 ve VL 250 için		3VL9300-8BG00	30,00	1
VL400		3VL9400-8BG00	42,00	1
VL630, VL800 için		3VL9600-8BG00	47,00	1
VL1250, VL1600 için		3VL9800-8BG00	54,00	1



Kapı Oyma Çerçevesi



SETRON VL160 - VL1600 KOMPAKT ŞALTERLERİ AKSESUARLARI

Güç şalterleri tipi	Sipariş No	Birim Fiyatı TL / Adet	Adet / Kutu
---------------------	------------	------------------------	-------------

Yay Kurmalı Motor Mekanizması (Senkronizasyona Uygun)*



Yay Kurmalı Motor Mekanizması

VL160X, VL160, ve VL250 için	110-127 VAC/DC	3VL9300-3MN00	1.018,00	1
VL160X, VL160, ve VL250 için	220-250 VAC/DC	3VL9300-3MQ00	1.018,00	1
VL400	110-127 VAC/DC	3VL9400-3MN00	2.266,00	1
VL400	220-250 VAC/DC	3VL9400-3MQ00	2.266,00	1
VL630 - VL800	110-127 VAC/DC	3VL9600-3MN00	2.657,00	1
VL630 - VL800	220-250 VAC/DC	3VL9600-3MQ00	2.657,00	1

Motor Mekanizması (Senkronizasyona Uygun Değil)*



Motor Mekanizması

VL160X, VL160, ve VL250 için	110-127 VAC/DC	3VL9300-3MD00	715,00	1
VL160X, VL160, ve VL250 için	220-250 VAC/DC	3VL9300-3ME00	715,00	1
VL1250 - VL1600 için	110-127 VAC/DC	3VL9800-3MN00	2.965,00	1
VL1250 - VL1600 için	220-250 VAC/DC	3VL9800-3MQ00	2.965,00	1

Uzatma Kollu tahrik mekanizması, komple, kapı ve pano kapağına montaj için *



Uzatma Kollu Tahrik

VL160X, VL160, ve VL250 için	3VL9300-3HF05	132,00	1
VL400	3VL9400-3HF05	160,00	1
VL630 - VL800	3VL9600-3HF05	231,00	1
VL1250 - VL1600 için	3VL9800-3HF05	528,00	1

Acil Stop kullanımı için komple uzatma kollu tahrik mekanizması (sarı-kırmızı) *

VL160X, VL160, ve VL250 için	3VL9300-3HG05	149,00	1
VL400	3VL9400-3HG05	187,00	1
VL630 - VL800	3VL9600-3HG05	270,00	1
VL1250 - VL1600 için	3VL9800-3HG05	616,00	1

Döner tahrik mekanizması, 3 asma kilide kadar takılabilir *



Döner Tahrik

VL160X, VL160, ve VL250 için	3VL9300-3HA00	89,00	1
VL400	3VL9400-3HA00	101,00	1
VL630 - VL800	3VL9600-3HA00	143,00	1
VL1250 - VL1600 için	3VL9800-3HA00	336,00	1

Acil Stop kullanımı için döner tahrik mekanizması (sarı-kırmızı) *

VL160X, VL160, ve VL250 için	3VL9300-3HC00	108,00	1
VL400	3VL9400-3HC00	119,00	1
VL630 - VL800	3VL9600-3HC00	165,00	1
VL1250 - VL1600 için	3VL9800-3HC00	380,00	1

* DI Modüllü VL160X Tipi şalterde kullanılamaz.

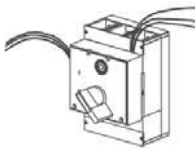

Erken açan / kapayan yardımcı kontak

Kapıdan tahrik ve döner tahrik mekanizmaları için erken kapayan veya erken açan yardımcı kontak elemanı

Erken kapayan tip (1.5 m kablosu ile birlikte)

VL160X, VL160, ve VL250 için	1 Enversör Kontak	3VL9300-3AS10	28,00	1
VL160X, VL160, ve VL250 için	2 Enversör Kontak	3VL9300-3AT10	50,00	1
VL400	1 Enversör Kontak	3VL9400-3AS10	33,00	1
VL400	2 Enversör Kontak	3VL9400-3AT10	59,00	1
VL630 - VL800	1 Enversör Kontak	3VL9600-3AS10	32,00	1
VL630 - VL800	2 Enversör Kontak	3VL9600-3AT10	57,00	1
VL1250 - VL1600 için	1 Enversör Kontak	3VL9800-3AS10	36,00	1
VL1250 - VL1600 için	2 Enversör Kontak	3VL9800-3AT10	66,00	1

Erken açan tip (1.5 m kablosu ile birlikte)

VL160X, VL160, ve VL250 için	1 Enversör Kontak	3VL9300-3AU10	28,00	1
VL160X, VL160, ve VL250 için	2 Enversör Kontak	3VL9300-3AW10	50,00	1
VL400	1 Enversör Kontak	3VL9400-3AU10	33,00	1
VL400	2 Enversör Kontak	3VL9400-3AW10	59,00	1
VL630 - VL800	1 Enversör Kontak	3VL9600-3AU10	32,00	1
VL630 - VL800	2 Enversör Kontak	3VL9600-3AW10	57,00	1
VL1250 - VL1600 için	1 Enversör Kontak	3VL9800-3AU10	36,00	1
VL1250 - VL1600 için	2 Enversör Kontak	3VL9800-3AW10	66,00	1



SENTRON VL160 - VL1600 KOMPAKT ŞALTERLERİ AKSESUARLARI

Güç şalterleri tipi	Sipariş No	Birim Fiyatı TL / Adet	Adet / Kutu
---------------------	------------	------------------------	-------------

Açı verilmiş Bara Bağlantı parçaları (bir üst boyda şalter ile bağlantı için)**

VL160X*, ve VL160 için	1 Takım = 3 adet	3VL9200-4ED30	59,00	1
VL 250 için		3VL9300-4ED30	72,00	1
VL400		3VL9400-4ED30	95,00	1
VL630 için		3VL9500-4ED30	107,00	1
VL800 için		3VL9600-4ED30	138,00	1

Açılı Bara Bağlantı Parçası



Düz Bara Bağlantı parçaları**

VL160X*, ve VL160 için	1 Takım = 3 adet	3VL9200-4EC30	42,00	1
VL 250 için		3VL9300-4EC30	47,00	1
VL400		3VL9400-4EC30	72,00	1
VL630 için		3VL9500-4EC30	89,00	1
VL800 için		3VL9600-4EC30	113,00	1
VL 1250 ve VL 1600 için		3VL9800-4EC30	209,00	1

* Bara bağlantı adaptörü ayrıca sipariş verilmelidir.
** Faz ayırıcı plaka fiyata dahildir.

Düz Bara Bağlantı Parçası



Bara Bağlantı Adaptörü Kablo pabucu ve bara bağlantısı yapmak için

VL160X için	1 Takım = 3 adet	3VL9100-4TA30	24,00	1
VL160 için		3VL9200-4TA30	24,00	1
VL160X için	1 Takım = 4 adet	3VL9100-4TA40	30,00	1
VL160 için		3VL9200-4TA40	30,00	1

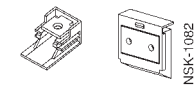

NSK-1082

Bara Bağlantı Adaptörü

Sabit, Soketli veya Çekmeceli Şalter için faz ayırıcı plakalar

VL160X, VL160 ve VL 250 için	1 Takım = 2 adet	3VL9300-8CE00	24,00	1
VL400, VL630, VL800 için	1 Takım = 2 adet	3VL9600-8CE00	30,00	1
VL1250, VL1600 için	1 Takım = 2 adet	3VL9800-8CE00	35,00	1



Faz ayırıcı plaka

Soketli Şalter Yapı Seti (3 kutuplu şalter için)

Komple temel plaka, güç şalteri soketi, güç şalteri için bıçaklı kontaklar. IP 20 koruma sınıfı için klemens kapakları, montaj vidaları, kilitleme pimi dahil	VL160X için	3VL9100-4PC30	231,00	1
	VL160 için	3VL9200-4PC30	238,00	1
	VL 250 için	3VL9300-4PC30	250,00	1
	VL400 için	3VL9400-4PC30	641,00	1
	VL630 için	3VL9500-4PC30	760,00	1

Çekmeceli Şalter Yapı Seti (3 kutuplu şalter için)

Soketli şalter yapı setiyle aynı, ilave olarak yan duvarlar ve çekmeceli şalter mekanizması	VL160 için	3VL9200-4WC30	490,00	1
	VL 250 için	3VL9300-4WC30	499,00	1
	VL400 için	3VL9400-4WC30	1.254,00	1
	VL630 için	3VL9500-4WC30	1.397,00	1
	VL800 için	3VL9600-4WC30	1.681,00	1
	VL1250, VL1600 için	3VL9800-4WC30	2.554,00	1

Soketli veya Çekmeceli Şalter kumanda devresi bağlantı soketi

8 pozisyonlu	VL160X, ve VL160 ve VL 250 için	3VL9300-4PJ00 ⁽¹⁾	59,00	1
8 pozisyonlu	VL400	3VL9400-4PJ00 ⁽²⁾	72,00	1
8 pozisyonlu	VL630, VL800 için	3VL9600-4PJ00 ⁽²⁾	77,00	1
8 pozisyonlu	VL1250, VL1600 için	3VL9800-4PJ00 ⁽²⁾	89,00	1

1) Her bir güç şalteri için maksimum 2 adet soket sipariş edilmesi tavsiye edilir. (16 konum)
2) Her bir güç şalteri için maksimum 3 adet soket sipariş edilmesi tavsiye edilir. (24 konum)

Soketli veya Çekmeceli Şalter için konum ihbar kontağı

(İşletme veya ayırık konumu bildiren 1 enversör kontak maksimum 2 enversör kontak mümkün)

1 Enversör Kontak		3VL9000-4WL00	77,00	1
-------------------	--	---------------	-------	---

Şalter Soket ve Çekmece Seti

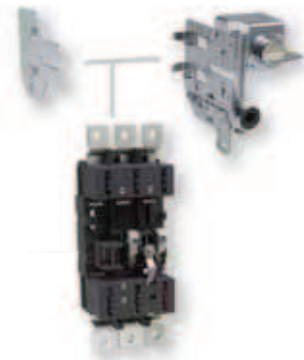



SENTRON VL160 - VL1600 KOMPAKT ŞALTERLERİ AKSESUARLARI

Güç şalterleri tipi	Sipariş No	Birim Fiyatı TL / Adet	Adet / Kutu
---------------------	------------	------------------------	-------------

Sabit Tip Şalteri Soketli Şalter haline getirmek için Bıçaklı Kontak Seti

Sabit tip şalterin yedek olarak soketli tipe dönüştürülmesi için kontak seti, trip pimi dahil 1 takım = 6 adet



Bıçaklı Kontak Seti

VL160X	3VL9100-4PS30	121,00	1
VL160	3VL9200-4PS30	127,00	1
VL 250	3VL9300-4PS30	132,00	1
VL400	3VL9400-4PS30	337,00	1
VL630	3VL9500-4PS30	361,00	1
VL800	3VL9600-4PS30	725,00	1
VL1250, VL1600	3VL9800-4PS30	1.032,00	1

Kurma Kolu Kilitleme Tertibatı

VL160X, ve VL160 ve VL 250 için	3VL9300-3HL00	65,00	1
VL400 için	3VL9400-3HL00	108,00	1
VL630, VL800 için	3VL9600-3HL00	149,00	1
VL1250, VL1600 için	3VL9800-3HL00	194,00	1



Kurma Kolu Kilitleme Tertibatı

Hareketli mekanik mil ile aynı tipte iki güç şalterinin karşılıklı mekanik kilitlemesi için tertibat

Motor ve diğer tahrik mekanizmalı şalterlerin mekanik kilitlemesi için sadece bu türden mekanik kilitleme yapılabilir.

Sabit tipte güç şalteri için:

VL160X, ve VL160 ve VL 250 için	3VL9300-8LC00	352,00	1
VL400 için	3VL9400-8LC00	600,00	1
VL630, VL800 için	3VL9600-8LC00	913,00	1
VL1250, VL1600 için	3VL9800-8LC00	1.095,00	1

Soketli veya çekmeceli tip güç şalteri için:

VL160X, ve VL160 ve VL 250 için	3VL9300-8LD00	424,00	1
VL400 için	3VL9400-8LD00	721,00	1
VL630, VL800 için	3VL9600-8LD00	1.095,00	1
VL1250, VL1600 için	3VL9800-8LD00	1.315,00	1

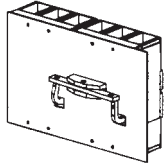

Mekanik Kilitleme Modülü

Bowden kablosuyla mekanik kilitlemesi için modül

Her şalter için bir adet gereklidir. Bowden kablosu ayrıca sipariş edilmelidir.

VL160X, ve VL160 ve VL 250 için	3VL9300-8LA00	66,00	1
VL400 için	3VL9400-8LA00	77,00	1
VL630, VL800 için	3VL9600-8LA00	101,00	1
VL1250, VL1600 için	3VL9800-8LA00	321,00	1

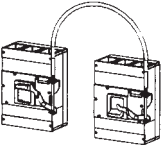

Mekanik Kilitleme Modülü

Bowden kablosu

Her iki şalter için bir adet gereklidir.

Kablo uzunluğu 0.5 m	3VL9000-8LH10	44,00	1
Kablo uzunluğu 1.0 m	3VL9000-8LH20	72,00	1
Kablo uzunluğu 1.5 m	3VL9000-8LH30	95,00	1

Not : SENTRON VL160X'de VL250 e kadar olan güç şalterleri için tavsiye edilen kablo uzunluğu 0.5 m dir. SENTRON VL400 ile VL630 güç şalterleri için tavsiye edilen kablo uzunluğu 1 m dir.

Kurma Kolu Uzatması

VL400	3VL9400-3HN00	28,00	1
VL630, VL800 için	3VL9600-3HN00	33,00	1
VL1250, VL1600 için	3VL9800-3HN00	39,00	1

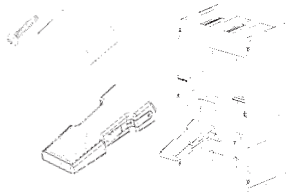

Kurma Kolu Uzatma Parçası



Üç kutuplu DI Modülü



Transfer Panosu



3UL22...-



3UG46...-

SETRON VL KAÇAK AKIM KORUMA MODÜLLERİ

Sonradan şalterin alt tarafına monte edilmek üzere yalnızca, TM-açtırcılı şalterlerde kullanılabilir, toprak kaçağı 0.03 A ile 3.00 A arasında ayarlanabilir.

Gecikme süresi 0.06 sn ile 1.00 sn arasında ayarlanabilir. Nominal işletme gerilimi 127-480 VAC'dir.

3 kutuplu DI modülü yalnızca nötr iletkeni topraklanmış dengeli sistemlerde kullanılabilir.

DI - MODÜLÜ (3 Kutuplu)	Nominal Akım (A)	Kaçak Akım Ayarlanabilir (A)	Nominal İşletme Gerilimi (A)	Sipariş No	Birim Fiyatı TL / Adet	Adet / Kutu
VL160X* için	160	0.03-3.00	127-480	3VL9112-5GA30	1.023,00	1
VL 160 için	160			3VL9216-5GC30	1.023,00	1
VL250 için	250			3VL9325-5GE30	1.099,00	1

DI - MODÜLÜ (4 Kutuplu**)	Nominal Akım (A)	Kaçak Akım Ayarlanabilir (A)	Nominal İşletme Gerilimi (A)	Sipariş No	Birim Fiyatı TL / Adet	Adet / Kutu
VL160X* için	160	0.03-3.00	127-480	3VL9112-5GA40	1.158,00	1
VL160 için	160			3VL9216-5GC40	1.158,00	1
VL250 için	250			3VL9325-5GE40	1.260,00	1
VL400 için	400			3VL9440-5GG40	1.700,00	1

* Döner ve kapı tahrik mekanizmasıyla kullanılmaz ve dahili aksesuarların takılması için sadece sağ aksesuar bölümüne 4 kutuplu şalterlerde N aksesuar bölümüne kullanılabilir.

** 4 Kutuplu şalterler için sayfa 41'e bakınız.

ŞEBEKE-GENERATOR OTOMATİK TRANSFER PANOSU

3 VL1 için	Şebeke ve generatör şalterinin, şebeke enerjisinin kesilip geri gelmesine göre otomatik olarak devreye alınıp çıkarılmasını sağlar. Zaman röleleri, seçme şalteri durum göstergesi lambaları ile birlikte.	3WX3666-7JC00**	2.024,00	1
3 VL2 için				
3 VL3 için				
3 VL5 için				
3 VL6 için				
3 VL7 için				
3 VL 8 için				
3 VF8 için*	TS 3367, IEC 439, CE.	3WX3666-7JA00**	2.024,00	1

* Kullanılacak her bir 3VL şalter için yukarıdaki tablolardan motor, alarm kontağı ve yrd. kontak aksesuarları gerekmektedir.

** Kumanda gerilimi 220V AC'dir.

3VL Şalterlerinin 3WX3666-7JC00 ile kullanılması için gerekli yardımcı donanımlar

Motor Mekanizması + Alarm Kontak + İlave Kontak Elemanı

Grup 1 (VL 160X, VL 160 ve VL 250 Şalterler için)	a) 3VL9300-3MQ00 b) 3VL9400-2AD00 x 1 adet c) 3SB3400-OK x 1 adet	motor mekanizması 220 VAC 2HS(1N0+1NC) + 1AS (1N0) Yard. + Alarm Kontak (1NC) İlave Kontak Elemanı
Grup 2 (VL 630, VL 800, VL 1250 ve VL 1600 Şalterler için)	a) 3VL9600 3MQ00 veya 3VL9800-3MQ00 b) 3VL9800-2AE00 x 1 adet c) 3SB3400-OK x 1 adet	motor mekanizması 220 VAC 2HS(1N0+1NC) + 1AS (1N0) Yard. + Alarm Kontak (1NC) İlave Kontak Elemanı

Kaçak Akım Koruma Kombinasyonları

Malzeme Cinsi	Eşik Akımı (A)	Açma Zamanı	Sipariş No	Birim Fiyatı TL / Adet	Adet / Kutu	
Toplam Akım Trafosu: Pencere Çapı:Ø65mm.** max. 4x240 mm ² kablo kesiti için Açma Rölesi: Kumanda gerilimi: 220-415 V AC Yardımcı Kontak: 1N0+1NC Akım Trafosu: Pencere Çapı Ø120 mm max. 8x300 mm ² kablo kesiti için	0.3	<30 ms	A.Tr	3UL22 02-1A	473,00	1
	0.5	<30 ms	A.Tr	3UL22 02-2A	473,00	1
	1	<200 ms	A.Tr	3UL22 02-3A	568,00	1
Kaçak akım koruma kombinasyonu açtırma rölesi.	0.3	<30 ms	A.Tr	3UL22 03-1A	1.012,00	1
	0.5	<30 ms	A.Tr	3UL22 03-2A	1.012,00	1
	1	<200 ms	A.Tr	3UL22 03-3A	1.604,00	1

Kaçak akım koruma kombinasyonu açtırma rölesi	90-690 V AC/1N0+1NC	3UG4624-1CS20	310,00	1
---	---------------------	---------------	--------	---

Tüm akım trafolarına uygun açtırma rölesi.

Ayarlanabilir hata hafızası, ayarlanabilir histerisiz ve çalışma prensibi, geniş çalışma alanı, display üzerinden ayar ve görüntüleme imkanı. Ölçme aralığı 30 mA ile 40 A arasında ayarlanabilir. (Akım trafosu değerine göre)

* 6-40A arası eşik akım değerli kaçak akım koruma kombinasyonları için satış birimlerimizle görüşülmesini rica ederiz

** Ø 40 mm. çaplı Akım Trafosu tipleri için satış birimlerimizle görüşülmesini rica ederiz.



3VT1



3VT2



3VT3



3VT4



3VT5

3VT1-5 TİPİ KOMPAKT GÜÇ ŞALTERLERİ (40 A'dan 1600 A'ya kadar)**yeni****3 kutuplu****3VT1-5 TESİS KORUMASINA YÖNELİK SABİT TERMİK VE MANYETİK AÇTIRICILI KOMPAKT ŞALTERLER**

Düşük yol alma akımlı hat koruması uygulamaları için,
manyetik açtırıcı $4xI_n$ sabit değerdedir.

3 Kutuplu Kompakt Şalterler 415 VAC Ics=%50Icu

Tip	Anma Akımı I_n (A)	Manyetik Ayar Sahası I_i (A)	Açtırıcı Tipi	Sipariş No	Kesme Kapasitesi (kA)	Birim Fiyatı TL / Adet	Adet / Kutu
3VT1	40	160	TM	3VT1704-2DA36-0AA0	25	194,00	1
	50	200	TM	3VT1705-2DA36-0AA0	25	194,00	1
	63	252	TM	3VT1706-2DA36-0AA0	25	194,00	1
	80	320	TM	3VT1708-2DA36-0AA0	25	245,00	1
	100	400	TM	3VT1710-2DA36-0AA0	25	245,00	1
	125	500	TM	3VT1712-2DA36-0AA0	25	320,00	1
	160	640	TM	3VT1716-2DA36-0AA0	25	328,00	1
3VT2	200	800	ETU	3VT2720-2AB36-0AA0	36	492,00	1
	250	1000	ETU	3VT2725-2AB36-0AA0	36	492,00	1
3VT3	315	1260	ETU	3VT3731-2AB36-0AA0	36	1.391,00	1
	400	1600	ETU	3VT3740-2AB36-0AA0	36	1.572,00	1
	500	2000	ETU	3VT3750-2AB36-0AA0	36	1.942,00	1
	630	2520	ETU	3VT3763-2AB36-0AA0	36	2.108,00	1

3VT1-5 MOTOR VE TESİS KORUMASINA YÖNELİK ELEKTRONİK AÇTIRICILI KOMPAKT ŞALTERLER

Motor ve jeneratörlerin doğrudan korumasına yönelik

Hat ve transformatörlerin de koruması mümkün

Termik ve manyetik ayarlı

M: Modu motor koruması için

TV: Modu hat ve transformatör koruması için

Motor koruması için M modu seçildiğinde fazlardan 1 veya 2'si gittiğinde şalter 4 sn gecikmeli açmaktadır.

Çekilen akımın LED diyotları ile gösterilmesi.

Açtırıcı üzerinde termik hafıza mevcuttur ve üzerindeki anahtarın $T_{(t)}$ konumundan $T_{(0)}$ alınması ile termik hafıza fonksiyonu iptal edilebilir.

3 Kutuplu Kompakt Şalterler 415 VAC Ics=%50Icu

Tip	Anma Akımı I_n (A)	Termik Ayar Sahası I_R (A)	Manyetik Ayar Sahası I_i (kA)	Açtırıcı Tipi	Sipariş No	Kesme Kapasitesi (kA)	Birim Fiyatı TL / Adet	Adet / Kutu
3VT2	100	40-100	0.125-1.5	ETU	3VT2710-2AP36-0AA0	36	467,00	1
	160	63-160	0.2-2.4	ETU	3VT2716-2AP36-0AA0	36	525,00	1
	250	100-250	0.35-2.5	ETU	3VT2725-2AP36-0AA0	36	627,00	1
3VT3	400	160-400	0.5-6	ETU	3VT3740-2AP36-0AA0	36	1.769,00	1
	630	250-630	0.8-7	ETU	3VT3763-2AP36-0AA0	36	2.372,00	1
3VT2	100	40-100	0.125-1.5	ETU	3VT2710-3AP36-0AA0	65	703,00	1
	160	63-160	0.2-2.4	ETU	3VT2716-3AP36-0AA0	65	762,00	1
	250	100-250	0.35-2.5	ETU	3VT2725-3AP36-0AA0	65	867,00	1
3VT3	400	160-400	0.5-6	ETU	3VT3740-3AP36-0AA0	65	2.228,00	1
	630	250-630	0.8-7	ETU	3VT3763-3AP36-0AA0	65	2.840,00	1
3VT4	800	315-800	1-12	ETU	3VT4780-3AP30-0AA0	65	3.756,00	1
	1000	400-1000	1.25-14	ETU	3VT4710-3AP30-0AA0	65	4.593,00	1
3VT5	1250	500-1250	1.5-18	ETU	3VT5712-3AP30-0AA0	65	5.282,00	1
	1600	630-1600	2-20	ETU	3VT5716-3AP30-0AA0	65	7.319,00	1



3VT1

3VT1-5 TİPİ KOMPAKT GÜÇ ŞALTERLERİ (40 A'dan 1600 A'ya kadar)

yeni

3 kutuplu

3VT1-5 TİPİ YÜK AYIRICI KOMPAKT ŞALTERLER

Korumasız kompakt tip şalterler

3 Kutuplu Kompakt Şalterler 415 VAC Ics=%50Icu

Tip	Anma Akımı I _n (A)	Termik Ayar Sahası I _R (A)	Manyetik Ayar Sahası I _i (A)	Açtırıcı Tipi	Sipariş No	Kesme Kapasitesi (kA)	Birim Fiyatı TL / Adet	Adet / Kutu
3VT1	160	-	-	-	3VT1716-2DE36-0AA0	36	326,00	1
3VT2	250	-	-	-	3VT2725-2DT36-0AA0	36	402,00	1
3VT3	630	-	-	-	3VT3763-2DT36-0AA0	36	1.176,00	1
3VT2	250	-	-	-	3VT2725-3DT36-0AA0	65	639,00	1
3VT3	630	-	-	-	3VT3763-3DT36-0AA0	65	1.646,00	1
3VT4	1000	-	-	-	3VT4710-3DT30-0AA0	65	2.332,00	1
3VT5	1600	-	-	-	3VT5716-3DT30-0AA0	65	2.778,00	1

3VT1-5 TİPİ KOMPAKT ŞALTER AKSESUARLARI

Malzeme Cinsi	Sipariş No	Birim Fiyatı TL / Adet	Adet / Kutu
---------------	------------	------------------------	-------------

3VT1 Tipi Kompakt Şalter Aksesuarları

Yardımcı kontaklar

Kontakt Durumu

Kumanda Gerilimi U _s AC 50/60 Hz veya DC	• AC/DC 60 ... 250 V	1W	3VT9100-2AB10	32,00	1
	• AC/DC 5 ... 60 V	1W	3VT9100-2AB20	36,00	1
Alarm kontağı					
Kumanda Gerilimi U _s AC 50/60 Hz veya DC	• AC/DC 60 ... 250 V	1W	3VT9100-2AH10	33,00	1
	• AC/DC 5 ... 60 V	1W	3VT9100-2AH20	38,00	1

W: Enversör kontak

Açtırma bobini

Kumanda Gerilimi U _s AC 50/60 Hz veya DC	• AC/DC 24, 48 V	3VT9100-1SC00	107,00	1
	• AC 110, 230 V/DC 110, 220 V	3VT9100-1SD00	107,00	1
	• AC 230, 400 V/DC 220 V	3VT9100-1SE00	107,00	1

Düşük gerilim bobini

Kumanda Gerilimi U _s AC 50/60 Hz veya DC	• AC/DC 24, 48 V	3VT9100-1UC00	139,00	1
	• AC 110, 230 V/DC 110, 220 V	3VT9100-1UD00	139,00	1
	• AC 230, 400 V/DC 220 V	3VT9100-1UE00	139,00	1

3VT9100-2AB10

3VT9100-1SC00

3VT9100-1UC00



3VT1

3VT1-5 TİPİ KOMPAKT ŞALTER AKSESUARLARI

3 kutuplu

Malzeme Cinsi	Sipariş No	Birim Fiyatı TL / Adet	Adet / Kutu
---------------	------------	------------------------	-------------

3VT1 Tipi Kompakt Şalter Aksesuarları

Döner Tahrik Mekanizmaları (Aşağıdaki 4 parçadan oluşmaktadır ve ayrı ayrı sipariş edilmelidir)

1. Tahrik mekanizması

3VT9100-3HA10

• Kilitlemesiz	3VT9100-3HA10	59,00	1
• Kilitlemeli	3VT9100-3HA20	68,00	1



3VT9100-3HD10

• Yandan tahrik için, kilitlemesiz	3VT9100-3HD10	80,00	1
• Yandan tahrik için, kilitlemeli	3VT9100-3HC10	80,00	1

2. Tahrik kolu



3VT9100-3HE10

• Kilitlemesiz	3VT9100-3HE10	13,00	1
• Kilitlemeli	3VT9100-3HE20	15,00	1

3. Tahrik kolu kapı montaj çerçevesi*



3VT9100-3HG10

• Koruma sınıfı IP40	3VT9100-3HG10	22,00	1
• Koruma sınıfı IP66 (Siyah)	3VT9100-3HG20	27,00	1

4. Kapıdan veya panodan tahrik için uzatma mili

• Uzunluğu 350 mm	3VT9100-3HJ10	13,00	1
-------------------	---------------	-------	---

*(3VT9100-3HE10 veya 3VT9100-3HE20 ile birlikte kullanılmalıdır)

3VT9100-3HJ10

Mekanik kilitleme

Mekanik kilitleme



3VT9100-8LA00

Aşağıdaki parçalarla birlikte kullanılmalıdır	3VT9100-8LA00	175,00	1
---	---------------	--------	---

- 2 x 3VT9100-3HA/HC/HD.. tahrik mekanizmaları ile kullanılmak için (yandan tahrik mekanizmaları ile kullanılamaz)
- 2 x 3VT9100-3HE.. tahrik kolu ile kullanılabilir

DIN Ray adaptörü



3VT9100-4PP30

• 3VT1 şalter için	3VT9100-4PP30	16,00	1
--------------------	---------------	-------	---

Kurma kollu kilitleme tertibatı

• 3VT1 şalter için	3VT9100-4HL30	35,00	1
--------------------	---------------	-------	---

Motor tahrik mekanizmaları

Yandan tahrik motor mekanizması

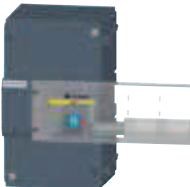

3VT9100-3ME00

Kumanda Gerilimi U _s AC 50/60 Hz veya DC	3VT9100-3MA00	420,00	1
• AC/DC 24 V	3VT9100-3MB00	420,00	1
• AC/DC 48 V	3VT9100-3MD00	420,00	1
• AC/DC 110 V	3VT9100-3ME00	420,00	1
• AC 230 V/DC 220 V			



3VT9100-4TA30

Bara bağlantı adaptörü kablo pabucu ve bara bağlantısı yapmak için

• Cu/Al-Bara, kablo pabucu bağlantısı için	3VT9100-4TA30	26,00	1
--	---------------	-------	---

Genişletilmiş bara bağlantı parçaları

3VT9200-4ED30

• Cu/Al-Bara, kablo pabucu bağlantısı için	3VT9100-4ED30	71,00	1
--	---------------	-------	---

Yardımcı iletken terminali



3VT9300-4TN30

• 1.5...2.5; 4...6 mm ² Cu esnek kablolar için	3VT9100-4TN30	30,00	1
---	---------------	-------	---



3VT2

3VT1-5 TİPİ KOMPAKT ŞALTER AKSESUARLARI

3 kutuplu

Malzeme Cinsi	Sipariş No	Birim Fiyatı TL / Adet	Adet / Kutu
---------------	------------	------------------------	-------------

3VT2 ve 3VT3 Tipi Kompakt Şalter Aksesuarları

Yardımcı veya alarm kontak

Kontak Durumu



3VT9300-1AC00

Kumanda Gerilimi U _s AC 50/60 Hz veya DC				
• AC/DC 60 ... 250 V • AC/DC 5 ... 60 V	1 NC	3VT9300-2AC10	32,00	1
	1 NC	3VT9300-2AC20	36,00	1
	1 NO	3VT9300-2AD10	32,00	1
	1 NO	3VT9300-2AD20	36,00	1



3VT9300-1AE00

• AC/DC 60 ... 250 V • AC/DC 5 ... 60 V	2 NC	3VT9300-2AE10	43,00	1
	2 NC	3VT9300-2AE20	46,00	1
	1 NO + 1NC	3VT9300-2AF10	43,00	1
	1 NO + 1NC	3VT9300-2AF20	46,00	1
	2 NO	3VT9300-2AG10	43,00	1
	2 NO	3VT9300-2AG20	46,00	1



3VT9300-2AH10

Erken kapayan yardımcı kontak

• AC/DC 60 ... 250 V • AC/DC 5 ... 60 V	1 W	3VT9300-2AH10	32,00	1
	1 W	3VT9300-2AH20	36,00	1



3VT9300-2AJ00

• Erken kapayan kontak	2 W	3VT9300-2AJ00	43,00	1
------------------------	-----	---------------	-------	---



3VT9300-1SC00

Açtırma bobini

Kumanda Gerilimi U _s AC 50/60 Hz veya DC				
• AC/DC 24, 40, 48 V • AC/DC 110 V • AC 230, 400, 500 V/DC 220 V		3VT9300-1SC00	107,00	1
		3VT9300-1SD00	107,00	1
		3VT9300-1SE00	107,00	1

Düşük gerilim bobini



3VT9300-1UC00

Kumanda Gerilimi U _s AC 50/60 Hz veya DC	• AC/DC 24, 40, 48 V	3VT9300-1UC00	139,00	1
	• AC/DC 110 V	3VT9300-1UD00	139,00	1
	• AC 230, 400, 500 V/DC 220 V	3VT9300-1UE00	139,00	1

Erken kapayan kontaklı*

• AC/DC 24, 40, 48 V • AC/DC 110 V • AC 230, 400, 500 V/DC 220 V		3VT9300-1UC10	170,00	1
		3VT9300-1UD10	170,00	1
		3VT9300-1UE10	170,00	1

*(3VT9200-3M...0. motor mekanizması ile birlikte kullanılmalıdır)



3VT3

3VT1-5 TİPİ KOMPAKT GÜÇ ŞALTERLERİ (40 A'dan 1600 A'ya kadar)

3 kutuplu

Malzeme Cinsi	Sipariş No	Birim Fiyatı TL / Adet	Adet / Kutu
---------------	------------	------------------------	-------------

3VT2 ve 3VT3 Tipi Kompakt Şalter Aksesuarları

Döner Tahrir Mekanizmaları (Aşağıdaki 4 parçadan oluşmaktadır ve ayrı ayrı sipariş edilmelidir)

1. Tahrir mekanizması

• Kilitlemesiz Şalter tipi VT250	3VT9200-3HA10	87,00	1
• Kilitlemeli Şalter tipi VT250	3VT9200-3HA20	96,00	1
• Kilitlemesiz Şalter tipi VT630	3VT9300-3HA10	121,00	1
• Kilitlemeli Şalter tipi VT630	3VT9300-3HA20	131,00	1

2. Tahrir kolu

• Kilitlemesiz Şalter tipi VT250, VT630	3VT9300-3HE10	17,00	1
• Kilitlemeli Şalter tipi VT250, VT630	3VT9300-3HE20	22,00	1

3. Tahrir kolu montaj çerçevesi*

• Koruma sınıfı IP40 (Siyah) Şalter tipi VT250, VT630	3VT9300-3HG10	27,00	1
• Koruma sınıfı IP66 (Siyah) Şalter tipi VT250, VT630	3VT9300-3HH20	36,00	1

4. Kapıdan veya panodan tahrir için uzatma mili

• Uzunluğu 365 mm (kısaltılabilir) Şalter tipi VT250, VT630	3VT9300-3HJ10	14,00	1
---	---------------	-------	---

*(3VT9300-3HE10 veya 3VT9300-3HE20 ile birlikte kullanılmalıdır)



3VT9300-3HA10



3VT9300-3HE10

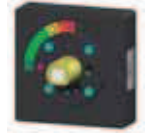

3VT9300-3HG10



3VT9300-3HJ10



3VT9300-8LA00

Mekanik kilitleme

Mekanik kilitleme (milli)

• Sabit tip şalter için Şalter tipi VT250, VT630	3VT9300-8LA00	222,00	1
--	---------------	--------	---

Mekanik kilitleme (bowden kablolu)

• İki adet 3VT2 şalterin kilitlemesi için	3VT9200-8LC10	222,00	1
• İki adet 3VT3 şalterin kilitlemesi için	3VT9300-8LC10	222,00	1
• Bir adet 3VT2 ve bir adet 3VT3 şalterin kilitlemesi için	3VT9300-8LC20	222,00	1



3VT9300-8LC10

Kurma kolu kilitleme tertibatı

• 3VT2 şalter için	3VT9200-3HL00	35,00	1
• 3VT3 şalter için	3VT9300-3HL00	78,00	1



3VT9200-3HL00



3VT3

3VT1-5 TİPİ KOMPAKT GÜÇ ŞALTERLERİ (40 A'dan 1600 A'ya kadar)

3 kutuplu

Malzeme Cinsi	Sipariş No	Birim Fiyatı TL / Adet	Adet / Kutu
---------------	------------	------------------------	-------------

3VT2 ve 3VT3 Tipi Kompakt Şalter Aksesuarları

Motor tahrik mekanizmaları

Yay kurmalı motor mekanizması

Koruma sınıfı IP00, üç adet asma kilite kadar takılabilir

Kumanda Gerilimi U_s AC 50/60 Hz veya DC

• AC/DC 24 V	Şalter tipi VT250	3VT9200-3MJ00	605,00	1
• AC/DC 48 V	Şalter tipi VT250	3VT9200-3ML00	605,00	1
• AC/DC 110 V	Şalter tipi VT250	3VT9200-3MN00	605,00	1
• AC 230 V/DC 220 V	Şalter tipi VT250	3VT9200-3MQ00	605,00	1

3VT9300-3MQ00

• AC/DC 24 V	Şalter tipi VT630	3VT9300-3MJ00	1.246,00	1
• AC/DC 48 V	Şalter tipi VT630	3VT9300-3ML00	1.246,00	1
• AC/DC 110 V	Şalter tipi VT630	3VT9300-3MN00	1.246,00	1
• AC 230 V/DC 220 V	Şalter tipi VT630	3VT9300-3MQ00	1.246,00	1

3VT9300-3MF10

Açma-kapama sayacı

3VT2 ve 3VT3 için	• 110 cm kablo ile birlikte	3VT9300-3MF10	326,00	1
-------------------	-----------------------------	---------------	--------	---

3VT9300-3MF00

Motor mekanizması için kumanda uzatma kablosu

3VT2 ve 3VT3 için	• 12 damarlı kablo, uzunluğu 60 cm	3VT9300-3MF00	79,00	1
-------------------	------------------------------------	---------------	-------	---



3VT9200-4TA30

Bara bağlantı adaptörü kablo pabucu ve bara bağlantısı yapmak için (1 takım = 3 adet)

• Cu/Al-Bara, kablo pabucu ve esnek bara bağlantısı için	Şalter tipi VT250	3VT9200-4TA30	28,00	1
(Şalter teslimatı kapsamındadır)	Şalter tipi VT630	3VT9300-4TA30	79,00	1



3VT9300-4ED30

Düz bara bağlantı parçaları (1 takım = 3 adet)

• Cu/Al-Bara, kablo pabucu bağlantısı için	Şalter tipi VT250	3VT9200-4ED30	78,00	1
	Şalter tipi VT630	3VT9300-4ED30	127,00	1

Genişletilmiş bara bağlantı parçaları (1 takım = 3 adet)

• Cu/Al-Bara, kablo pabucu bağlantısı için	Şalter tipi VT250	3VT9200-4EE30	78,00	1
	Şalter tipi VT630	3VT9300-4EE30	127,00	1



3VT9300-4EE30

Yardımcı iletken terminali (1 takım = 3 adet)

• 1.5...2.5; 4...6 mm ² Cu esnek kablolar için	Şalter tipi VT250	3VT9200-4TN30	30,00	1
	Şalter tipi VT630	3VT9300-4TN30	30,00	1



3VT9200-4TN30



3VT4

3VT1-5 TİPİ KOMPAKT GÜÇ ŞALTERLERİ (40 A'dan 1600 A'ya kadar)

3 kutuplu

Malzeme Cinsi	Sipariş No	Birim Fiyatı TL / Adet	Adet / Kutu
---------------	------------	------------------------	-------------

3VT4 ve 3VT5 Tipi Kompakt Şalter Aksesuarları

Yardımcı veya alarm kontak

Kumanda Gerilimi U _s AC 50/60 Hz veya DC	• AC/DC 60 ... 250 V • AC/DC 5 ... 60 V	2 NO + 2 NC 2 NO + 2 NC	3VT9500-2AF10 3VT9500-2AF20	43,00 43,00	1 1
--	--	----------------------------	--------------------------------	----------------	--------

Açtırma bobini

Kumanda Gerilimi U _s AC 50/60 Hz veya DC	• AC/DC 24 V • AC/DC 48 V • AC/DC 110 V	3VT9500-1SF00 3VT9500-1SG00 3VT9500-1SH00	156,00 156,00 156,00	1 1 1
--	---	---	----------------------------	-------------

• AC 230 V/DC 220 V • AC/DC 400 V • AC/DC 500 V	3VT9500-1SJ00 3VT9500-1SK00 3VT9500-1SL00	156,00 156,00 156,00	1 1 1
---	---	----------------------------	-------------

Düşük gerilim bobini

Kumanda Gerilimi U _s AC 50/60 Hz veya DC	• AC/DC 24 V • AC/DC 48 V • AC/DC 110 V	3VT9500-1UF00 3VT9500-1UG00 3VT9500-1UH00	173,00 173,00 173,00	1 1 1
--	---	---	----------------------------	-------------

• AC 230 V/DC 220 V • AC/DC 400 V • AC/DC 500 V	3VT9500-1UJ00 3VT9500-1UK00 3VT9500-1UL00	173,00 173,00 173,00	1 1 1
---	---	----------------------------	-------------

Döner Tahrir Mekanizmaları (Aşağıdaki 4 parçadan oluşmaktadır ve ayrı ayrı sipariş edilmelidir)

1. Tahrir mekanizması

• Kilitlemeli	3VT9500-3HA10	215,00	1
---------------	---------------	--------	---

2. Tahrir kolu

• Kilitlemeli (siyah) • Kilitlemeli (kırmızı)	3VT9500-3HE10 3VT9500-3HF10	36,00 41,00	1 1
--	--------------------------------	----------------	--------

3. Tahrir kolu montaj çerçevesi

• Koruma sınıfı IP44 (Siyah) • Koruma sınıfı IP66 (Siyah)	3VT9500-3HG10 3VT9500-3HG20	44,00 53,00	1 1
--	--------------------------------	----------------	--------

4. Kapıdan veya panodan tahrir için uzatma mili

• Uzunluğu 360 mm	3VT9500-3HJ10	27,00	1
-------------------	---------------	-------	---

Mekanik kilitleme

Mekanik kilitleme (döner tahrir mekanizmalı şalter için)

• Sabit tip şalter için	3VT9500-8LA00	258,00	1
-------------------------	---------------	--------	---

Mekanik kilitleme (bowden kablolu)

• İki adet şalterin kilitlemesi için	3VT9500-8LC10	258,00	1
--------------------------------------	---------------	--------	---

Kurma kolu kilitleme tertibatı

• 3VT4 ve 3VT5 şalter için	3VT9500-3HL00	103,00	1
----------------------------	---------------	--------	---

3VT9500-2AF10

3VT9500-1SJ00

3VT9500-1UJ00

3VT9500-3HA10

3VT9500-3HE10

3VT9500-3HG10

3VT9500-3HJ10

3VT9500-8LA00

3VT9500-8LC10



3VT5



3VT9500-3MQ00

3VT1-5 TİPİ KOMPAKT GÜÇ ŞALTERLERİ (40 A'dan 1600 A'ya kadar)

Yeni

3 kutuplu

Malzeme Cinsi	Sipariş No	Birim Fiyatı TL / Adet	Adet / Kutu
3VT4 ve 3VT5 Tipi Kompakt Şalter Aksesuarları			
Motor tahrik mekanizmaları			
Yay kurlmalı motor mekanizması			
Kumanda Gerilimi U _c AC 50/60 Hz veya DC			
• AC/DC 110 V	3VT9500-3MNO0	1.709,00	1
• AC 230 V/DC 220 V	3VT9500-3MQ00	1.709,00	1

3VT1-5 TİPİ KOMPAKT GÜÇ ŞALTERLERİ (40 A'dan 1600 A'ya kadar)

Yeni

3 kutuplu

3VT1-5 KOMPAKT ŞALTERLERİNİN ŞALTER GÖVDESİ VE TRİP ÜNİTESİ AYRI AYRI SİPARİŞ EDİLMESİ

Sayfa 60 ve 61'da montajlı kodları verilmiş olan şalterlerin ana gövde ve trip ünitesi ayrı ayrı sipariş edilmesi durumunda sipariş noları aşağıda belirtilmiştir. Bu durumda komple şalter oluşturmak için şalter ana gövdesi ve trip ünitesi olmak üzere iki parça sipariş edilmelidir. Kullanmadan önce mutlaka birleştirilmelidir ve tek başına kullanılmamalıdır.

3 Kutuplu Kompakt Şalterler 415 VAC Ics=%50Icu

Anma Akımı I _n (A)	Komple Şalter Sipariş No	Şalter Gövdesi Sipariş No	Birim Fiyatı TL / Adet	Şalter Trip Ünitesi Sipariş No	Birim Fiyatı TL / Adet	Adet / Kutu
100	3VT2710-2AP36-0AA0	3VT2725-2AA36-0AA0	255,00 TL	3VT9210-6AP00	198,00 TL	1
160	3VT2716-2AP36-0AA0	3VT2725-2AA36-0AA0	255,00 TL	3VT9216-6AP00	254,00 TL	1
200	3VT2720-2AB36-0AA0	3VT2725-2AA36-0AA0	255,00 TL	3VT9220-6AB00	222,00 TL	1
250	3VT2725-2AB36-0AA0	3VT2725-2AA36-0AA0	255,00 TL	3VT9225-6AB00	222,00 TL	1
250	3VT2725-2AP36-0AA0	3VT2725-2AA36-0AA0	255,00 TL	3VT9225-6AP00	355,00 TL	1
250	3VT2725-2DT36-0AA0	3VT2725-2AA36-0AA0	255,00 TL	3VT9225-6DT00	135,00 TL	1
315	3VT3731-2AB36-0AA0	3VT3763-2AA36-0AA0	962,00 TL	3VT9331-6AB00	387,00 TL	1
400	3VT3740-2AB36-0AA0	3VT3763-2AA36-0AA0	962,00 TL	3VT9340-6AB00	563,00 TL	1
400	3VT3740-2AP36-0AA0	3VT3763-2AA36-0AA0	962,00 TL	3VT9340-6AP00	743,00 TL	1
500	3VT3750-2AB36-0AA0	3VT3763-2AA36-0AA0	962,00 TL	3VT9350-6AB00	921,00 TL	1
630	3VT3763-2DT36-0AA0	3VT3763-2AA36-0AA0	962,00 TL	3VT9363-6DT00	178,00 TL	1
630	3VT3763-2AB36-0AA0	3VT3763-2AA36-0AA0	962,00 TL	3VT9363-6AB00	1.084,00 TL	1
630	3VT3763-2AP36-0AA0	3VT3763-2AA36-0AA0	962,00 TL	3VT9363-6AP00	1.338,00 TL	1
100	3VT2710-3AP36-0AA0	3VT2725-3AA36-0AA0	486,00 TL	3VT9210-6AP00	198,00 TL	1
160	3VT2716-3AP36-0AA0	3VT2725-3AA36-0AA0	486,00 TL	3VT9216-6AP00	254,00 TL	1
250	3VT2725-3DT36-0AA0	3VT2725-3AA36-0AA0	486,00 TL	3VT9225-6DT00	135,00 TL	1
250	3VT2725-3AP36-0AA0	3VT2725-3AA36-0AA0	486,00 TL	3VT9225-6AP00	355,00 TL	1
400	3VT3740-3AP36-0AA0	3VT3763-3AA36-0AA0	1.420,00 TL	3VT9340-6AP00	743,00 TL	1
630	3VT3763-3DT36-0AA0	3VT3763-3AA36-0AA0	1.420,00 TL	3VT9363-6DT00	178,00 TL	1
630	3VT3763-3AP36-0AA0	3VT3763-3AA36-0AA0	1.420,00 TL	3VT9363-6AP00	1.338,00 TL	1
800	3VT4710-3DT30-0AA0	3VT4710-3AA30-0AA0	1.998,00 TL	3VT9410-6DT00	267,00 TL	1
800	3VT4780-3AP30-0AA0	3VT4710-3AA30-0AA0	1.998,00 TL	3VT9480-6AP00	1.649,00 TL	1
1000	3VT4710-3AP30-0AA0	3VT4710-3AA30-0AA0	1.998,00 TL	3VT9410-6AP00	2.461,00 TL	1
1250	3VT5712-3AP30-0AA0	3VT5716-3AA30-0AA0	2.430,00 TL	3VT9512-6AP00	2.698,00 TL	1
1600	3VT5716-3DT30-0AA0	3VT5716-3AA30-0AA0	2.430,00 TL	3VT9516-6DT00	267,00 TL	1
1600	3VT5716-3AP30-0AA0	3VT5716-3AA30-0AA0	2.430,00 TL	3VT9516-6AP00	4.675,00 TL	1

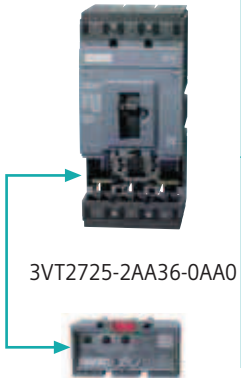

3VT2725-2AA36-0AA0

3VT9210-6AP00

Seçime Bağlı Aksesuarlarla SENTRON WL Güç Şalterleri

Özel sanayi branşları ve inşaat projeleri için en ince ayrıntısına kadar düşünülmüş çözümler sunan ve eksiksiz enerji dağıtım sistemleriyle bütünleşmiş ürünler.

- 1 Çekmeceli Şalter tertibatı
- 2 Önden, flanş, yatay ve düşey ana bağlantılar
- 3 Konum ihbar kontağı
- 4 Erken kapayan topraklama kontağı
- 5 Shutter
- 6 COM15 PROFIBUS Modülü
- 7 Harici CubicleBUS Modülü
- 8 Kapama ve açtırma bobinleri
- 9 Kumanda devresi konnektör sistemi
- 10 Yardımcı kontak bloğu
- 11 Kapa oyma çerçeveleri
- 12 Kilitleme tertibatı montaj plakası
- 13 Şeffaf kapak, fonksiyon bloğu
- 14 Acil stop butonu, anahtarlı kilit ile çalıştırma
- 15 Motor tahrik mekanizması
- 16 Açma kapama adedi sayıcısı
- 17 Güç şalteri durum sensörü (BSS)
- 18 Aşırı akım açtırıcısı (ETU)
- 19 Resetleme bobini
- 20 Güç şalteri veri adaptörü (BDA)
- 21 Dört basamaklı LCD-Modülü
- 22 Toprak kaçacağı koruma modülü
- 23 Nominal işletme akım modülü
- 24 Ölçme fonksiyon modülü
- 25 SENTRON WL güç şalteri

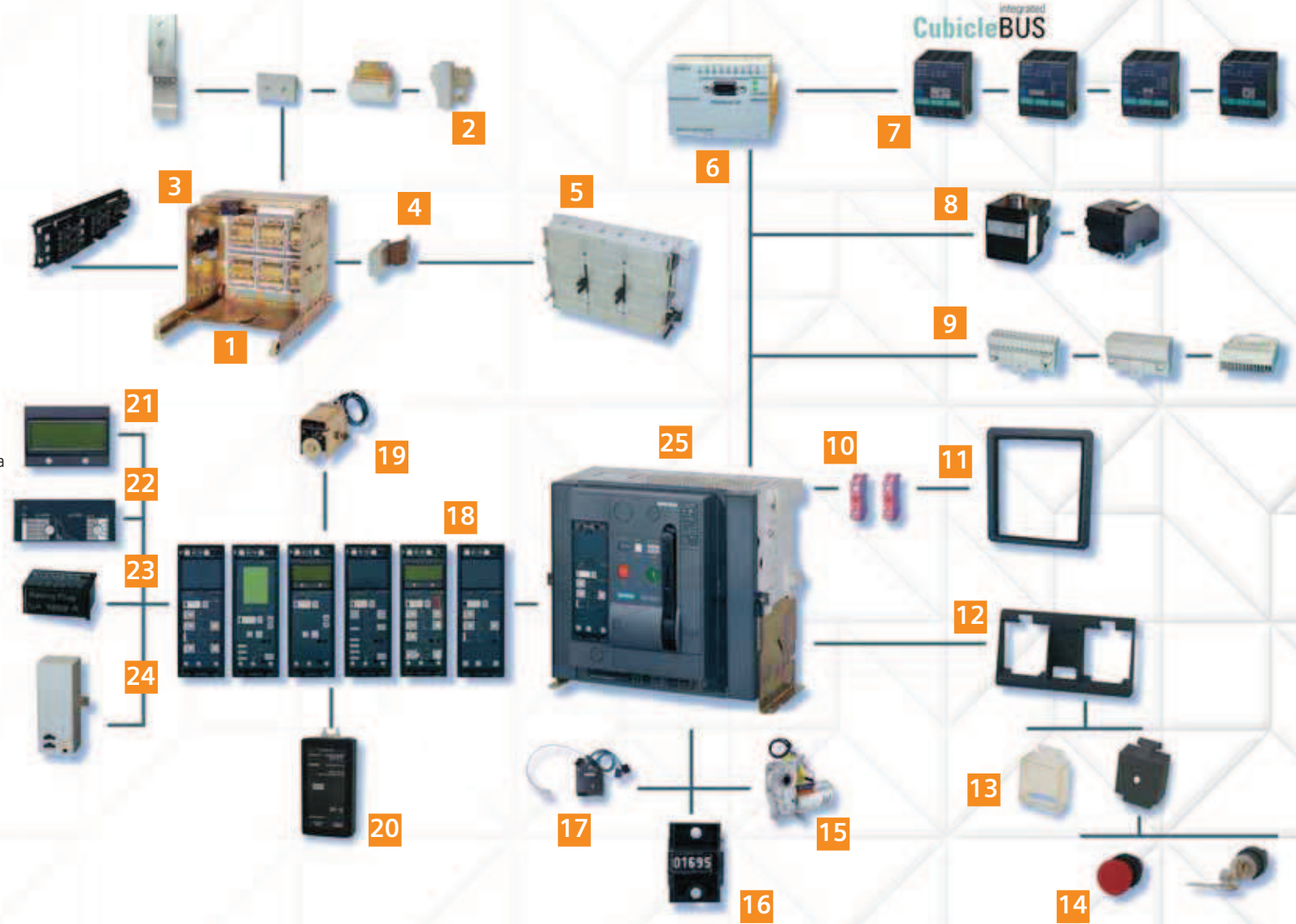



SENTRON WL 3 KUTUPLU AÇIK TİP OTOMATİK ŞALTERLER 6300 A'e KADAR

Nominal işletme kısa devre açma kapasitesi $I_{cs}=I_{cu}$
 Nominal işletme gerilimi AC 690 V (Seçime bağlı 1000 V)
 Sabit ve çekmeceli tipte 3 ve 4 kutuplu olarak
 Nominal işleme akımı 630 - 6300 A
 3 Boy ile 5 tip kısa devre kesme kapasitesinde
 (50,55,65,80,100 ve 150 kA)
 440 V AC'de 1600 A'e kadar 400 mm yapı genişliğinde
 55°C'ye kadar nominal akım ile yüklenebilme imkanı
 Modüler yapı
 Reset Butonu
 Kodlamalı kumanda fişi
 Ana kontak aşınma göstergesi
 Kapamaya hazır göstergesi ve kontağı (opsiyonel)
 Trip ihbar kontağı (opsiyonel)

Seçime bağlı trip üniteleri:

ETU15B: LI Koruma

L: $I_R = 0,5 \dots 1,0 \times I_n$

I : $t_i = 2 \dots 8 \times I_n$

ETU25B: LSI Koruma

L: $I_R = 0,4 \dots 1,0 \times I_n$

S: $I_d = 1,25 \dots 12 \times I_n$; $t_d = 0 \dots 400 \text{msn}$

I : $t_i = \geq 20 I_n$

Nominal işletme akım modülü sayesinde nominal akımı düşürme imkanı; açma nedenini sorma imkanı; elektronik açtırıcıyı üzerinden test imkanı; faz kaybı duyarlılığı.

ETU27B: LSING Koruma (Nötr koruması için akım trafosu ayrıca sipariş edilmelidir)

ETU25B ile aynı, ayrıca nötr akım koruması açıp kapatılabilir ve toprak kaçacağına karşı, akımların vektörel toplamı elde edilerek koruma

ETU45B: LSIN(G) Koruma (Nötr koruması için akım trafosu ayrıca sipariş edilmelidir)

ETU25B ile aynı, ayrıca açma sınıfını ayarlama imkanı; motor çıkışları için termik hafıza; nötr koruma ayarlanabilir ve açıp kapatılabilir; modüler kaçak akım koruma modülü (opsiyonel); haberleşme bağlantısı için ölçme fonksiyonu plus ve harici CubicleBUS modülleri ilave etme imkanı (opsiyonel); LCD ekran (opsiyonel)

Aşırı akım açtırıcı tiplerine genel bakış

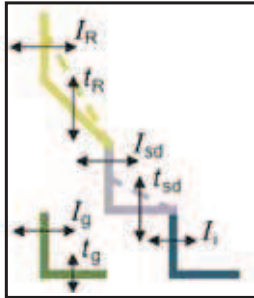

Tip		ETU15B	ETU25B	ETU27B	ETU45B	ETU76B
Aşırı akım koruması (L)		✓	✓	✓	✓	✓
Kısa süre gecikmeli kısa devre koruması (S)		--	✓	✓	✓	✓
Ani gecikmesiz kısa devre açtırıcısı (I)		✓	✓	✓	✓	✓
Nötr iletkeni koruması (N)		--	--	✓	✓	✓
Toprak kaçacağı koruması (G)		--	--	✓	☐	☐
ZSS		--	--	--	☐	☐
LCD (göstergeli) 4 satırlı		--	--	--	☐	--
LCD grafik ekranı		--	--	--	--	✓
Profibus DP üzerinden haberleşme		--	--	--	☐	☐
Ölçme fonksiyonları		--	--	--	☐	☐
Parametre dizisi switch ile değiştirilebilir		--	--	--	--	✓
Parametreler serbestçe programlanabilir		--	--	--	--	✓

✓ Standart

-- Mevcut değil

☐ Opsiyonel



SENTRON WL 3 KUTUPLU AÇIK TİP OTOMATİK ŞALTERLER 6300 A'e KADAR



3WL Sabit Tip Şalter

Boy	Maksimum Nominal Akım In max (A)	Nominal Akım ¹⁾ In (A)	kA Ics=Icu	3 kutuplu otomatik şalter yatay bara bağlantılı	Birim Fiyatı TL / Adet
Sabit montajlı tip 3 kutuplu şalterler					
I	630	630	55	3WL1106-2 -- 32	5.027,00
I	800	800	55	3WL1108-2 -- 32	5.269,00
I	1000	1000	55	3WL1110-2 -- 32	5.456,00
I	1250	1250	55	3WL1112-2 -- 32	6.369,00
I	1600	1600	55	3WL1116-2 -- 32	8.887,00
I	630	630	66	3WL1106-3 -- 32	5.275,00
I	800	800	66	3WL1108-3 -- 32	5.528,00
I	1000	1000	66	3WL1110-3 -- 32	5.720,00
I	1250	1250	66	3WL1112-3 -- 32	6.688,00
I	1600	1600	66	3WL1116-3 -- 32	9.328,00
II	2000	2000	66	3WL1220-2 -- 32	11.165,00
II	2500	2500	66	3WL1225-2 -- 32	13.822,00
II	3200	3200	66	3WL1232-2 -- 32	16.311,00
II	4000	4000	66	3WL1240-2 -- 31	22.197,00
II	800	800	80	3WL1208-3 -- 32	5.786,00
II	1000	1000	80	3WL1210-3 -- 32	6.155,00
II	1250	1250	80	3WL1212-3 -- 32	6.925,00
II	1600	1600	80	3WL1216-3 -- 32	9.994,00
II	2000	2000	80	3WL1220-3 -- 32	11.725,00
II	2500	2500	80	3WL1225-3 -- 32	14.295,00
II	3200	3200	80	3WL1232-3 -- 32	16.731,00
II	4000	4000	80	3WL1240-3 -- 31	22.374,00
II	800	800	100	3WL1208-4 -- 32	6.842,00
II	1000	1000	100	3WL1210-4 -- 32	7.084,00
II	1250	1250	100	3WL1212-4 -- 32	8.283,00
II	1600	1600	100	3WL1216-4 -- 32	11.539,00
II	2000	2000	100	3WL1220-4 -- 32	14.515,00
II	2500	2500	100	3WL1225-4 -- 32	17.974,00
II	3200	3200	100	3WL1232-4 -- 32	19.487,00
II	4000	4000	100	3WL1240-4 -- 31	24.257,00
III	4000	4000	100	3WL1340-4 -- 32	25.542,00
III	5000	5000	100	3WL1350-4 -- 32	39.798,00
III	6300	6300	100	3WL1363-4 -- 31	52.465,00

Elektronik aşırı akım açtırıcı üniteleri tipleri (ETU)

Toprak kaçacağı korumasız tip

ETU15B : LI Koruma fonksiyonlu²⁾

ETU25B : LSI Koruma fonksiyonlu

ETU45B : LSIN Koruma fonksiyonlu

ETU45B : LSIN Korumalı 4 satır LCD ekranlı

Toprak kaçacağı korumalı tip³⁾

ETU27B : LSING Koruma fonksiyonlu

ETU45B : LSING Koruma fonksiyonlu

ETU45B : LSING Korumalı 4 satır LCD ekranlı

Standart sipariş numarası ilavesi (montajlı sipariş numarası ilaveleri için lütfen 72. sayfaya bakınız.)

Ön kurma yaylı elle tahrik mekanik kapamalı 2N0 + 2NC yardımcı kontaklı

Sipariş No ilaveleri

İlave Fiyat

BB	0,00
CB	193,00
EB	633,00
FB	1.040,00

DG	1.172,00
EG	1.782,00
FG	2.228,00

1 A A 2 0.00

Kaçak akım korumalı şalter veya nötr iletkeni koruması için akım transformatörü

Boy I	3WL9111-0AA21-0AA0	561,00
Boy II	3WL9111-0AA22-0AA0	710,00
Boy III	3WL9111-0AA23-0AA0	847,00

Kaçak akım korumalı şalter veya nötr iletkeni koruması için akım transformatörü (Bakır Bara Bağlantı Parçasına Sahip)

Boy I	3WL9111-0AA31-0AA0	671,00
Boy II	3WL9111-0AA32-0AA0	853,00
Boy III	3WL9111-0AA33-0AA0	1.018,00

Dip Notlar :

1) Nominal akım, nominal akım modülü tarafından belirlenmektedir. Standart olarak birlikte verilen modül maksimum nominal akıma tekbül etmektedir. Daha küçük nominal akım modülü kullanılmak istenirse sayfa 76'den seçiniz.

2) 4000, 5000 ve 6300 A güç şalterleri ETU15B elektronik açtırma ünitesi ile sipariş edilemez.

3) Kaçak akım korması için nötr iletkeni akım transformatörü ayrıca sipariş edilmelidir.

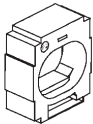

3WL9111-0AA2.-0AA0

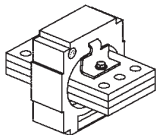

NSE0_00991a

3WL9111-0AA3.-0AA0



SENTRON WL 3 KUTUPLU AÇIK TİP OTOMATİK ŞALTERLER 6300 A'e KADAR

Boy	Maksimum Nominal Akım In max (A)	Nominal Akım ¹⁾ In (A)	kA Ics=Icu	3 kutuplu otomatik şalter yatay bara bağlantılı Sipariş No	Birim Fiyatı TL / Adet
-----	----------------------------------	-----------------------------------	------------	--	------------------------

Çekmeceli tip 3 kutuplu şalterler (çekmece dahil)



3WL Çekmeceli Tip Şalter

I	630	630	55	3WL1106-2--36	----	6.024,00
I	800	800	55	3WL1108-2--36	----	6.314,00
I	1000	1000	55	3WL1110-2--36	----	6.534,00
I	1250	1250	55	3WL1112-2--36	----	7.464,00
I	1600	1600	55	3WL1116-2--36	----	10.665,00
I	630	630	66	3WL1106-3--36	----	6.331,00
I	800	800	66	3WL1108-3--36	----	6.644,00
I	1000	1000	66	3WL1110-3--36	----	6.870,00
I	1250	1250	66	3WL1112-3--36	----	7.843,00
I	1600	1600	66	3WL1116-3--36	----	11.193,00
II	2000	2000	66	3WL1220-2--36	----	13.404,00
II	2500	2500	66	3WL1225-2--36	----	16.786,00
II	3200	3200	66	3WL1232-2--36	----	19.575,00
II	4000	4000	66	3WL1240-2--37	----	26.637,00
II	800	800	80	3WL1208-3--36	----	7.733,00
II	1000	1000	80	3WL1210-3--36	----	8.069,00
II	1250	1250	80	3WL1212-3--36	----	8.866,00
II	1600	1600	80	3WL1216-3--36	----	11.935,00
II	2000	2000	80	3WL1220-3--36	----	14.078,00
II	2500	2500	80	3WL1225-3--36	----	17.642,00
II	3200	3200	80	3WL1232-3--36	----	20.350,00
II	4000	4000	80	3WL1240-3--37	----	26.849,00
II	800	800	100	3WL1208-4--36	----	8.217,00
II	1000	1000	100	3WL1210-4--36	----	8.498,00
II	1250	1250	100	3WL1212-4--36	----	9.697,00
II	1600	1600	100	3WL1216-4--36	----	13.866,00
II	2000	2000	100	3WL1220-4--36	----	17.430,00
II	2500	2500	100	3WL1225-4--36	----	21.824,00
II	3200	3200	100	3WL1232-4--36	----	25.201,00
II	4000	4000	100	3WL1240-4--37	----	29.108,00
III	4000	4000	100	3WL1340-4--36	----	30.650,00
III	5000	5000	100	3WL1350-4--36	----	47.639,00
III	6300	6300	100	3WL1363-4--37	----	62.948,00

Elektronik aşırı akım açtırıcı üniteleri tipleri (ETU)

Toprak kaçağı korumasız tip

	Sipariş No	İlaveleri	İlave Fiyat
ETU15B : LI Koruma fonksiyonlu ²⁾	BB		0,00
ETU25B : LSI Koruma fonksiyonlu	CB		193,00
ETU45B : LSIN Koruma fonksiyonlu	EB		633,00
ETU45B : LSIN Korumalı 4 satır LCD ekranlı	FB		1.040,00

Toprak kaçağı korumalı tip³⁾

ETU27B : LSING Koruma fonksiyonlu	DG		1.172,00
ETU45B : LSING Koruma fonksiyonlu	EG		1.782,00
ETU45B : LSING Korumalı 4 satır LCD ekranlı	FG		2.228,00

Standart sipariş numarası ilavesi (montajlı sipariş numarası ilaveleri için lütfen 72. sayfaya bakınız.)

Ön kurma yaylı elle tahrik mekanik kapamalı 2NO + 2NC yardımcı kontaklı

1 A A 2 0.00

(¹⁾ (²) (³) Dipnotlar için lütfen sy. 70'e bakınız.



SETRON WL AÇIK TİP OTOMATİK ŞALTERLER 6300 A'e KADAR

Sabit ve Çekmeceli Tip Sipariş No. ilaveleri

Şalter kodunun ilk 12 basamağını Sayfa 68 ve 69'dan seçiniz		Sipariş No. İlavesi 3WL 1... - □ □ □ □				Birim ¹⁾²⁾ Fiyatı TL / Adet
Tahrik	Ön kurma yaylı elle tahrik Mekanik kapamalı		1			0,00
	Ön kurma yaylı elle tahrik (Mekanik ve elekt. kapama)	110V AC/110V DC	2			303,00
		230V AC/220V DC	3			303,00
	Motor tahrikli (Mekanik ve elekt. kapama)	208-240 V AC/220-250V DC	4			1.734,00
	Motor - kapama bobini	110-127 V AC/110-125V DC	5			1.734,00
		24V DC	6			1.734,00
1. Yard. Röle	Açtırma Rölesi "F" F1 sürekli enerji altında tutulabilme özelliği sayesinde, şalter kapamaya karşı kilitlenebilir	yok		A		0,00
		24V DC		B		303,00
		30V DC		C		303,00
		48V DC		D		303,00
		60V DC		E		303,00
		110V AC/110V DC		F		303,00
		230V AC/220V DC		G		303,00
2. Yard. Röle	Açtırma Rölesi "F" F2 sürekli enerji altında tutulabilme özelliği sayesinde, şalter kapamaya karşı kilitlenebilir	yok		A		0,00
		24V DC		B		303,00
		30V DC		C		303,00
		48V DC		D		303,00
		60V DC		E		303,00
		110V AC/110V DC		F		303,00
		230V AC/220V DC		G		303,00
	Düşük Gerilim Rölesi "r" F3 0 ya da 200 ms gecikmeye ayarlanabilir	24V DC		J		484,00
		30V DC		K		484,00
		48V DC		L		484,00
	60V DC		U		484,00	
	110-127V AC/110-125V DC		M		484,00	
	208-240V AC/220-250V DC		N		484,00	
	380-415V AC		P		484,00	
	48V DC		Q		880,00	
	110-127V AC/110-125V DC		R		880,00	
	208-240V AC/220-250V DC		S		880,00	
	380-415V AC		T		880,00	
Yard. Kontaklar	1. Yardımcı kontak bloğu	2NO + 2 NC		2		0,00
	2. Yardımcı kontak bloğu	4NO + 4 NC		4		352,00
		6NO + 2 NC		7		352,00
		5NO + 3 NC		8		352,00



Motor Tahrik Mekanizması



Açtırma Rölesi



Düşük Gerilim Bobini

¹⁾ İstenen aksesuarların fiyatları standart şalter fiyatına (S.70-71) ilave edilmelidir.

²⁾ Çekmeceli şalterlerde kumanda fişi adedi kadar çekmeceli şalter için kumanda devresi prizi fiyatı (3WL9111-OAB08-OAA0) fiyata ilave edilmelidir. Gerekli kumanda devresi prizi adedi için bkz. Sayfa 73.

Sipariş Ederken veya Sonradan İlave Edilebilen Aksesuarlar

Açıklamalar	Sipariş Numarası	Birim Fiyatı TL / Adet	
Motor Mekanizması (kumanda fişi, prizi ve kapama bobini hariç)	208-240V AC/220-250V DC 110-127V AC/110-125V DC	3WL9111-OAF04-OAA0** 3WL9111-OAF03-OAA0**	1.260,00 1.260,00
Kapama veya Açtırma Bobini	230V AC/220V DC 110V AC/110V DC	3WL9111-OAD06-OAA0* 3WL9111-OAD05-OAA0*	303,00 303,00
Düşük Gerilim Bobini Ani/0,2sn gecikmeli tip	208-240V AC/220-250V DC 380-415V AC	3WL9111-OAE05-OAA0** 3WL9111-OAE06-OAA0**	484,00 484,00
Düşük Gerilim Bobini 0,2sn-3.2sn gecikmeli tip	208-240V AC/220-250V DC 380-415V AC	3WL9111-OAE13-OAA0** 3WL9111-OAE14-OAA0**	880,00 880,00
Elektrikli ON Butonu		3WL9111-OAJ02-OAA0***	138,00
İlave Yardımcı Kontakt (2NO+2NC)		3WL9111-OAG01-OAA0**	352,00
Sabit ve çekmeceli şalter için kumanda devresi priz (X5, X7, X8)		3WL9111-OAB01-OAA0	94,00
Sabit ve çekmeceli şalter için kumanda devresi fişi (X5, X7, X8)		3WL9111-OAB03-OAA0	77,00
Sabit tip şalterin kumanda devresi fişi için kodlama (X5, X7, X8)		3WL9111-OAB07-OAA0	94,00
Çekmeceli şalter için kumanda devresi ara soketi		3WL9111-OAB08-OAA0	116,00
Çekmeceli şalter için kumanda fişi ve ara soketi tek parça olarak		3WL9111-OAB18-OAA0	198,00
Kapamaya hazır kontak		3WL9111-OAH01-OAA0*	187,00
Trip ihbar kontak		3WL9111-OAH14-OAA0***	116,00
Yay kuruldu konağı		3WL9111-OAH08-OAA0***	138,00
Açma kapama sayıcısı		3WL9111-OAH07-OAA0	358,00
Kapı oyma çerçevesi		3WL9111-OAP01-OAA0	248,00

* X6 kumanda devresi fişi ve prizi şalterde standart olarak mevcuttur. F1 açtırma bobini, Y1 kapama bobini ve S20 kapamaya hazır kontak için ilave kumanda devresi fişi ve prizi sipariş edilmesine gerek yoktur. (Bknz. şalter bağlantı şeması: sayfa 136).

** Motor, F3 düşük gerilim bobini, F2 açtırma bobini ve ilave yardımcı kontak için X5 kumanda devresi fişi ve prizi ayrıca sipariş edilmelidir.

*** S24 trip ihbar konağı, S10 elektrikli on butonu ve S21 yay kuruldu konağı için X7 kumanda devresi fişi ve prizi gerekmektedir.



3WL9111-OAB03-OAA0



3WL9111-OAB08-OAA0



SENTRON WL AÇIK TİP OTOMATİK ŞALTERLER 6300 A'e KADAR

Gerekli olan kumanda devresi fişi ve prizi sayısının belirlenmesi

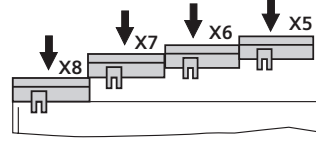

Kumanda devresi fişi ve prizi sayısını etkileyen faktörler:

- Tahrik türü
- Elektronik aşırı akım açtırıcısının gerilim trafolu olup olmayışı
- Yardımcı açtırıcı türü ve sayısı
- Haberleşme bağlantısı COM15

	Kumanda soketi sayısı	Soket
a İlk kumanda devresi prizi X6 her zaman gereklidir.	1	X6
b Tahrik türü		
b1 Ön kurma yaylı mekanik elle tahrik mekanik kapama	0	
b2 Ön kurma yaylı mekanik elle tahrik mekanik ve elektrikli kapama	0	X6
b3 Yay kurmalı motor tahrikli mekanik ve elektrikli kapama	+1	X5
c Aşırı akım açtırıcısı tipi		
c1 ETU15B, ETU25B, ETU27B aşırı akım açtırıcısı	0	
c2 ETU45B, ETU55B, ETU76B (dahili CubicleBUS)	+1	X8
N-iletkeninde aşırı akım koruması ve toprak kaçağı koruması için haric akım trafosu bağlantısı		
c3 N-iletkenine bağlı akım trafosu (c2 seçilmediyse 3 kutuplu şalterlerde gereklidir)	+1	X8
c4 Transformatörün yıldız noktasına bağlı akım trafosu (c2 veya c3 seçilmediyse gereklidir)	+1	X8
d Yardımcı açtırıcı		
d1 1. yardımcı açtırıcılı/sız (F1 açtırma bobini)	0	X6
d2 2. yardımcı açtırıcılı (F2 açtırma bobini, F3 düş. gerilim bob., F4 gecikmeli düş. ger. bob.)	+1	X5
e Yardımcı kontak bloğu		
e1 1. yardımcı kontak bloğu 2NO + 2NC	0	X6
e2 1. ve 2. yard. kont.bloğu 4NO+4NC (b3 veya d2 seçilmediyse gereklidir)	+1	X5
f Haberleşme modülü		
f1 COM15 haberleşme modülü olmaksızın	0	
f2 COM15 haberleşme modülü ile	+1	X7
X7 kumanda devresi soketi tamamiyle işgal edilmekte olduğundan aşağıdaki opsiyonlar bu sebeple mümkün değildir:		
• Trip ihbar kontağı S24		
• Yay kuruldu bilgisi S21		
• Elektrikli ON butonu S10		
• 1. ve 2. yardımcı açtırıcı üzerindeki ihbar kontağı S22 + S23		
g Opsiyonel ihbar fonksiyonları / aksesuar		
g1 Trip ihbar kontağı S24 (sadece f2 seçilmediyse mümkündür)	+1	X7
g2 Yay kuruldu kontağı S21 (sadece f2 seçilmediyse mümkündür, g1 seçilmediyse gereklidir)	+1	X7
g3 Elektr. ON but. S10 sadece f2 seçilmediyse mümkündür, g1 veya g2 seçilmediyse gereklidir	+1	X7
g4 1. yardımcı açtırıcı üzerindeki ihbar kontağı S22 (sadece f2 seçilmediyse mümkündür, g1, g2 veya g3 seçilmediyse gereklidir)	+1	X7
g5 2. yardımcı açtırıcı üzerindeki ihbar kontağı S23 (sadece f2 seçilmediyse mümkündür, g1, g2, g3 veya g4 seçilmediyse gereklidir)	+1	X7
g6 Kapamaya hazır kontak S20	0	X6
g7 Motoru devreden çıkarma şalteri S12 (sadece motor tahriği seçildiğinde mümkündür)	0	X5
g8 Uzaktan resetleme bobini F7 (c2 seçilmediyse gereklidir)	+1	X8
h Kumanda devresi soketi toplam sayısı		(maks. 4)

Not : 3WL Şalter bağlantı şeması için Sayfa 136'a bakınız.



SENTRON WL AÇIK TİP OTOMATİK ŞALTERLER 6300 A'e KADAR

Sabit ve Çekmeceli Tip Şalterler İçin Z Opsiyonları

Şalter sipariş tam kodu sonuna "-Z" eklendikten sonra ilgili kısa kodlar sıralanmalıdır.

Açıklamalar	Kısa Kod	"-Z" li sipariş kodları 1 2 3 4 5 6 7 8 9 10 11 12 13 14 15 16 3 WL - Z ve ilave kısa kod(lar) □□□ + . . . + . . . "opsiyonları bildiren işaret" - Z	İlave Fiyat TL
5 Basamaklı açma kapama sayıcısı ¹⁾	C 0 1	□□□	358,00
Elektriki ON butonu ²⁾ Sadece kapama bobinli şalterle mümkündür	C 1 1	□□□	138,00
Kapamaya hazır kontak (S20) 1 NO kontak	C 2 2	□□□	187,00
Trip ihbar kontağı ²⁾ 1 enversör kontak	K 0 7	□□□	286,00
(BSS = Breaker Status Sensor) Şalter Veri Sensörü	F 0 1	□□□	682,00
PROFIBUS Haberleşme bağlantısı + BSS modülü ³⁾	F 0 2	□□□	2.228,00
Ölçme fonksiyonlu Plus (PROFIBUS Haberleşme bağlantısı hariç ⁴⁾	F 0 5	□□□	2.321,00
Kapı oyma çerçevesi	T 4 0	□□□	248,00
Karşılıklı mekanik kilitleme modülü (2 m bowden kablolu kilitleme modülü)			
Sabit tip şalter	S 5 5	□□□	737,00
Çekmece dahil çekmeceli şalter için	R 5 5	□□□	886,00
Şalter çekmecesi için	R 5 6	□□□	765,00
Çekmece hariç çekmeceli şalter için	R 5 7	□□□	121,00
Çekmeceli şalter için konum ihbar kontağı	R 1 5	□□□	264,00
Çekmeceli şalter için kızak perdesi (Shutter) asma kilit takılabilir	R 2 1	□□□	Boy I 479,00 Boy II 572,00 Boy III 924,00
EMV-Filtresi Doğru akım darbe gürültülerinin sönmülmesi için filtre (örn. frekans doğrultucuları içeren IT-Şebekelerinde oluşan gürültüler).	F 3 1	□□□	1.276,00
Yay kuruldu kontağı ³⁾ 1 NO kontak	C 2 0	□□□	138,00

¹⁾ Sadece motor tahrik mekanizmalı şalterlerde mümkündür.²⁾ "PROFIBUS-Haberleşmeli şalterlerde" yani Z-F02 opsiyonu ile mümkün değildir.³⁾ Şalter çekmecesi ve çekmeceli şalterin ayrı ayrı sipariş edilmesi durumunda Z-F02 opsiyonunun sadece çekmeceli şalterde bildirilmesi gerekir.⁴⁾ Ölçme fonksiyonu PLUS'ın bağlantısı için harici gerilim transformatörlerine ihtiyaç vardır.



SETRON WL AÇIK TİP OTOMATİK ŞALTERLER 6300 A'e KADAR

Sipariş Ederken veya Sonradan İlave Edilebilen Aksesuarlar

Açıklamalar	Sipariş Numarası	Birim Fiyatı TL / Adet
-------------	------------------	------------------------

3 Kutuplu 3WL açık tip şalter için çekmece ve çekmeceli şalter dönüştürme seti

Çekmece 1000 A	Boy I	3WL9211-1AC00-0AA1	1.832,00
Çekmece 1600 A	Boy I	3WL9211-2AC00-0AA1	2.261,00
Çekmece 2000 A	Boy II	3WL9212-3AC00-0AA1	2.635,00
Çekmece 2500 A	Boy II	3WL9212-4AC00-0AA1	3.355,00
Çekmece 3200 A	Boy II	3WL9212-5AC00-0AA1	5.225,00
Çekmece 4000 A	Boy II	3WL9212-6AD00-0AA1	5.976,00
Çekmece 4000 A	Boy III	3WL9213-6AC00-0AA1	6.523,00
Çekmece 5000 A	Boy III	3WL9213-7AC00-0AA1	8.470,00
Çekmece 6300 A	Boy III	3WL9213-8AD00-0AA1	10.637,00
Çekmeceli şalter'e dönüştürme seti	Boy I	3WL9111-0BC11-0AA0	666,00
Çekmeceli şalter'e dönüştürme seti	Boy II	3WL9111-0BC12-0AA0	880,00
Çekmeceli şalter'e dönüştürme seti	Boy III	3WL9111-0BC13-0AA0	1.320,00

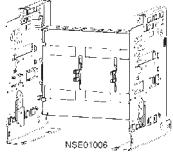

3WL9111-0AP0-0AA0

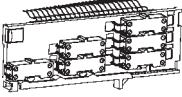

3WL9111-0AH12-0AA0

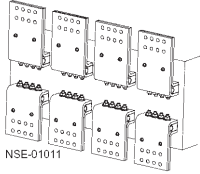

3WL9111-0AL...-0AA0

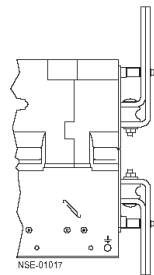

3WL9111-0AN41-0AA0

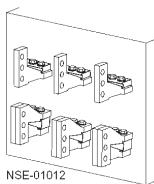

Düsey Bara Bağlantı Parçaları

3WL çekmeceli şalter için konum ihbar kontağı

1. Blok (3 mikro şalter)	3WL9111-0AH11-0AA0	264,00
2. Blok (6 mikro şalter)	3WL9111-0AH12-0AA0	457,00

3WL çekmeceli şalter için kızak perdesi (Shutter), asma kilit takılabilir.

3 kutuplu şalter için

Boy I	3WL9111-0AP04-0AA0	479,00
Boy II	3WL9111-0AP06-0AA0	572,00
Boy III	3WL9111-0AP07-0AA0	924,00

Önden Bara Bağlantı Parçası (sabit tip şalter için)

DIN 43673'e göre (çift delikli üst kısım)

Boy I, 1000 A'e kadar	(1 Adet)	3WL9111-0AL07-0AA0	95,00
Boy I, 1250 A ile 1600 A arası	(1 Adet)	3WL9111-0AL08-0AA0	95,00
Boy II, 2000 A'e kadar	(1 Adet)	3WL9111-0AL11-0AA0	121,00
Boy II, 2500 A'e kadar	(1 Adet)	3WL9111-0AL12-0AA0	132,00
Boy II, 3200 A'e kadar	(1 Adet)	3WL9111-0AL13-0AA0	176,00
Boy III, 4000 A'e kadar	(1 Adet)	3WL9111-0AL14-0AA0	358,00

DIN 43673'e göre (çift delikli alt kısım)

Boy I, 1000 A'e kadar	(1 Adet)	3WL9111-0AL57-0AA0	95,00
Boy I, 1250 A ile 1600 A arası	(1 Adet)	3WL9111-0AL58-0AA0	95,00
Boy II, 2000 A'e kadar	(1 Adet)	3WL9111-0AL61-0AA0	121,00
Boy II, 2500 A'e kadar	(1 Adet)	3WL9111-0AL62-0AA0	132,00
Boy II, 3200 A'e kadar	(1 Adet)	3WL9111-0AL63-0AA0	176,00
Boy III, 4000 A'e kadar	(1 Adet)	3WL9111-0AL64-0AA0	358,00

Önden Bara Bağlantı Parçası (çekmeceli tip şalter için)

DIN 43673'e göre (çift delikli alt veya üst kısım)

Boy I, 1000 A'e kadar	(1 Adet)	3WL9111-0AN07-0AA0	95,00
Boy I, 1250 A ile 1600 A arası	(1 Adet)	3WL9111-0AN08-0AA0	95,00
Boy II, 2000 A'e kadar	(1 Adet)	3WL9111-0AN11-0AA0	121,00
Boy II, 2500 A'e kadar	(1 Adet)	3WL9111-0AN12-0AA0	132,00
Boy II, 3200 A'e kadar	(1 Adet)	3WL9111-0AN13-0AA0	176,00
Boy III, 4000 A'e kadar	(1 Adet)	3WL9111-0AN14-0AA0	358,00

Önden Bara Bağlantı Parçası İçin Destek Parçası (çekmeceli tip şalter için)

3 kutuplu şalter için

Boy I	(1 takım = 3 Adet)	3WL9111-0AN41-0AA0	248,00
Boy II	(1 takım = 3 Adet)	3WL9111-0AN42-0AA0	341,00
Boy III	(1 takım = 3 Adet)	3WL9111-0AN43-0AA0	440,00

Düsey Bara Bağlantı Parçası

Boy I	(1 Adet)	3WL9111-0AM01-0AA0	66,00
Boy II	(1 Adet)	3WL9111-0AM02-0AA0	149,00
Boy III	(1 Adet)	3WL9111-0AM03-0AA0	330,00

- 1) Boy I Düsey bara bağlantısından 1000 A'e kadar 1 adet, 1000 ile 1600 A arasında 2 adet 3WL9111-0AM01-0AA0 gereklidir.
2) Boy II Düsey bara bağlantısından 2500 A'e kadar 1 adet, 2500 ile 3200 A arasında 2 adet 3WL9111-0AM02-0AA0 gereklidir.

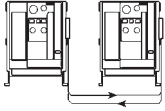

3WL9111-0BB21-0AA0



3WL9111-0AT45-0AA0

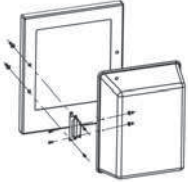

3WL9111-0AP02-0AA0

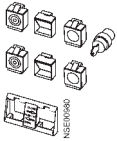

3WL9111-0BA21-0AA0



3WX3666-7JA00



3WL9111-0AA64-0AA0

SENTRON WL AÇIK TİP OTOMATİK ŞALTERLER 6300 A'e KADAR

Sipariş Ederken veya Sonradan İlave Edilebilen Aksesuarlar

Açıklamalar	Adet	Sipariş No.	Birim Fiyatı TL / Adet
-------------	------	-------------	------------------------

Mekanik Kilitleme Modülleri (Her şalter için bir adet gereklidir.)

Mekanik kilitleme modülü (sabit tip şalter için)	(1)	3 WL9111-0BB21-0AA0 ^{1) 2)}	737,00
Mekanik kilitleme modülü (çekmeceli tip şalter için)	(1)	3 WL9111-0BB24-0AA0 ^{1) 2)}	886,00
Mekanik kilitleme için ilave bowden kablosu (2 metre)	(1)	3 WL9111-0BB45-0AA0 ²⁾	143,00
Boy III çekmeceli şalter için adaptör parçası	(1)	3 WL9111-0BB30-0AA0	95,00

¹⁾ 2m bowden kablosu dahil

²⁾ 3 şalteri birbirine kilitlemek için her şalter için birer adet ilave bowden kablosu ayrıca sipariş edilmelidir.

3WL elektronik trip üniteleri için mühürlenebilir kapak

ETU15B, ETU25B, ETU27B ve ETU 45 için	3WL9111-0AT45-0AA0	55,00
---------------------------------------	--------------------	-------

3WL koruma kapağı (IP55)

Kapı oyma çerçevesi ile birlikte kullanılmaz, kapak çıkarılabilir ve her iki yandan açılabilir	3WL9111-0AP02-0AA0	594,00
--	--------------------	--------

Mekanik ON/OFF Butonunu Asma Kilit ile Kilitleme Tertibatı

Asma kilit takmak için 2 adet şeffaf kapak ⁽¹⁾ , tornavida ile tahrik için 6.35 mm delikli 2 adet kapak	Emniyet kilitsiz	3WL9111-0BA21-0AA0	264,00
35B emniyet kilidi için 2 adet taşıyıcı	CES marka kilitli	3WL9111-0BA22-0AA0	407,00
	İKON marka kilitli	3WL9111-0BA24-0AA0	451,00

¹⁾ Asma kilit müşteri tarafından temin edilmelidir.

Şebeke-Generatör Otomatik Transfer Panosu

Şebeke ve generatör şalterinin, şebeke enerjisinin kesilip geri gelmesine göre otomatik olarak devreye alınıp, çıkarılmasını sağlar. Zaman röleleri, seçme şalteri, durum göstergelere lambaları ile birlikte. TS 3367, IEC 439 normlarına uygun, CE	3WX3666-7JA00 ^{*)}	2.024,00
--	-----------------------------	----------

^{*)} Kumanda gerilimi 220 V AC dir.

3WL Şalterlerinin Şebeke Generatör Otomatik Transfer Panosuyla Kullanımı için Gerekli Malzemeler

Motor mekanizması 220-240VAC/220-250VDC	(1)	3WL9111-0AF04-0AA0	1.260,00
Açtırma Bobini 220-240VAC/220-250VDC	(1)	3WL9111-0AD06-0AA0	303,00
Kapama Bobini 220-240VAC/220-250VDC	(1)	3WL9111-0AD06-0AA0	303,00
Kapamaya Hazır Kontak	(1)	3WL9111-0AH01-0AA0	187,00
Trip İhbar Kontak	(1)	3WL9111-0AH14-0AA0	116,00
Kumanda Prizi (X5 ve X7 için)	(2)	3WL9111-0AB01-0AA0	94,00
Kumanda Fişi (X5 ve X7 için)	(2)	3WL9111-0AB03-0AA0	77,00
Kumanda Devresi Fişi için kodlama (sabit tip şalter için)	(2)	3WL9111-0AB07-0AA0	94,00

Not: Seçilmiş olan her bir şaltere ilave edilecek toplam fiyat:

2.699,00

Nominal işletme akım modülü*

Nominal işletme akım modülü sayesinde nominal akımı düşürme imkanı

	Nominal akım In (A)		
Boy I ve II için	250	3 WL9111-0AA51-0AA0	369,00
	315	3 WL9111-0AA52-0AA0	369,00
	400	3 WL9111-0AA53-0AA0	369,00
	500	3 WL9111-0AA54-0AA0	369,00
	630	3 WL9111-0AA55-0AA0	369,00
	800	3 WL9111-0AA56-0AA0	369,00
Boy I, II ve III için	1000	3 WL9111-0AA57-0AA0	369,00
	1250	3 WL9111-0AA58-0AA0	369,00
	1600	3 WL9111-0AA61-0AA0	369,00
	2000	3 WL9111-0AA62-0AA0	369,00
Boy II ve III için	2500	3 WL9111-0AA63-0AA0	369,00
	3200	3 WL9111-0AA64-0AA0	369,00
	4000	3 WL9111-0AA65-0AA0	369,00
Boy III için	5000	3 WL9111-0AA66-0AA0	369,00
	6300	3 WL9111-0AA67-0AA0	369,00

* ETU 25 ve üzeri şalterlerde kullanılabilir. Şalter seçimi için sayfa 70 ve 71'a bakınız.

3 WL Güç şalterleriyle birlikte verilen modül maksimum nominal akıma tekbül etmektedir.



SENTRON WL AÇIK TİP ŞALTER HABERLEŞME SEÇENEKLERİ

Malzeme Cinsi	Sipariş No.	Birim Fiyatı TL / Adet	Adet / Kutu
---------------	-------------	------------------------	-------------

CubicleBUS Modülleri¹⁾

Döner kodlama anahtarlı dijital çıkış modülü, röle çıkışlı	3WL9 111-0AT26-0AA0	725,00	1
Dijital çıkış modülü, ayarlanabilen, röle çıkışlı	3WL9 111-0AT20-0AA0	859,00	1
Dijital giriş modülü	3WL9 111-0AT27-0AA0	679,00	1
Analog çıkış modülü	3WL9 111-0AT23-0AA0	679,00	1
ZSI (Zone Selective Interlocking) Selektif koruma modülü	3WL9 111-0AT21-0AA0	505,00	1

Parametreleme Kumanda ve İzleme Cihazları

Güç şalteri veri adaptörü (BDA)	3WL9 111-0AT28-0AA0	3.229,00	1
---------------------------------	---------------------	----------	---

Local interface vasıtasıyla, SENTRON güç şalterinin kalibrasyonu, işletilmesi, izlenmesi ve teşhis edilmesi; Breaker Data Adaptörü ve SENTRON güç şalterine bağlantı kablosu teslimat çerçevesindedir. Programlama cihazı (örneğin; dizüstü bilgisayar) Internet Explorer üzerinden JAVA2 VM 1.4.0-01 uygulamasıyla çalıştırılabilir.

BDA Plus	3WL9 111-0AT33-0AA0	4.079,00	1
----------	---------------------	----------	---

BDA'ya benzerdir fakat Ethernet/Intranet/Internet bağlantısı için ek Ethernet arabirimine sahiptir.

BDA ve BDA Plus 3VL Şalter Bağlantı Kablosu	3WL9 111-0BC20-0AA0	76,00	1
---	---------------------	-------	---

BDA ve BDA Plus'u LCD ETU trip ünitesine sahip SENTRON VL güç şalterine bağlamak için, kablo uzunluğu 1 m'dir.

BDA Plus 3WL Şalter Bağlantı Kablosu	3WL9 111-0BC21-0AA0	64,00	1
--------------------------------------	---------------------	-------	---

BDA Plus'u devre kesici SENTRON WL şalterinin x8 konnektörüne bağlayan bağlantı kablosudur. COM 15 veya harici CubicleBus modülleri kullanılmadığında gereklidir, uzunluğu 2 m'dir.

Switch ES Power Parametreleme Yazılımı	3ZS2 311-0CC10-0YAO	2.673,00	1
--	---------------------	----------	---

Profibus DP üzerinden SENTRON güç şalteri kalibrasyonu, işletilmesi, izlenmesi ve teşhis edilmesi; Windows 95, Windows 98, Windows NT, Windows 2000 ve Windows XP Professional altında çalışır, CP5613 gibi ek PROFIBUS kartı gerektirir.

Haberleşme Aksesuarı

CubicleBUS Modülleri için kullanıma hazır bağlantı kabloları

COM 15'li SENTRON WL bağlantısı için 0,2 m	3WL9 111-0BC04-0AA0	23,00	1
COM 15'li SENTRON WL bağlantısı için 1 m	3WL9 111-0BC02-0AA0	26,00	1
COM 15'li SENTRON WL bağlantısı için 2 m	3WL9 111-0BC03-0AA0	29,00	1
COM 15'siz SENTRON WL bağlantısı için 2 m	3WL9 111-0BC05-0AA0	32,00	1

Haberleşme Çözümleri için SENTRON EI Kitabı

SENTRON güç şalterlerinin haberleşme fonksiyonlarının detaylı açıklaması, yerleştirme, bağlama, devreye alma, BDA ve Switch ES Power ile ilgili açıklama.

Almanca	E20001-A210-P307	44,00	1
İngilizce	E20001-A210-P307-X-7600	44,00	1

<http://www.siemens.de/niederspannungs-schaltechnik/handbuecher> adresinden ücretsiz olarak ulaşabilirsiniz.

Gerilim Transformatörü

3-kutuplu	230 V / 100 V, CLASS 0.5	3WL9 111-0BB70-0AA0	858,00	1
Plus ölçme fonksiyonlu	380-440 V / 100 V, CLASS 0.5	3WL9 111-0BB68-0AA0	820,00	1
SENTRON WL için	500-690 V / 100 V, CLASS 0.5	3WL9 111-0BB64-0AA0	853,00	1

Donanım Eklenebilir ve Yedek Parçalar

Profibus ekleme kiti	3WL9 111-0AT12-0AA0	2.812,00	1
----------------------	---------------------	----------	---

Profibus iletim yenileme kiti; COM 15, BSS ve ETU45B ve ETU76B açma birimleri ile birlikte SENTRON güç şalteri kablolarını içerir.

COM 15 Profibus Modülü	3WL9 111-0AT15-0AA0	1.948,00	1
Şalter Durum Sensörü (BSS)	3WL9 111-0AT16-0AA0	866,00	1
Gerilim Transformatörsüz Plus Ölçme Fonksiyonu	3WL9 111-0AT03-0AA0	2.990,00	1

CubicleBUS modülleri ve ölçme fonksiyonları gibi tüm haberleşme bileşenleri, ETU45B, ETU55B ve ETU76B açtırma üniteleri ile kullanılır.

1) Her CubicleBUS modülü, bu modülleri birbirine bağlayan 0,2 m'lik kabloyla birlikte teslim edilmektedir. Güç şalterine bağlantı için daha uzun bir kablo gereklidir.



3WL9 111-0AT23-0AA0



3WL9 111-0BC2-0AA0



3WL9 111-0AT15-0AA0



3WL9 111-0AT16-0AA0

SENTRON 3NP1 TİPİ NH-BIÇAKLI SİGORTALI YÜK KESİCİLERİ

yeni

3NP1 tipi NH-Biçaklı
Sigortalı yük kesicileri

En önemli ürün özelliklerine genel bir bakış

- Baştan sona tüm boylar için blok klemens bağlantısı mevcuttur
- Yuvarlak iletken ve izoleli bara bağlantısı mümkün
- Baştan sona sigorta denetimi mümkün
- Eklenebilir busbar tutucular
- Busbar kalınlığının 5/10 mm olarak değiştirilmesi durumunda parça çıkartılmasına veya kırılmasına gerek yoktur.
- Dahili akım yollarına müdahale etmeden kablo çıkışı alt veya üst olarak ayarlanabilir.
- Değişik sistem şartlarına ve taban kaideli ve kadesiz olan busbar sistemlerine mükemmel uyum için örtü plakaları
- Arkadan bağlantı yapılmasında da dokunmaya karşı koruma
- Sigortaların kilitleme pimi sayesinde dokunmaksızın çıkartılma imkanı
- Tüm cihazların mühürlenmesi ve kilitlemesi mümkündür.

Tüm bileşen ve aksesuar parçalarına genel bakış

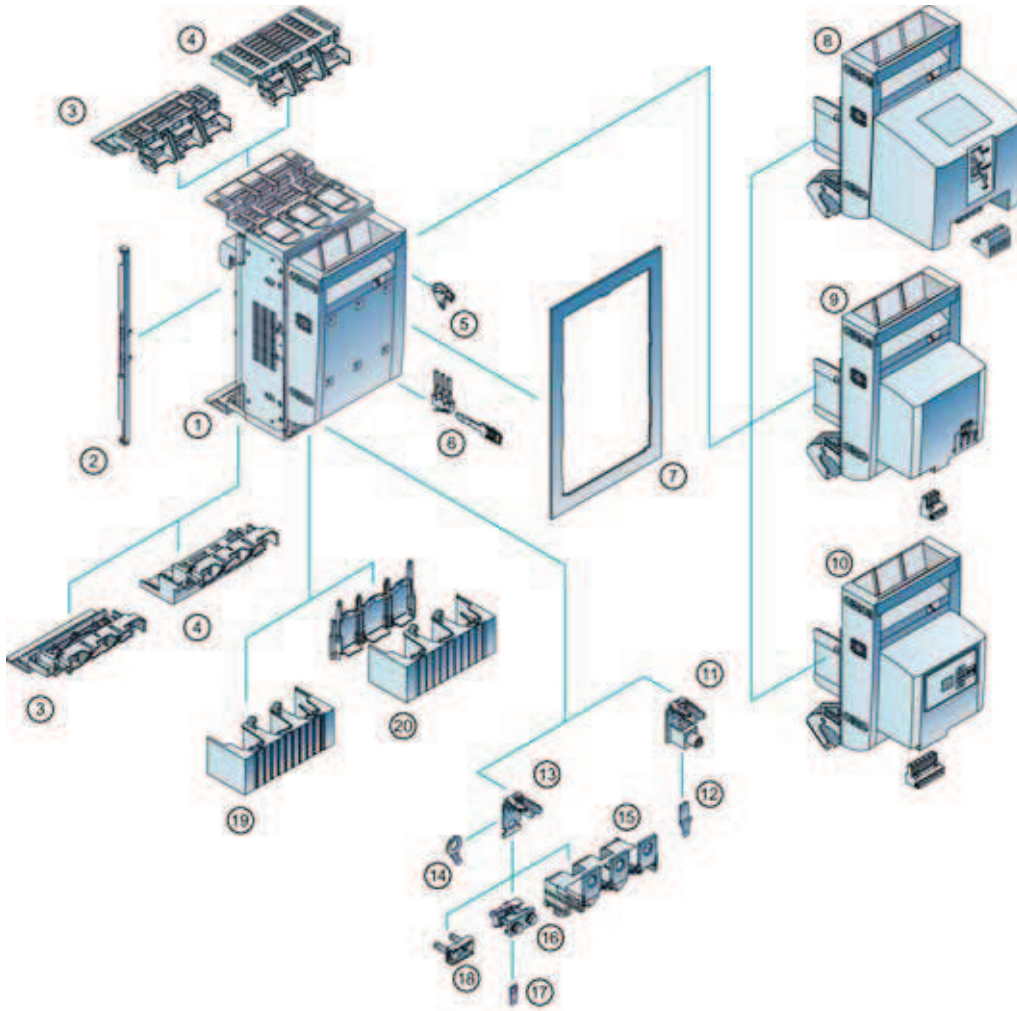

1. SENTRON 3NP1 sigortalı yük kesici
2. Örtü plakası kenar parçası
3. Siemens busbar sistemleri için dokunmaya karşı koruma
4. Rittal busbar sistemleri için dokunmaya karşı koruma
5. Kilitleme tertibatı
6. Yardımcı kontak ve tahrik parçası
7. Örtü plakası
8. Elektromekanik sigorta denetimli kol (MFM)
9. Elektronik sigorta denetimli kol (EFM 10)
10. Elektronik sigorta denetimli kol (EFM20/25)

11. Blok klemens
12. Blok klemens için yardımcı iletken bağlantısı
13. Yassı bağlantı
14. Yassı bara için yardımcı iletken bağlantısı
15. Derinleştirilmiş bağlantı elemanı
16. Prizma klemens
17. Prizma klemensi için yardımcı iletken bağlantısı
18. Çerçeve klemens
19. Kablo bağlantısı kapağı
20. Arkadan dokunmaya karşı korumalı kablo bağlantı kapağı

SENTRON NP TİPİ NH-BIÇAKLI SİGORTALI YÜK KESİCİLERİ

Anma Akımı (A)	Bağlantı Tipi	Boy	Sipariş No.	Sipariş No.	Birim Fiyatı TL / Adet	Adet / Kutu
----------------	---------------	-----	-------------	-------------	------------------------	-------------

Önden ve Dipten Tespitli Tip

Aynı zamanda 160 A'e kadar raya geçmeli
Alttan veya üstten bağlantı mümkün

160	Blok Klemensli bağlantı	000 ¹⁾	3NP4010-0CH01	3NP1123-1AC20	110,00	1
160	Yassı Bağlantı	00 ve 000*	3NP4070-OCA01	3NP1133-1AC10	123,00	1
160	Blok Klemens	00 ve 000*	3NP4070-0CH01	3NP1133-1AC20	152,00	1
250	Yassı Bağlantı	1 ve 0*	3NP4270-OCA01	3NP1143-1DA10	339,00	1
400	Yassı Bağlantı	2 ve 1*	3NP4370-OCA01	3NP1153-1DA10	426,00	1
630	Yassı Bağlantı	3 ve 2*	3NP4470-OCA01	3NP1163-1DA10	572,00	1

Bara Sistemlerine Takılabilen Tip

Bara ortası mesafe 60 mm

12 mm'den 30 mm'ye kadar bara enleri 5 ile 10 mm kalınlığında baralar için

160	Üstten Blok Klemensli bağlantı	000 ¹⁾	3NP4016-1CK01	3NP1123-1BC20	242,00	1
160	Alttan Blok Klemensli bağlantı	00 ve 000*	3NP4016-1CJ01	3NP1133-1BC20	242,00	1
160	Üstten Yassı bağlantı	00 ve 000*	3NP4076-1CE01	3NP1133-1BC10	209,00	1
160	Alttan Yassı bağlantı	00 ve 000*	3NP4076-1CF01	3NP1133-1BC10	209,00	1
160	Üstten Blok Klemensli bağlantı	00 ve 000*	3NP4076-1CK01	3NP1133-1BC20	238,00	1
160	Alttan Blok Klemensli bağlantı	00 ve 000*	3NP4076-1CJ01	3NP1133-1BC20	238,00	1
250	Üstten veya alttan yassı bağlantı	1 ve 0*	3NP4276-1CG01	3NP1143-1BC10	594,00	1
400	Üstten veya alttan yassı bağlantı	2 ve 1*	3NP4376-1CG01	3NP1153-1BC10	715,00	1
630	Üstten veya alttan yassı bağlantı	3 ve 2*	3NP4476-1CG01	3NP1163-1BC10	1.046,00	1

¹⁾ 125 ve 160 A sadece 21 mm genişliğe sahip 3NA3832-8 (125A) ve 3NA3836-8 (160 A) sigortalar ile mümkündür. Diğer NH-Bıçaklı sigorta buşonları sayfa 21'de mevcuttur.

* Bu kesicilerde; yeni tip, ilave ön yüzey bayrak göstergeli ve izole kapaklı, 3NA6 NH-Bıçaklı sigorta buşonları da kullanılabilir.

3NP 4 Tipi Yük Kesici Aksesuarları

21 mm Genişliğe Sahip NH-Bıçaklı Sigorta Buşonları

Boy: 000	125	3NA3832-8	3NA3832-8	39,00	1
Boy: 000	160	3NA3836-8	3NA3836-8	41,00	1

Yardımcı Kontak Elemanı

	NH000 için	3NY 3035	3NP1920-1FA00	28,00	1
Yardımcı Kontak 1C/O (Envensör)	NH00 için	3NY 3035	3NP1930-1FA00	28,00	1
	NH1-NH3 için	3NY 3035	3NP1940-1FA00	28,00	1

Yük Kesici Tipi	Yükseklik x Genişlik (mm)	Sipariş No.	Sipariş No.	Birim Fiyatı TL / Adet	Adet / Kutu
-----------------	---------------------------	-------------	-------------	------------------------	-------------

3NP 40 1'den 3NP 447'ye kadar Örtü Plakaları

3NP 40 1 için	215x130	3NY 1251	3NP1923-1DA00	12,00	1
3NP 40 7 blok klemensli bağlantılı tip için	215x130	3NY 7200	3NP1933-1DA00	18,00	1
3NP 40 7 yassı bağlantılı tip için	215x130	3NY 7201	3NP1933-1DA00	18,00	1
3NP 42 7 için	375x220	3NY 7220	3NP1943-1DA00	41,00	1
3NP 43 7 için	375x220	3NY 7230	3NP1953-1DA00	41,00	1
3NP 44 7 için	375x290	3NY 7240	3NP1963-1DA00	47,00	1



3NP4...



3NP1...



3NP4...



3NY3035



3NP1940-1FA00



3NY1251



3NP1923-1DA00

SENTRON 3K TİPİ SİGORTALI ve SİGORTASIZ YÜK AYRICILAR

Malzeme Cinsi	Anma Akımı (A)	Sipariş No.	Birim Fiyatı TL / Adet	Adet / Kutu
---------------	----------------	-------------	------------------------	-------------

3KL5 Sigortalı Yük Kesicileri

Yaylı Mandal Mekanizması ile Elle Tahrir

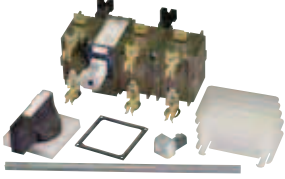

3KL5230-1EB01

Boy:	Anma Akımı (A)	Sipariş No.	Birim Fiyatı TL / Adet	Adet / Kutu
00*	63	3KL5030-1EB01	319,00	1
00*	125	3KL5230-1EB01	451,00	1
00*	160	3KL5330-1EB01	671,00	1
1*	250	3KL5530-1EB01	1.150,00	1
2*	400	3KL5730-1EB01	1.634,00	1
3*	630	3KL6130-1EB00	2.657,00	1

Kapı kilitlemeli tahrik mekanizması asma kilit takılabilir siyah mandal ve uzatma mili ile birlikte

3KL5 Sigortalı Yük Kesici Aksesuarları

Sigorta Kapağı (Sadece açık durumdayken kilitleme kalkan ve sökülebilir.)

Sigorta Kapağı	Sipariş No.	Birim Fiyatı TL / Adet	Adet / Kutu
3KL5030 için	3KX3517-3AA	50,00	1
3KL5040/3KL52/3KL53 için	3KX3527-3AA	75,00	1
3KL55/57 için	3KX3557-3AA	129,00	1
3KL61 için	3KX3561-0AA00	226,00	1

Faz Ayırıcı Plaka (1 Takım = 5 Adet)

Faz Ayırıcı Plaka	Sipariş No.	Birim Fiyatı TL / Adet	Adet / Kutu
3KL5030/3KL5040/3KL52/3KL53	3KX3507-0AA01	39,00	1
3KL55/3KL57	3KX3557-0AA01	66,00	1

Yardımcı Kontak Elemanı

Yardımcı Kontak Elemanı	Sipariş No.	Birim Fiyatı TL / Adet	Adet / Kutu
(1 NO + 1 NC)	3SB1400-0A	7,00	1

* Bu kesicilerde; yeni tip, ilave ön yüzey bayrak göstergeli ve izole kapaklı, 3NA6 NH-Bıçaklı sigorta buşonları da kullanılabilir.

3KA 71 Yük Ayırıcısı (Sigortasız) 3Kutuplu: EN60493-IEC439

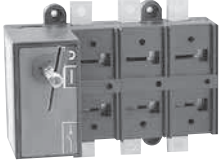

3KA71...

Yük altında açma kapama yapılabilir.

İzolasyon gerilimi:

1000 VAC

2500VDC

Kullanım sınıfları:

AC21A

AC22A

AC23A

OFF Pozisyonunda 3 asma kilide kadar takılabilir.

Anma Akımı (A)	Sipariş No.	Birim Fiyatı TL / Adet	Adet / Kutu
32	3KA71 11-3AA00	165,00	1
45	3KA71 12-3AA00	165,00	1
63	3KA71 13-3AA00	176,00	1
80	3KA71 14-3AA00	182,00	1
100	3KA71 15-3AA00	193,00	1
125	3KA71 16-3AA00	220,00	1
160	3KA71 21-3AA00	275,00	1
200	3KA71 22-3AA00	330,00	1
250	3KA71 23-3AA00	396,00	1
315	3KA71 31-3AA00	413,00	1
400	3KA71 32-3AA00	616,00	1
630	3KA71 41-3AA00	891,00	1
800	3KA71 51-3AA00	1.969,00	1
1000	3KA71 52-3AA00	2.574,00	1
1250	3KA71 53-3AA00	3.020,00	1
1600	3KA71 54-3AA00	3.267,00	1
2000	3KA71 55-3AA00	4.301,00	1
2500	3KA71 56-3AA00	5.385,00	1
3150	3KA71 57-3AA00	5.613,00	1

Not: Doğrudan tahrik mekanizması veya kapıdan tahrik mekanizması ayrıca sipariş edilmelidir.

SENTRON 3K TİPİ SİGORTALI ve SİGORTASIZ YÜK AYIRICILAR

3KA 71 Yük Ayırıcısı için Doğrudan Tahrik Mekanizması (Ana kontak örtü kapağı ile birlikte)



3KA71 1 için	3KX71 15-1AA00	33,00	1
3KA71 2 için	3KX71 15-2AA00	39,00	1
3KA71 3 için	3KX71 15-3AA00	50,00	1
3KA71 4 için	3KX71 15-4AA00	55,00	1
3KA71 5 için, 1250A'e kadar	3KX71 15-5AA00	72,00	1
3KA71 5 1600-3150A arasında	3KX71 15-5CA00	165,00	1

3KA 71 Yük Ayırıcısı için Kapı'dan Tahrik Mekanizması



3KA71 1 ve 3KA71 2 için	3KX71 12-2AA00	39,00	1
3KA71 3 ve 3KA71 4 için	3KX71 12-4AA00	99,00	1
3KA71 5 için, 1250A'e kadar	3KX71 12-5AA00	83,00	1
3KA71 5 1600-3150A arasında	3KX71 12-5CA00	176,00	1

3KA 71 Yük Ayırıcıları ile Enversör Şalter Oluşturma Seti (2 adet 3KA71 Yük Ayırıcısının Yanyana Montajı ile I-0-II Pano Kapısı Tahrik Mekanizması dahil (şalterler fiyata dahil değildir))



3KA71 2 için	3KX71 21-2AA00	292,00	1
3KA71 31 için	3KX71 21-3AA00	297,00	1
3KA71 32 ve 3KA71 4 için	3KX71 21-4AA00	385,00	1
3KA71 5 için 1250A'e kadar	3KX71 21-5AA00	501,00	1
3KA71 5 için 1600-3150A arasında	3KX71 21-5CA00	671,00	1

Not: Özel tipler için satış birimlerimizle görüşülmesini rica ederiz.

3KA71 Yük ayırıcıları için mil uzatma parçaları



400mm, 8 mm kare 3KA711 ve 3KA712 için	3KX7116-2AD00	24,00	1
400mm, 12 mm kare 3KA71 3/4/5/6 için	3KX7116-5AD00	31,00	1

3KA71 Yük ayırıcıları için yardımcı kontaklar



1NO + 1NC ; 3KA711 ve 3KA712 için	3KX7141-2AB00	22,00	1
2NO + 2NC ; 3KA711 ve 3KA712 için	3KX7142-2AB00	37,00	1
1NO + 1NC ; 3KA714 için	3KX7141-4AA00	24,00	1
2NO + 2NC ; 3KA714 için	3KX7142-4AA00	42,00	1
1NO + 1NC ; 3KA713 ve 3KA715 için	3KX7141-6AA00	24,00	1
2NO + 2NC ; 3KA713 ve 3KA715 için	3KX7142-6AA00	42,00	1
1NO + 1NC ; enversör şalter oluşturma seti için	3KX7143-5AA00	24,00	1
2NO + 2NC ; enversör şalter oluşturma seti için	3KX7144-5AA00	42,00	1

3KA 71 Yük Ayırıcısı için Üst Klemens Kapağı

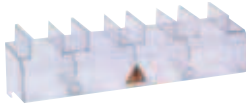

3KA71 1 için	3KX71 31-1AA00	19,00	1
3KA71 2 için	3KX71 31-2AA00	21,00	1
3KA71 3 için	3KX71 31-3AA00	28,00	1
3KA71 4 için	3KX71 31-4AA00	32,00	1
3KA71 5 için, 1250A'e kadar	3KX71 31-5AA00	61,00	1
3KA71 5 1600-3150A arasında	3KX71 31-5CA00	83,00	1

3KA 71 Yük Ayırıcısı için Alt Klemens Kapağı



3KA71 1 için	3KX71 31-1AB00	19,00	1
3KA71 2 için	3KX71 31-2AB00	21,00	1
3KA71 3 için	3KX71 31-3AB00	28,00	1
3KA71 4 için	3KX71 31-4AB00	32,00	1
3KA71 5 için, 1250A'e kadar	3KX71 31-5AB00	61,00	1
3KA71 5 1600-3150A arasında	3KX71 31-5CB00	83,00	1

3KA 71 Yük Ayırıcısı için Ana Kontak Örtü Plakası



3KA71 1 için	3KX71 33-1AA00	19,00	1
3KA71 2 için	3KX71 33-2AA00	23,00	1
3KA71 3 için	3KX71 33-3AA00	29,00	1
3KA71 4 için	3KX71 33-4AA00	34,00	1
3KA71 5 için	3KX71 33-5AA00	50,00	1

Kondansatör Tipi	Gerilim (V)	Güç (kVAr)	Güç (kVAr) 400VAC	Sipariş No.	Birim Fiyatı TL / Adet	Adet / Kutu
------------------	-------------	------------	-------------------	-------------	------------------------	-------------

Alçak Gerilim Güç Kondansatörleri IEC 831-1+2, EN60831-1+2

Trifaze Bağlantılı, 50 Hz MKK Tip-PhaseCap



4RB5..

- Max. Ortam sıcaklığı 55°C
- Silindirik kuru tip
- Aşırı akım I_{max}: 1,3 * I_n
- Inrush akımı I_s: 200 * I_R
- Toplam kayıplar <0,45W/kvar
- SIGUT klemensler
- Entegre koruma sigortası
- 115.000 saat ömür
- Deşarj dirençleri beraberinde**
- Montaj şekli: isteğe bağlı dikey veya yatay
- Şebeke kalitesi kötü harmonikli sistemler veya reaktörlerle kullanım için 440V ve üzeri kondansatör kullanılmalıdır.

400	5	-	4RB5083-5AB52	175,00	1
415	10,4	10	4RB5104-5AB42	200,00	1
400	12.5	-	4RB5150-5AB45	305,00	1
400	20	-	4RB5200-5AB40	310,00	1
400	25	-	4RB5250-5AB40	320,00	1
440	7.5	6.2	4RB5075-5AB45	270,00	1
440	12.5	10.4	4RB5150-5AB47	300,00	1
440	14.2	11.7	4RB5142-5AB45	305,00	1
440	15	12.5	4RB5150-5AB45	305,00	1
440	25	20.7	4RB5250-5AB45	365,00	1
440	28.1	23.3	4RB5282-5AB45	375,00	1
480	12.5	8.7	4RB5150-5AB52	295,00	1
480	15	10.4	4RB5150-5AB47	300,00	1
480	16.7	11.6	4RB5200-5AB52	385,00	1
480	20	14.4	4RB5200-5AB47	395,00	1
480	25	17.4	4RB5300-5AB52	420,00	1
480	30	21.5	4RB5300-5AB47	430,00	1
525	8.3	5	4RB5083-5AB52	175,00	1
525	10	6	4RB5100-5AB52	280,00	1
525	15	8.7	4RB5150-5AB52	295,00	1
525	20	11.6	4RB5200-5AB52	385,00	1
525	25	14.5	4RB5250-5AB52	415,00	1
525	30	17.4	4RB5300-5AB52	420,00	1



4RB5..

Trifaze Bağlantılı, 50 Hz MKK Tip-Heavy Duty

- Yüksek akım ve gerilim dayanımı
- Max. Ortam Sıcaklığı 55°C
- Silindirik kuru tip
- Aşırı akım I_{max}: 1.5 * I_n
- Toplam kayıplar < 0.35W/kvar
- SIGUT klemensler
- Entegre koruma sigortası
- 130.000 saat ömür
- Deşarj dirençleri beraberinde**
- Montaj şekli: dikey

400	40	-	4RB5400-5AB40	655,00	1
400	50	-	4RB5500-5AB40	720,00	1
440	40	33	4RB5400-5AB45	670,00	1
440	50	41.3	4RB5500-5AB45	740,00	1
440	56	46	4RB5600-5AB45	775,00	1
525	40	23.2	4RB5400-5AB52	710,00	1



4RB2..

Trifaze Bağlantılı, 50 Hz MKP Tip-Phicap

- Silindirik yumuşak reçine emdirilmiş
- 100.000 saat ömür
- Güç kaybı < 0.45 W/kvar
- Entegre koruma sigortası
- Sigut Terminali (10 kVAr)
- 2,5 ve 5 kVAr jak bağlantılı
- Montaj şekli: dikey

400	1	-	4RB2010-5AB40	41,00	1
400	1.5	-	4RB2015-5AB40	46,00	1
400	2.5	-	4RB2025-5AB40	57,00	1
400	5	-	4RB2050-5AB40	75,00	1
400	10	-	4RB2100-5AB40	150,00	1



4RB3..

Trifaze Bağlantılı, 50 Hz MKV Tip

- Yağlı Tip
- Yüksek ortam sıcaklığı için
- 150.000 saat ömür
- 70°C ortam sıcaklığına dayanır
- 300 * I_n darbe akım dayanımı
- 1.8 * I_n darbe akım dayanımı
- Güç kaybı < 0.5 W/kvar
- Montaj şekli: dikey

400	12.5	-	4RB3125-5AB40	460,00	1
525	10	5.8	4RB3100-5AB52	440,00	1
525	12.5	7.3	4RB3125-5AB52	490,00	1



4RB3..

Monofaze Bağlantılı, 50 Hz MKP Tip

- Reçineli Tip
- 100.000 saat ömür
- Entegre koruma sigortası
- Deşarj dirençleri beraberinde
- Montaj şekli: dikey

230	0.5	-	4RB2017-5AA40	40,00	1
230	1	-	4RB2033-5AA42	50,00	1
230	1.7	-	4RB2017-5AA23	58,00	1
230	2.5	-	4RB2025-5AA23	75,00	1

** Otomatik kompanzasyon uygulamalarında anahtarlama sıklığının 60 sn'nin altında olması gerektiğinde deşarj dirençleri yerine deşarj bobini kullanılmalıdır.
** Deşarj bobini uygulamasında deşarj direnci kullanımına gerek yoktur.

** 690V, 800V nominal gerilime sahip kondansatörler için firmamızla iletişime geçiniz.



4AJ9903-2YC



Klemens Kapağı



Muhafaza Kutusu

ALÇAK GERİLİM GÜÇ KONDANSATÖRLERİ AKSESUARLARI

Açıklama	Sipariş No.	Birim Fiyatı TL / Adet	Adet / Kutu
Deşarj Bobini			
Kondansatörün hızlı deşarjı için Deşarj bobini (t<10sn) (50 kVar' a kadar grupların deşarjı için 1 adet 50-100 kVar'lık gruplar için 2 adet deşarj bobini kullanılmalıdır). Not: Deşarj bobini kullanılması durumunda deşarj direncine gerek yoktur.	4AJ9903-2YC	50,00	1
Kondansatör Klemens Kapağı (Koruma sınıfı IP55) PhaseCap için			
5-10-12.5 kVar'lık kondansatörler için Rakor No PG16*	4RX9151	20,00	1
20-25kVar'lık kondansatörler için Rakor No PG21*	4RX9152	25,00	1
* Kablo rakorları klemens kapağı siparişleri kapsamında değildir. Ayrıca sipariş edilmelidir.			
PhiCap için			
2.5 ve 5 kVar'lık gruplar için	4RX9153	15,00	1
10 kVar'lık gruplar için	4RX9154	18,00	1
Kondansatör Muhafaza Kutusu (Koruma Sınıfı IP55) Phicap ve PhaseCap kondansatörler için			
12.5 kVar'lık kondansatörlere kadar	4RX9122	45,00	1
20-30 kVar'lık kondansatörler için	4RX9142	60,00	1

Malzeme Cinsi	p [%]	L [mH]	Qc [kVAR]	Sipariş No	Birim Fiyatı TL / Adet	Adet / Kutu
---------------	-------	--------	-----------	------------	------------------------	-------------

HARMONİK REAKTÖRLERİ



4EU3..

reaktör oranı %5,67 THD V oranı %8'lere kadar, fr = 210 Hz $I_{Lineer} = 2,18 \cdot I_n$	5,67	4,9	6.25	4EP3801-1TE00	570,00	1
	5,67	2,15	12.5	4EP4001-0TE00	595,00	1
	5,67	1,22	25	4EP4401-4TE00	690,00	1
	5,67	0,61	50	4EU3032-5TE08-0AAO	985,00	1
	5,67	0,31	100	4EU3632-3TE08-0AAO	1.535,00	1
reaktör oranı %7,00 THD V oranı %8'lere kadar, fr = 189 Hz $I_{Lineer} = 1,77 \cdot I_n$	7	6,14	6.25	4EP3701-2TE00	465,00	1
	7	3,10	12.5	4EP4001-1TE00	570,00	1
	7	1,53	25	4EP4401-3TE00	630,00	1
	7	0,76	50	4EU2732-5TE08-0AAO	895,00	1
	7	0,38	100	4EU3632-4TE08-0AAO	1.455,00	1
reaktör oranı %14,00 THD V oranı %8'lere kadar, fr = 134 Hz $I_{Lineer} = 1,4 \cdot I_n$	14	13,3	6.25	4EP3900-7TE00	685,00	1
	14	6,63	12.5	4EP4300-6TE00	925,00	1
	14	3,32	25	4EU2732-0TE08-4CAO	1.105,00	1
	14	1,66	50	4EU3032-0TE08-0AAO	1.575,00	1
	14	0,83	100	4EU3931-1TE80-0A	2.950,00	1

Malzeme Cinsi	Boy	Yardımcı Kontakt	Sipariş No	Birim Fiyatı TL / Adet	Adet / Kutu
---------------	-----	------------------	------------	------------------------	-------------

SIRIUS 3R SERİSİ 3RT16 KONDANSATÖR KONTAKTÖRLERİ

230 AC V	400 AC V	500 AC V	690 AC V					
7.5 kVAR	12.5 kVAR	15 kVAR	21 kVAR	S00	1NO+1NC	3RT 1617-1AP03	106,00	1
15 kVAR	25 kVAR	30 kVAR	42 kVAR	S0	1NO	3RT 1627-1AP01	183,00	1
30 kVAR	50 kVAR	60 kVAR	84 kVAR	S3	1NO	3RT 1647-1AP01	423,00	1

Not: Bu ürünlerde 1 saatteki (h⁻¹) anahtarlama sıklığı;
3RT1617 de : Saatte 180 defa
3RT1627 de : Saatte 100 defa
3RT1647 de : Saatte 100 defa



3RT1647-1AP01

400V, 50Hz şebeke için harmonik reaktörlü kompanzasyon bileşenleri seçim cetveli

Kompanzasyon Gücü [kVAr]	Kondansatör üzerine düşen gerilim [V]	Seçilen kondansatör gerilimi [min]	Kondansatör Sipariş No.su	Reaktör Sipariş No.su	Kontaktör Sipariş No.su	Kablo Kesiti [mm ²]	Sigorta* değeri [A]
--------------------------	---------------------------------------	------------------------------------	---------------------------	-----------------------	-------------------------	---------------------------------	---------------------

Reaktör oranı %5,67

6,25	424	440	1 x 4RB5075-5AB45	4EP3801-1TE00	3RT1026-1AP04	6	25
12,5	424	440	1 x 4RB5150-5AB45	4EP4001-0TE00	3RT1617-1AP03	6	35
25	424	440	1 x 4RB5281-5AB45	4EP4401-4TE00	3RT1627-1AP01	16	63
50	424	440	2 x 4RB5281-5AB45	4EU3032-5TE08-0AA0	3RT1647-1AP01	35	125
100	424	440	4 x 4RB5281-5AB45	4EU3632-3TE08-0AA0	3RT1064-6AP36	70	250

Reaktör oranı %7

6,25	430	440	1 x 4RB5075-5AB45	4EP3701-2TE00	3RT1026-1AP04	6	25
12,5	430	440	1 x 4RB5150-5AB45	4EP4001-1TE00	3RT1617-1AP03	6	35
25	430	440	1 x 4RB5281-5AB45	4EP4401-3TE00	3RT1627-1AP01	16	63
50	430	440	2 x 4RB5281-5AB45	4EU2732-5TE08-0AA0	3RT1647-1AP01	35	125
100	430	440	4 x 4RB5281-5AB45	4EU3632-4TE08-0AA0	3RT1064-6AP36	70	250

Reaktör oranı %5,67

6,25	424	480	4RB5100-5AB52	4EP3801-1TE00	3RT1026-1AP04	6	25
12,5	424	480	1 x 4RB5200-5AB52	4EP4001-0TE00	3RT1617-1AP03	6	35
25	424	480	2 x 4RB5200-5AB52	4EP4401-4TE00	3RT1627-1AP01	16	63
50	424	480	2 x 4RB5200-5AB47 1 x 4RB5300-5AB52	4EU3032-5TE08-0AA0	3RT1647-1AP01	35	125
100	424	480	4 x 4RB5200-5AB47 2 X 4RB5300-5AB52	4EU3632-3TE08-0AA0	3RT1064-6AP36	70	250

Reaktör oranı %7

6,25	430	480	4RB5100-5AB52	4EP3701-2TE00	3RT1026-1AP04	6	25
12,5	430	480	1 x 4RB5200-5AB52	4EP4001-1TE00	3RT1617-1AP03	6	35
25	430	480	2 x 4RB5200-5AB52	4EP4401-3TE00	3RT1627-1AP01	16	63
50	430	480	2 x 4RB5200-5AB47 1 x 4RB5300-5AB52	4EU2732-5TE08-0AA0	3RT1647-1AP01	35	125
100	430	480	4 x 4RB5200-5AB47 2 X 4RB5300-5AB52	4EU3632-4TE08-0AA0	3RT1064-6AP36	70	250

Reaktör oranı %14

6,25	465	480	4RB5100-5AB52	4EP3900-7TE00	3RT1026-1AP04	6	25
12,5	465	480	1 x 4RB5200-5AB52	4EP4300-6TE00	3RT1617-1AP03	6	35
25	465	480	2 x 4RB5200-5AB52	4EU2732-0TE08-4CA0	3RT1627-1AP01	16	63
50	465	480	2 x 4RB5200-5AB47 1 x 4RB5300-5AB52	4EU3032-0TE08-0AA0	3RT1647-1AP01	35	125
100	465	480	4 x 4RB5200-5AB47 2 X 4RB5300-5AB52	4EU3931-1TE80-0A	3RT1064-6AP36	70	250

400V, 50Hz şebeke için harmonik reaktörlü kompanzasyon bileşenleri seçim cetveli

Kompanzasyon Gücü [kVAr]	Kondansatör üzerine düşen gerilim [V]	Seçilen kondansatör gerilimi [min]	Kondansatör Sipariş No.su	Reaktör Sipariş No.su	Kontaktör Sipariş No.su	Kablo Kesiti [mm ²]	Sigorta* değeri [A]
--------------------------	---------------------------------------	------------------------------------	---------------------------	-----------------------	-------------------------	---------------------------------	---------------------

Reaktör oranı %5,67

6.25	424	525	1 x 4RB5100-5AB52	4EP3801-1TE00	3RT1026-1AP04	6	25
12.5	424	525	1 x 4RB5200-5AB52	4EP4001-0TE00	3RT1617-1AP03	6	35
25	424	525	2 x 4RB5200-5AB52	4EP4401-4TE00	3RT1627-1AP01	16	63
50	424	525	4 x 4RB5200-5AB52	4EU3032-5TE08-0AA0	3RT1647-1AP01	35	125
100	424	525	8 x 4RB5200-5AB52	4EU3632-3TE08-0AA0	3RT1064-6AP36	70	250

Reaktör oranı %7

6.25	430	525	1 x 4RB5100-5AB52	4EP3701-2TE00	3RT1026-1AP04	6	25
12.5	430	525	1 x 4RB5200-5AB52	4EP4001-1TE00	3RT1617-1AP03	6	35
25	430	525	2 x 4RB5200-5AB52	4EP4401-3TE00	3RT1627-1AP01	16	63
50	430	525	4 x 4RB5200-5AB52	4EU2732-5TE08-0AA0	3RT1647-1AP01	35	125
100	430	525	8 x 4RB5200-5AB52	4EU3632-4TE08-0AA0	3RT1064-6AP36	70	250

Reaktör oranı %14

6.25	465	525	1 x 4RB5100-5AB52	4EP3900-7TE00	3RT1026-1AP04	6	25
12.5	465	525	1 x 4RB5200-5AB52	4EP4300-6TE00	3RT1617-1AP03	6	35
25	465	525	2 x 4RB5200-5AB52	4EU2732-0TE08-4CA0	3RT1627-1AP01	16	63
50	465	525	4 x 4RB5200-5AB52	4EU3032-0TE08-0AA0	3RT1647-1AP01	35	125
100	465	525	8 x 4RB5200-5AB52	4EU3931-1TE80-0A	3RT1064-6AP36	70	250

* NH bıçaklı sigorta akım değeri

• Harmonik reaktörlü kompanzasyon sistemlerinde uygun filtreleme yapabilmek için yukarıdaki reaktör-kondansatör seçim cetveline uyulması gerekmektedir.

REAKTİF GÜÇ KOMPANZASYONUNDA UNUTULMAMASI GEREKENLER

DEŞARJ DİRENCİ BAĞLANTI ŞEKLİ

Doğru Bağlantı

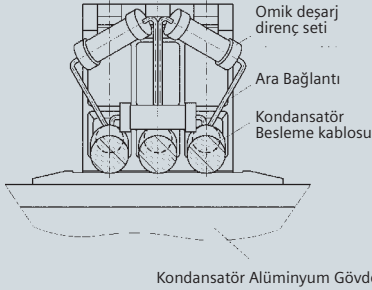

Yanlış Bağlantı

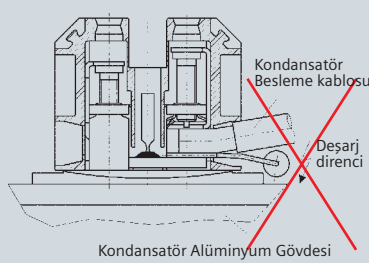

Deşarj dirençleri kondansatör besleme kablosu ile alüminyum gövde arasında kalacak şekilde monte EDİLMEMELİDİR.

SERAMİK DEŞARJ DİRENCİ BAĞLANTI ŞEKLİ

Seramik deşarj dirençleri geçmeli tiptir. Kırılma riskine karşı dikkatlice bastırarak takılıp çıkartılabilir.

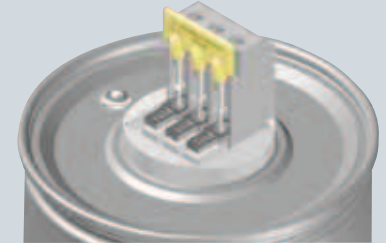

Deşarj bobini kullanılması durumunda deşarj direncine gerek yoktur. Lütfen kondansatörünüzün üzerinde takılı gelen deşarj dirençlerini bu durumda çıkartınız.

Harmonik Filtreli Reaktif Güç Kompanzasyonu Sistemleri

- 1 İstenilen güç faktörü değerini sağlamak için gereken etkin gücü belirleyiniz.
- 2 Kompanzasyon sistemlerini standart kVAr değerlerini içeren gruplar ile projelendirmeliyiz. Siemens'in önerdiği kademeler 12.5 kVAr 'ın katları mertebesindedir.
- 3 Ana baradaki harmonik akımlar kompanzasyon sisteminin devrede olmadığı durumda, bütün olası yük durumları için ölçülmelidir. Oluşabilecek bütün harmonik kademeleri için frekans ve maksimum genlik değerleri belirlenmelidir. Akımdaki toplam harmonik bozulma hesaplanmalıdır : $THD-I = 100 \cdot \text{SQR} [(I_3)^2 + (I_5)^2 + \dots + (I_R)^2] / I_1$
Ayrı ayrı bozulma değerleri hesaplanmalıdır
 $THD-I_R = 100 \cdot I_R / I_1$
- 4 Sisteme dışardan gelebilecek gerilim harmonikler mümkünse OG tarafından ölçülmelidir. Gerilimde toplam harmonik bozulma hesaplanmalıdır.
 $THD-V = 100 \cdot \text{SQR} [(U_3)^2 + (U_5)^2 + \dots + (U_N)^2] / U_1$
- 5 Harmonik düzeyleri $THD-I > 10\%$ veya $THD-V > 3\%$ (kompanzasyon devrede değilken) düzeylerinde mi?
EVET. Harmonik filtreli kompanzasyon sistemi kullanılmalıdır. 7.maddeye geçiniz.
HAYIR. Standart kompanzasyon sistemi kullanılabilir. 7,8 ve 9. maddeleri atlayabilirsiniz.
- 6 3. Harmonik var mı? $I_3 > 0.2 \cdot I_5$?
EVET. $p = 14\%$ olan harmonik filtreli kompanzasyon sistemi kullanılmalıdır. 8. maddeyi atlayabilirsiniz.
HAYIR. $p = 7\%$ veya 5.67% olan harmonik filtreli kompanzasyon sistemi kullanılmalıdır. 8.maddeye geçiniz.
- 7 $THD-V$ 3-7% ise $p = 7\%$ lik sistemler
> 7% ise $p = 5.67\%$ lik sistemler
> 8% ise özel filtre sistemleri kullanılmalıdır.
- 8 Uygun elemanları SIEMENS in harmonik filtreli sistemler için olan tablolarını kullanarak, standart efektif güç değerlerine göre ve saptanan p değerine göre seçebilirsiniz.
- 9 Her zaman SIEMENS'in harmonik filtreli reaktif güç kompanzasyonu için uygulamaya özel dizayn edilmiş malzemelerini kullanınız. Lütfen harmonik reaktör değerlerinin kullanıldıkları şebekenin gerilim ve frekansına göre belirtildiğini unutmayınız. Harmonik reaktörlü reaktif güç kompanzasyonu sistemlerinde kondansatörler, seri bağlanan harmonik reaktöründen oluşacak gerilim yükselmesi hesaba katılarak, şebeke geriliminden daha yüksek gerilimde seçilmelidir. Kondansatörlerle kullanılan kontaktörler kompanzasyon uygulamaları için özel dizayn edilmiş kontaktörlerdir. Üzerlerinde anahtarlama anında oluşacak akımları sönmülendiren yardımcı bobin yapısıyla kompanzasyon gruplarını daha güvenli bir şekilde devreye alıp, çıkartırlar.
- 10 Harmonik reaktörleri pano içindeki sıcaklığı arttıracak için reaktörlü kompanzasyon panolarında havalandırma koşullarına dikkat edilmelidir.

Tristörlü Kompanzasyon Sistemleri

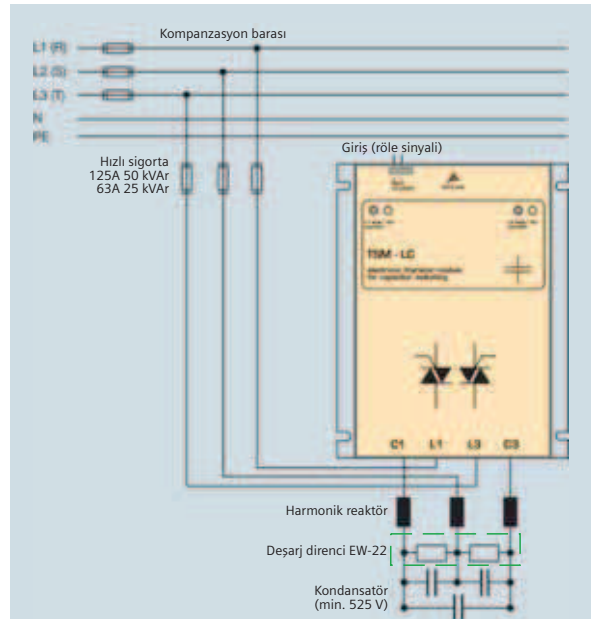

- * Harmonik reaktörsüz kompanzasyon sistemlerinde (400V'luk şebeke) 440 V ve üzeri kondansatör kullanılmalıdır.
- * Reaktörlü sistemlerde 525 V gerilimli kondansatörler kullanılmalıdır.
- * Dinamik kompanzasyon sistemlerinde deşarj bobinleri kullanılmaz (DC yüksek gerilim devresinde kısa devre oluşturur.) Kondansatörlerin deşarjı için özel yüksek gerilim dirençlerine EW22'ye ihtiyaç vardır. Standart deşarj dirençleri kullanılmamalıdır.
- * Harmonik reaktörsüz kompanzasyon sistemlerinde akım sınırlayıcı reaktörlerin kullanılması zorunludur.
- * Tristör modüllerinin koruması için, süper hızlı SİTOR bıçaklı sigortalar kullanılması zorunludur.
25kVar için 63A / 690V - 50kVar için 125 A / 690 V modül başına 3 adet SİTOR hızlı sigorta gereklidir.
- * Tristörlü kompanzasyon sistemlerinde mutlaka transistör çıkışlı kompanzasyon rölesi kullanılmalıdır.
- * Hızlı devreye girip çıkan yükler için reaktif güç rölesinin devreye alma süresini azaltarak standart (kontaktörlü) kompanzasyon sistemi kullanımından kaçınılmalıdır. Bu uygulama kompanzasyon sistemi ürünlerinin ömürlerini önemli ölçüde azaltır.

**PROPHI**

Farklı Gerilim ve Haberleşme Protokolleri için bizimle irtibata geçiniz.

Malzeme Cinsi	Sipariş No	Birim Fiyatı TL / Adet	Adet / Kutu
6 kademe röle çıkışlı	5208002 (5208055)**	835,00	1
12 kademe röle çıkışlı	5208003 (5208056)**	1.290,00	1
12 kademe transistör çıkışlı	5208006 (5208031)**	1.995,00	1
6 kademe röle,6 kademe transistör çıkışlı	5208007	1.995,00	1
12 kademe röle çıkışlı haberleşebilen	5208008 (5208038)**	1.995,00	1
6 k. röle,6 k. transistör çıkışlı haberleşebilen	5208009	2.700,00	1
12 kademe transistör çıkışlı haberleşebilen	5208091	2.700,00	1
12 kademe röle çıkışlı,OG için (100V)	5208017	1.500,00	1

- Otomatik/Manuel mod seçimi,otomatik C/k ayarı,Şifre koruma
- Besleme gerilimi=Kumanda gerilimi=400 V AC(+%10 -%15)
- 8 farklı durum için programlanabilir alarm çıkışı
- Çift cos-phi imkanı (12 kademeli modellerde)
- Kondansatörlerin deşarj süresini ayarlama, hızlı kademe devreye alma
- Kondansatör güçlerini tek tek programlama imkanı
- Kondansatör kademelerinin devrede kalma süresi, anahtarlama sayısı ve çektiği akım bilgileri
- Çok fonksiyonlu displayde izlenebilecek büyüklükler
- U,I,f,Q,P,S büyüklükleri ve 1-19 arası harmonikler
- Öğrenme modu;kademe sayısı,kademe gücü ve bağlantı şeklini otomatik olarak öğrenir.
- İlk üç kademeyi sabit atama imkanı
- Pano içi sıcaklığı ölçme ve çıkışlardan birini sıcaklığa bağlı fan çıkışı olarak tanıtma imkanı
- Düşük akımlarda (<50mA) çalışma imkanı

** eski fiyat listesindeki kodlardır.

DİNAMİK KOMPANZASYON UYGULAMALARI İÇİN TRİSTÖR MODÜLLERİ (Hızlı devreye girip çıkan endüktif yükler için)



TSM-LC...

TSM - LC Modülü : Elektronik kontrollü, kendi kendine denetimli, 200 kvar'a kadar kapasitif yükler için tristörlü anahtarlama elemanıdır. TSM-LC Modülü ile 200 kvar'a kadar güç kondansatörleri yaklaşık 5 milisaniye içerisinde ihtiyaç duyulduğu kadar devreye alınıp çıkartılabilir.

Özellikler :

- Kolay montaj
- Tristör kumanda devresi modüle entegredir.
- Reaksiyon süresi 5 milisaniyedir.
- Gerilim, faz süresi ve kondansatör çıkışları sürekli denetim altında tutulur.



TSM-HV...

Tip	Gerilim	50 Hz'de Çıkış Gücü	Sipariş No	Birim Fiyatı TL / Adet	Adet / Kutu
TSM-LC10	400	10	B44066-T0010E402	1.250,00	1
TSM-LC25	400	25	B44066-T0025E402	1.600,00	1
TSM-LC50	400	50	B44066-T0050E402	1.975,00	1
TSM-LC200	400	200	B44066-T0200E402	6.500,00	1

Not : Kompanzasyon rölesi olarak transistör çıkışlı tip kullanılmalıdır.

TSM-HV50	690	50	B44066-T0050E690	2.750,00	1
----------	-----	----	------------------	----------	---

Not : TSM-HV50 tristör modülleri yıldız bağlantı yapılarak kullanılır. Uygun tipte kondansatörler için bize danışınız.



EW22

EW-22 Deşarj Direnci	B44066-T0022-E400	110,00	1
25 kvar veya 50 kvar kademelerde kullanım için, kademe başına bir adet gereklidir.			
BD-100 Akım Sınırlayıcı Reaktör	B44066-T0100-E400	350,00	1
25 kvar veya 50 kvar kademelerde kullanım için, kademe başına iki adet gereklidir.			



UMG 507

* UMG 507 Haberleşebilen Enerji Analizörü

Malzeme Cinsi	Sipariş No.	Birim Fiyatı TL / Adet
UMG 507L	5215004	2.270,00
UMG 507E Ethernet	5215001	3.630,00
UMG 507EP Ethernet + Profibus	5215005	4.165,00

- 6 dijital giriş, 6 dijital çıkış, (1 ısı-, 1 analog giriş, 2 analog çıkış)**
- 10 ms'lik sınır değerlerin ihlalini kayıt altına alır ve e-mail** olarak gönderir.
- 128 adet programlanabilen lojik bağlantı
- Programlanabilir 24 adet haftalık zaman saati
- Dahili 16 MB flash bellek**, 256 kB RAM
- 4 farklı enerji tarifesi atama imkanı, demand kontrolü
- RS232, RS485 portları
- Modbus RTU, Modbus Gateway**, TCP**, DHCP**, SMTP**, DNS**, NTP**, MOD TCP** protokolleri
- Web server olarak çalışma**

**sadece E ve EP modellerinde mevcut

yeni



UMG 510

* UMG 510 Şebeke Analizörü

UMG 510 Şebeke Analizörü	5212001	6.820,00
--------------------------	---------	----------

- EN 50160'a uygun şebeke kalitesi analizi
- 3 faz + nötr akım ve gerilim girişi
- 15..70 Hz şebeke frekansı ölçüm
- 8 adet dijital giriş (sayaç girişi olarak kullanılabilir), 5 adet dijital çıkış
- Protokoller: Profibus DP, Modbus RTU/TCP, Ethernet TCP/IP
- Harmonik V/A1..50, kısa ve uzun süreli flicker, transient (70µs)
- Dahili 128 MB flash bellek
- PAS510 yazılımı ile ölçülen ve kaydedilen değerlerin PC'de analizi
- Ölçüm değerlerinin bar ve grafiksel gösterimi
- Ölçüm hassasiyeti akım ve gerilim:0.2%, güç: 0.75%

UMG 96 ve UMG 503 enerji analizörlerimiz için satış birimlerimize danışınız.

Malzeme Cinsi	Uc	Sipariş No.	Birim Fiyatı TL / Adet
---------------	----	-------------	------------------------

SENTRON PAC3200 Ölçü aleti

SENTRON PAC3200

SENTRON PAC3200 çok işlevli ölçüm cihazı	95-240 V AC \pm %10 110-340 V DC \pm %10	7KM2112-0BA00-3AA0	1.200,00
SENTRON PAC3200 çok işlevli ölçüm cihazı	22-65 V DC \pm %10	7KM2111-1BA00-3AA0	1.200,00

- Kompakt pano tipi 96*96*56mm (Haberleşme modülü ile birlikte 73mm)
- 50'nin üzerinde büyüklüğün ölçümü.(gerilim, akım,aktif-reaktif güç,güç faktörü, frekans,THD ...)
- 400/690V'a kadar (DC tip için 289/500 V) üç fazlı endüstriyel şebekelere doğrudan bağlanabilir (CATIII). Daha büyük gerilimlerin gerilim trafosu ile ölçümü, ayarlanabilir trafo çevrim oranı.
- x/1A ve x/5A akım trafosu için ayarlanabilir trafo çevrim oranı ve akım yönü
- 1 adet dijital giriş, 1 adet dijital çıkış
- Ön yüzde IP65 , arka yüzde IP20 koruma sınıfı
- Ölçüm hassasiyeti akım / gerilim / güç :0.2% / 0.3 % / 0.5%
- Entegre Ethernet arabirimi (10 Mbit/s)
- Opsiyonel haberleşme modülü ile Profibus DP ve ya Modbus haberleşmesi
- Türkçe dahil 9 menü dili seçeneği, 4 adet fonksiyon tuşu ile kolay kullanım
- İşletme saati fonksiyonu, aydınlatmalı grafik LCD ekran,şifre koruması
- 6 sınır değere kadar izleme ve sınır değerlerin lojik komutlarla (AND / OR) kontrol imkanı

yeni

SENTRON PAC4200 çok işlevli ölçüm cihazı

SENTRON PAC4200

SENTRON PAC4200	95-240 V AC \pm %10 110-340 V DC \pm %10	7KM4212-0BA00-3AA0	2.650,00
-----------------	---	--------------------	----------

- Kompakt pano tipi 96*96*82mm (Haberleşme modülü ile birlikte 99mm)
- 200 adet elektriksel büyüklüğün ölçümü.(gerilim, akım,aktif-reaktif güç,güç faktörü, frekans,THD ...)
- 400/690V'a kadar üç fazlı endüstriyel şebekelere doğrudan bağlanabilir (CATIII). Daha büyük gerilimlerin gerilim trafosu ile ölçümü, ayarlanabilir trafo çevrim oranı.
- x/1A ve x/5A akım trafosu için ayarlanabilir trafo çevrim oranı ve akım yönü
- 2 adet dijital giriş, 2 adet dijital çıkış
- Ölçüm hassasiyeti akım / gerilim / güç :0.2% / 0.2 % / 0.5%
- 3.. 31 arası akım / gerilim harmoniklerin faz başına ölçümü
- Entegre Ethernet arabirimi (10/100 Mbit/s)
- Opsiyonel haberleşme modülü ile Profibus DP ve ya Modbus haberleşmesi
- 12 sınır değere kadar izleme ve sınır değerlerin lojik komutlarla (AND/OR/NAND,NOR,XOR,XNOR) kontrol imkanı
- Entegre gerçek zaman saati aracılığıyla Min Max değerlerin tarih ve saat ile kayıt altına alınması
- Entegre bellek ile görünür, aktif ve reaktif güçlerin 15 dakikalık bir ölçüm periyodunda 40 gün kaydı
- 4000'den fazla işletim ve sistem olayının kaydı
- Ölçüm değerlerinin bar grafik olarak gösterilebilme imkanı
- Powerconfig V2.0 yazılımı ile konfigüre edilebilir

SENTRON PAC PROFIBUS DP Haberleşme Modülü

PAC PROFIBUS DP

PAC PROFIBUS DP		7KM9300-0AB00-0AA0	385.00
-----------------	--	--------------------	--------

- SENTRON PAC3200 ve PAC4200 için Profibus DP haberleşme modülü
- Profibus DPV1 üzerinden cyclic ve acyclic data transferi
- 9 kutuplu SUB-D soket
- 9.6 Kbit/s -12 Mbit/s arasındaki tüm hızları destekler
- Harici beslemeye gerek duymaz
- Durum göstergesi LED'i
- GSD dosyası üzerinden aktarılabilecek ölçüm büyüklüklerinin seçimi
- SYNC/UNSYNC VE FREEZE/UNFREEZE modlarını destekler

yeni

SENTRON PAC RS485 Haberleşme Modülü

PAC RS485

PAC RS485		7KM9300-0AM00-0AA0	280.00
-----------	--	--------------------	--------

- SENTRON PAC3200 ve PAC4200 için RS485 haberleşme modülü
- Modbus RTU ve ya SEAbus protokollerini destekler
- 6 kutuplu vidalı klemens
- 4.8/ 9.6 / 19.2 ve 38.4 kBd haberleşme hızlarını destekler
- Harici beslemeye gerek duymaz
- Durum göstergesi LED'i

Malzeme Cinsi	Ana Kontaklar	lu A	P/ AC-23A (kW)	Sipariş No	Birim Fiyatı TL / Adet	Adet / Kutu
---------------	---------------	------	----------------	------------	------------------------	-------------

3LD2 SENTRIC SERİSİ ANA ŞALTER / ACİL STOP ŞALTERLERİ

Önden Tespitli

• Sarı-Kırmızı	3	16	7.5	3LD2003-0TK53	34,50	1
• 0 pozisyonunda		25	9.5	3LD2103-0TK53	37,00	1
3 asma kilit ile		32	11.5	3LD2203-0TK53	58,30	1
kilitlenebilir		63	22	3LD2504-0TK53	85,60	1
• Klemens koruma kapaklı		100	37	3LD2704-0TK53	149,00	1
		125	45	3LD2804-0TK53	186,00	1
• Koruma sınıfı önden IP65		160	75	3LD2305-0TK13	552,00	1
		250	132	3LD2405-0TK13	672,00	1
• Ana şalter DINEN 60204-1	3+N	16	7.5	3LD2003-1TL53	50,00	1

Ana/acil stop IEC 947-3 Makine direktifleri EN60204-1 uygundur.

25/32/63/100/125 A 3+N için satış birimlerimize danışınız.

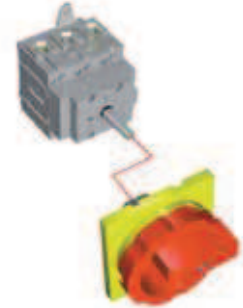

3LD2..-

Dipten Tespitli, Kilitlemeli, Kapı Bağlantılı

• 300 mm uzatma mili dahil	3	16	7.5	3LD2013-0TK53	55,00	1
• Diğer özellikler önden tespitli cihazlardaki gibidir.		25	9.5	3LD2113-0TK53	59,40	1
		32	11.5	3LD2213-0TK53	87,00	1
		63	22	3LD2514-0TK53	122,00	1
		100	37	3LD2714-0TK53	190,00	1
		125	45	3LD2814-0TK53	204,00	1
		160	75	3LD2013-1TL53	565,00	1
		250	132	3LD2330-0TK13	739,00	1
	3+N	16	7.5	3LD2418-0TK13	69,00	1

25/32/63/100/125 A 3+N için satış birimlerimize danışınız.



3LD2..-

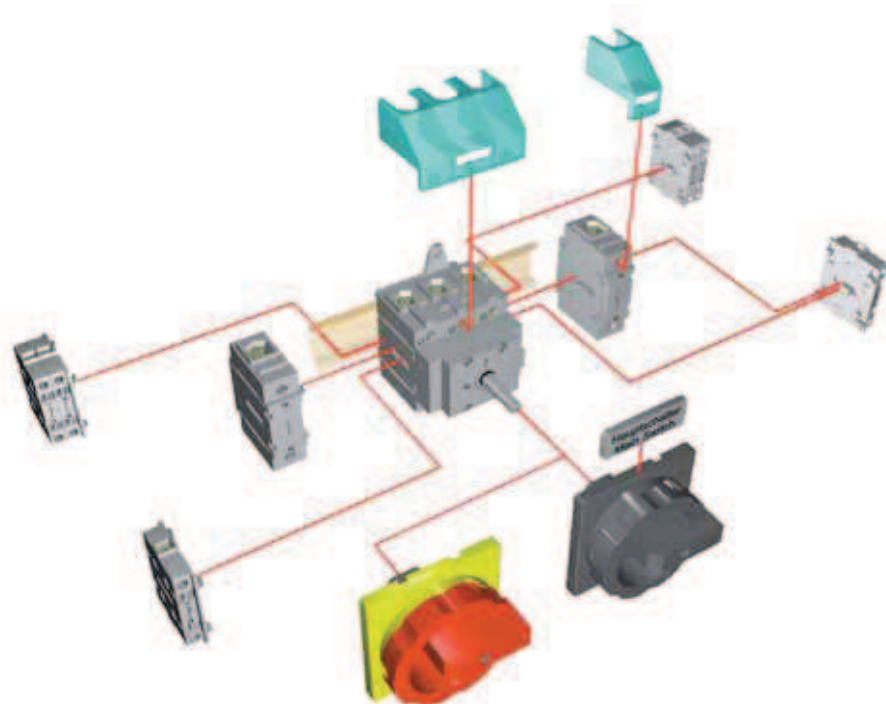



3LD92...-0B

Malzeme Cinsi	lu A	Şalter Tipi	Sipariş No	Birim Fiyatı TL / Adet	Adet / Kutu
---------------	------	-------------	------------	------------------------	-------------

Önden Tespitli Şalter Aksesuarları

1NO+1NC	3LD20/21/22/25/27/28	3LD9200-5B	23,50	10
---------	----------------------	------------	-------	----

Nötr Modülü : (Erken kapar, geç açar/sağ-sol montaj)

	3LD20	3LD9200-2B	18,00	10
	3LD21/22	3LD9220-0B	19,40	10
	3LD25	3LD9250-0BA	29,00	10
	3LD27/28	3LD9280-0B	54,00	10

Dipten Tespitli Kilitlemeli Kapı Bağlantılı Şalter Aksesuarları

Yardımcı Kontaklar : (Geç kapar, erken açar/sağ-sol montaj)

1NO+1NC	3LD20/21/22/25/27/28	3LD9200-5C	23,50	10
---------	----------------------	------------	-------	----

Nötr Modülü : (Erken kapar, geç açar/sağ-sol montaj)

	3LD20	3LD9200-2C	18,00	10
	3LD21/22	3LD9220-0C	19,40	10
	3LD25	3LD9250-0CA	29,00	10
	3LD27/28	3LD9280-0C	54,00	10



3LD92...-0B

Önden/Dipten Tespitli, Kilitlemeli, Kapı Bağlantılı Şalter Aksesuarları

• Etiket (ing/alm)	Main switch/ Hauptschalter	3LD9286-1A	3,90	10
• Boş Etiket		3LD9286-4A	3,40	10
• Siyah Tahrik Mandalı	3LD20/21/22	3LD9224-1B	20,20	10
• Siyah Tahrik Mandalı	3LD25/27/28	3LD9284-1B	29,00	10
• Uzatma mili		3LD9205-2C	24,20	10

Kutulu Tipler

• N veya PE Klemensi	25	9.5	3LD2164-0TB53	70,00	10
• PG - Rekor girişli	32	11.5	3LD2264-0TB53	83,00	10
• 0 pozisyonunda	63	22	3LD2565-0TB53	137,00	10
• 3 kilit ile kilitleme	100	37	3LD2766-0TB53	311,00	10
• IP 65 Koruma	125	45	3LD2866-0TB53	562,00	10

Malzeme Cinsi	Sürekli Akım Ith (A)	Sipariş No	Birim Fiyatı TL / Adet	Adet / Kutu
---------------	----------------------	------------	------------------------	-------------

3 LFO.22 Serisi Paket Şalterler



3LFO122-4AA00

0-1 açma kapama

Monofaze	1 x (0-1)	20	3LFO 122-4AA00	15,40	1
		32	3LFO 222-4AA00	22,70	1
İki fazlı	2 x (0-1)	20	3LFO 122-4AB00	17,20	1
		32	3LFO 222-4AB00	26,10	1
Trifaze	3 x (0-1)	20	3LFO 122-4AC00	20,40	1
		32	3LFO 222-4AC00	30,00	1
		40	3LFO 322-5AC00	32,10	1
		63	3LFO 422-5AC00	36,40	1
Dört fazlı	4 x (0-1)	115	3LFO 522-5AC00	80,30	1
		20	3LFO 122-4AD00	22,70	1

Not : 160 A'lık paket şalterleri için satış birimlerimize danışınız.

Kutup değiştiriciler (0-pozisyonlu)



3LFO122-4BB00

Monofaze	1 x (1-0-2)	20	3LFO 122-4BB00	17,20	1
		32	3LFO 222-4BB00	25,00	1
İki fazlı	2 x (1-0-2)	20	3LFO 122-4BD00	22,70	1
		32	3LFO 222-4BD00	35,20	1
Trifaze	3 x (1-0-2)	20	3LFO 122-4BF00	28,40	1
		32	3LFO 222-4BF00	45,40	1
		40	3LFO 322-4BF00	46,60	1
		63	3LFO 422-4BF00	57,80	1
Dört fazlı	4 x (1-0-2)	115	3LFO 522-4BF00	136,00	1
		20	3LFO 122-4BH00	35,30	1

Not : 160 A'lık paket şalterleri için satış birimlerimize danışınız.

Ölçü komutatórleri



3LFO122-2PF00

Voltmetre Komutatórü (0-LL)	20	3LFO 122-2PD00	23,90	1
4 Pozisyonlu Voltmetre Komutatórü (0-LN)	20	3LFO 122-2PC00	23,90	1
7 Pozisyonlu Voltmetre Komutatórü (LL-0-LN)	20	3LFO 122-2PF00	29,60	1
6 Pozisyonlu Voltmetre Komutatórü, sıfırsız (LL-LN)	20	3LFO 122-2PF10	31,80	1
4 Pozisyonlu Ampermetre Komutatórü (0-1-2-3)	20	3LFO 122-5RF00	31,80	1

Motor özel şalterleri

Trifaze Enversör Şalt. Sağ-Sol	(1-0-2)	20	3LFO 122-4SE00	27,30	1
		32	3LFO 222-4SE00	40,90	1
Çift Devir (D-YY) Şalteri	(0-1-2)	20	3LFO 122-4TH00	34,00	1
Yıldız Üçgen Şalteri	(0-Y-Δ)	32	3LFO 222-4UH00	56,70	1
		40	3LFO 322-4UH00	58,90	1
		63	3LFO 422-4UH00	70,60	1
		115	3LFO 522-4UH00	238,00	1

Not : 160 A'lık paket şalterleri için satış birimlerimize danışınız.

Malzeme Cinsi	Sürekli Akım Ith (A)	Sipariş No	Birim Fiyatı TL / Adet	Adet / Kutu
---------------	----------------------	------------	------------------------	-------------



3LF0122-4EB00

Isıtıcı ve Aydınlatma Grup Şalterler

Monofaze, 2 Grup (0-1-2)	20	3LFO 122-4EB00	19,00	1
Monofaze, 3 Grup (0-1-2-3)	20	3LFO 222-3EC00	22,20	1

Yaylı Şalterler

Kontaktör Start-Stop Şalt (Start → * ← Stop)	20	3LFO 122-6HB00	19,00	1
Monofaze, Kutup değiştirici (1 → 0 ← 2)	20	3LFO 122-6HB10	22,20	1



3LF0122-4DB00

Kademeli Paket Şalterler**Monofaze / Sıfırlı**

2 Kademeli, (0-2)	20	3LFO 122-4DB00	19,00	1
	32	3LFO 222-4DB00	25,40	1
3 Kademeli, (0-3)	20	3LFO 122-4DC00	21,00	1
	32	3LFO 222-4DC00	33,00	1
4 Kademeli, (0-4)	20	3LFO 122-2DD00	24,30	1
	32	3LFO 222-2DD00	35,30	1

**Kademeli Paket Şalterler****Monofaze / Sıfırsız**

3 Kademeli, (1-3)	20	3LFO 122-4JC00	21,00	1
	32	3LFO 222-4JC00	33,00	1
4 Kademeli, (1-4)	20	3LFO 122-4JD00	24,30	1
	32	3LFO 222-4JD00	35,30	1

* Diğer kademeli paket şalterler ve özel tipler için satış birimlerimizle temasa geçiniz.

Malzeme Cinsi	Sürekli Akım Ith (A)	Sipariş No	Birim Fiyatı TL / Adet	Adet / Kutu
---------------	----------------------	------------	------------------------	-------------

3SB3 Serisi Metal Gövdeli Etanj Kumanda Kutuları - IP65

yeni



3SB3803-2DA3

Kırmızı mantar butonlu, 1NC yardımcı kontaklı	10	3SB3801-2DG3	90,00	1
Kırmızı Mantar Butonlu, 1NC kontaklı, koruyucu kapaklı	10	3SB3801-2DF3	108,00	1
Yeşil start "I" ve kırmızı stop "O" butonlu,	10	3SB3802-2DA3	110,00	1
Yeşil start "I" ve kırmızı stop "O" butonlu, ve beyaz sinyal lambalı	10	3SB3803-2DA3	120,00	1

3SB3 Serisi Plastik Gövdeli Etanj Kumanda Kutuları - IP65



3SB3801-2DF3

Kırmızı mantar butonlu, 1NC yardımcı kontaklı	10	3SB3801-0DG3	65,00	1
Kırmızı Mantar Butonlu, 1NC kontaklı, koruyucu kapaklı	10	3SB3801-0DF3	77,00	1
Yeşil start "I" ve kırmızı stop "O" butonlu,	10	3SB3802-0DA3	80,00	1
Yeşil start "I" ve kırmızı stop "O" butonlu, ve beyaz sinyal lambalı	10	3SB3803-0DA3	86,00	1

3SB3 Serisi Boş Etanj Kumanda Kutuları



3SB3804-2AA3

Metal boş kutular	1 delikli	3SB3801-2AA3	44,00	1
	2 delikli	3SB3802-2AA3	53,00	1
	3 delikli	3SB3803-2AA3	69,00	1
	4 delikli	3SB3804-2AA3	93,00	1
	6 delikli	3SB3806-2AA3	121,00	1
Plastik boş kutular	1 delikli	3SB3801-0AA3	28,00	1
	2 delikli	3SB3802-0AA3	30,00	1
	3 delikli	3SB3803-0AA3	33,00	1
	4 delikli	3SB3804-0AA3	46,00	1
	6 delikli	3SB3806-0AA3	67,00	1

3SB3 Serisi Etanj Kumanda Kutuları Aksesuarları



3SB3802-2AA3

1NO Yardımcı Kontak	3SB3420-0B	8,00	1
1NC Yardımcı Kontak	3SB3420-0C	8,00	1
Lamba Duyu	3SB3420-1A	7,00	1

Boş buton kutularına istenilen kombinasyonu yapmak için sayfa 99'dan buton kafalarını ve kontak bloklarını seçebilirsiniz

Not: Boş kutulara istenilen buton kombinasyonunu aşağıdaki yöntemle seçebilirsiniz.

1. Önce kutu seçimi yapılmalıdır (Kaç delikli, plastik yada metal kutu)
2. Deliklere yerleştirilecek buton kafaları tek tek seçilmelidir (Örn. yeşil buton, kırmızı sinyal lambası kafası ve gövdesi gibi)
3. Bu buton kombinasyonlarında kullanılacak yardımcı kontaklar ve gerekiyorsa lamba duyları tek tek seçilmelidir.
4. Bütün bunların sonunda istenilen etanj kumanda kutusu kombinasyonu gerçekleştirilmiş olur.

Malzeme Cinsi	Anma Akımı (A)	Sipariş No	Birim Fiyatı TL / Adet	Adet / Kutu
---------------	----------------	------------	------------------------	-------------

Komple Start - Stop Butonları Ø 22 mm IP 65 Korumalı

3SB1201-0AE01

Siyah Buton	1NO+1NC	10	3SB1 201-0AB01	9,30	10
	1NO	10	3SB1 202-0AB01	7,30	10
	1NC	10	3SB1 203-0AB01	7,30	10
Kırmızı Buton	1NO+1NC	10	3SB1 201-0AC01	9,30	10
	1NC	10	3SB1 203-0AC01	7,30	10
Sarı Buton	1NO+1NC	10	3SB1 201-0AD01	9,30	10
	1NO	10	3SB1 202-0AD01	7,30	10
Yeşil Buton	1NO+1NC	10	3SB1 201-0AE01	9,30	10
	1NO	10	3SB1 202-0AE01	7,30	10
Beyaz Buton	1NO+1NC	10	3SB1 201-0AG01	9,30	10
	1NO	10	3SB1 202-0AG01	7,30	10
Baskı parçası*	(Butonlar için)		3SB1 902-0AA	1,80	1
Baskı parçası*	(Mandal Butonlar için)		3SB1 912-0AN	2,00	1

* Baskı parçaları sayesinde bir buton elemanına 3 ayrı kontak bloğu takılabilir. Max. 3NO+3NC'ye kadar.

Komple Işıklı Butonlar IP 65 Korumalı

3SB1205-0AD01

Kırmızı Buton	1NO+1NC	10	3SB1 205-0AC01	13,70	10
	1NO	10	3SB1 206-0AC01	12,00	10
	1NC	10	3SB1 207-0AC01	12,00	10
Sarı Buton	1NO+1NC	10	3SB1 205-0AD01	13,70	10
	1NO	10	3SB1 206-0AD01	12,00	10
Yeşil Buton	1NO+1NC	10	3SB1 205-0AE01	13,70	10
	1NO	10	3SB1 206-0AE01	12,00	10
Renksiz Buton	1NO+1NC	10	3SB1 205-0AH01	13,70	10
Ampul 220 V Neon			3SX1 701	1,20	100
Ampul 220 V Neon (Yeşil) Yeşil Buton ve Sinyal lambaları için			3SX1 702	1,70	100
Plastik Çerçeve			3SB1 903-0AB	1,10	20

Komple Sinyal Lambaları IP 65 Korumalı

3SB1 204-6CD06

Komple kırmızı sinyal lambası (soket ve kaide)	3SB1 204-6CC06	5,10	10
Komple sarı sinyal lambası (soket ve kaide)	3SB1 204-6CD06	5,10	10
Komple yeşil sinyal lambası (soket ve kaide)	3SB1 204-6CE06	5,10	10
Komple renksiz sinyal lambası (soket ve kaide)	3SB1 204-6CH06	5,10	10
Ampul 220V Neon	3SX1 701	1,20	100
Ampul 220V Neon (Yeşil Buton ve Sinyal lambaları için)	3SX1 702	1,70	100
Plastik çerçeve	3SB1 903-0AB	1,10	20

Malzeme Cinsi	Anma Akımı (A)	Sipariş No	Birim Fiyatı TL / Adet	Adet / Kutu
---------------	----------------	------------	------------------------	-------------



3SB1201-1AC01

Komple Özel Butonlar IP 65 Korumalı**Mantar Butonlar Ø 40 mm**

Kırmızı, kalıcı	1NO+1NC	10	3SB1 201-1AC01	19,00	1
	1NC	10	3SB1 203-1AC01	13,80	1
Sarı Emergency-Stop taban plakası			3SB3921-0AD	9,50	1

Mandal Butonlar Ø 22 mm**Kalıcı, 0-1 pozisyonlu**

Siyah	1NO+1NC	10	3SB1 201-2AB01	14,30	1
	1NO	10	3SB1 202-2AB01	12,50	1
Kırmızı	1NO+1NC	10	3SB1 201-2AC01	14,30	1
	1NO	10	3SB1 202-2AC01	12,50	1



3SB1202-2AB01

Kalıcı, 1-0-2 pozisyonlu

Siyah	1NO+1NC, 1NO+1NC	10	3SB1 208-2DB01	16,30	1
	1NO, 1NO	10	3SB1 210-2DB01	14,30	1
Kırmızı	1NO+1NC, 1NO+1NC	10	3SB1 208-2DC01	16,30	1
	1NO, 1NO	10	3SB1 210-2DC01	14,30	1

Yaylı, 1-0-2 pozisyonlu

Siyah	1NO+1NC, 1NO+1NC		3SB1 208-2EB01	16,30	1
Kırmızı	1NO+1NC, 1NO+1NC		3SB1 208-2EC01	16,30	1

Kilitli Butonlar Ø 22 mm**Çift anahtarlı, kalıcı, 0-1 pozisyonlu**

Siyah	1NO+1NC	10	3SB1 201-4JB01	51,40	1
-------	---------	----	----------------	-------	---

Çift anahtarlı, kalıcı, 1-0-2 pozisyonlu

Siyah	1NO+1NC, 1NO+1NC		3SB1 201-4HB01	55,00	1
-------	------------------	--	----------------	-------	---



3SB1 - Kilitli buton kafası

Malzeme Cinsi	Anma Akımı (A)	Sipariş No	Birim Fiyatı TL / Adet	Kutu / Adet
---------------	----------------	------------	------------------------	-------------

Buton Elemanları ve Yedekleme Malzemeleri

Start - Stop Buton Kafaları

Siyah Buton Kafası
Kırmızı Buton Kafası
Sarı Buton Kafası
Yeşil Buton Kafası
Beyaz Buton Kafası

	3SB1 000-0AB01	3,30	10
	3SB1 000-0AC01	3,30	10
	3SB1 000-0AD01	3,30	10
	3SB1 000-0AE01	3,30	10
	3SB1 000-0AG01	3,30	10

Mantar Buton Kafaları

40mm Ø Kırmızı Buton Kafası (Kilitlemeli)

	3SB1 000-1AC01	12,00	5
--	----------------	-------	---

Mandal Buton Kafaları

Siyah Mandal Buton Kafası 0-1
Kırmızı Mandal Buton Kafası 0-1
Siyah Mandal Buton Kafası 1-0-2
Kırmızı Mandal Buton Kafası 1-0-2

	3SB1 000-2AB01	7,30	10
	3SB1 000-2AC01	7,30	10
	3SB1 000-2DB01	7,30	10
	3SB1 000-2DC01	7,30	10

Işıklı Buton Kafaları

Sarı Işıklı Buton Kafası
Kırmızı Işıklı Buton Kafası
Yeşil Işıklı Buton Kafası

	3SB1 001-0AD01	3,90	10
	3SB1 001-0AC01	3,90	10
	3SB1 001-0AE01	3,90	10

Kontak Blokları ve Duyular

Kontak Bloğu 1NO+1NC (Tutuculu, yük: 60 mm) 10
Kontak Bloğu 1NO+1NC (Yükseklik: 60 mm) 10
Kontak Bloğu 1NO (Yükseklik: 60 mm) 10
Kontak Bloğu 1NC (Yükseklik: 60 mm) 10
Kontak Bloğu Duyu (Lambasız BA9s için) 10

	3SB1 320-0A	8,80	10
	3SB1 400-0A	7,20	10
	3SB1 400-0B	5,00	10
	3SB1 400-0C	5,00	10
	3SB1 400-2A	5,00	10

Diğer Aksesuarlar

Plastik Çerçeve
Metal Muhafaza Ringi (Butonlar için)
Baskı Parçası* (Butonlar için)
Baskı Parçası* (Mandal Butonlar için)
Tutucu (3 ilave şalter gövdesi takabilmek için)

	3SB1 903-0AB	1,10	20
	3SB1 911-0AA	3,30	10
	3SB1 902-0AA	1,80	1
	3SB1 912-0AN	2,00	1
	3SB1 902-1AC	4,00	1

* Baskı parçaları sayesinde bir butona max. 3NO+3NC kontak ilave edilebilir.



Buton kafası ve tutucusu



Mandal Buton kafası ve tutucusu



3SB 1400-0A

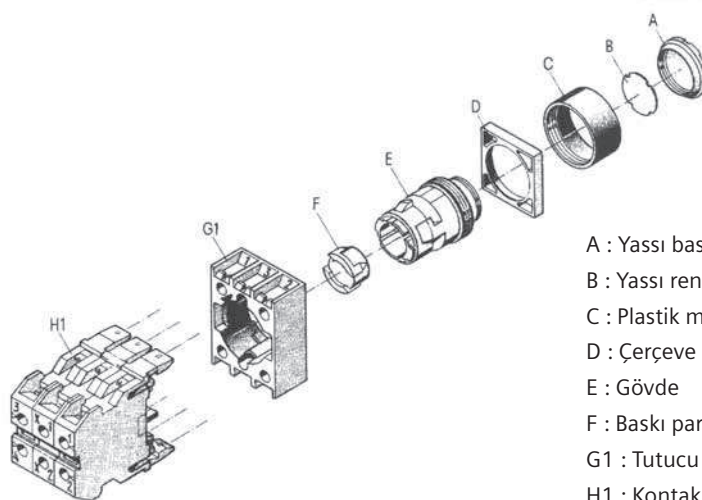

- A : Yassı baskı düğmesi
- B : Yassı renkli lens
- C : Plastik muhafaza ringi
- D : Çerçeve
- E : Gövde
- F : Baskı parçası
- G1 : Tutucu (3 ilave kontak bloğu takabilmek için)
- H1 : Kontak blokları



3SB3602-0AA31

Malzeme Cinsi	Anma Akımı (A)	Sipariş No	Birim Fiyatı TL / Adet	Kutu / Adet
---------------	----------------	------------	------------------------	-------------

3SB3 Metal Seri Ø 22 mm - Program Komple Start-Stop Butonları

Siyah Buton	1NO	10	3SB3602-0AA11	12,20	1
Siyah Buton	1NC	10	3SB3603-0AA11	12,20	1
Kırmızı Buton	1NC	10	3SB3603-0AA21	12,20	1
Sarı Buton	1NO	10	3SB3602-0AA31	12,20	1
Yeşil Buton	1NO	10	3SB3602-0AA41	12,20	1
Mavi Buton	1NO	10	3SB3602-0AA51	12,20	1

Komple Işıklı Butonları BA 9s'e uygun sinyal lambası duyu ile birlikte, ampulsüz

Kırmızı Buton	1NC	10	3SB3607-0AA21	21,60	1
Sarı Buton	1NO	10	3SB3606-0AA31	21,60	1
Yeşil Buton	1NO	10	3SB3606-0AA41	21,60	1

Not: ilave kontak için aksesuar bölümünden seçim yapınız.

Komple Işıklı Butonları 24 V AC/DC Led'li Tipler

Kırmızı Buton	1NC	10	3SB3646-0AA21	25,50	1
Sarı Buton	1NO	10	3SB3645-0AA31	25,50	1
Yeşil Buton	1NO	10	3SB3645-0AA41	25,50	1
Beyaz Buton	1NO	10	3SB3645-0AA61	25,50	1
Renksiz Buton	1NO	10	3SB3645-0AA71	25,50	1

Not: ilave kontak için aksesuar bölümünden seçim yapınız.

Komple Işıklı Butonları 230V AC Led'li Tipler

Kırmızı Buton	1NC	10	3SB3654-0AA21	29,50	1
Sarı Buton	1NO	10	3SB3653-0AA31	29,50	1
Yeşil Buton	1NO	10	3SB3653-0AA41	29,50	1
Beyaz Buton	1NO	10	3SB3653-0AA61	29,50	1
Renksiz Buton	1NO	10	3SB3653-0AA71	29,50	1

Not: ilave kontak için aksesuar bölümünden seçim yapınız.

Komple Mandal Butonlar Kalıcı, 0-1 pozisyonlu

Siyah Buton	1NO+1NC	10	3SB3601-2KA11	19,80	1
	1NO	10	3SB3602-2KA11	18,30	1

Komple Mandal Butonlar Kalıcı 1-0-2 pozisyonlu

Siyah	1NO+1NC, 1NO-1NC	10	3SB3608-2DA11	22,40	1
	1NO, 1NO	10	3SB3610-2DA11	20,70	1

Komple Mandal Butonlar Yaylı 1-0-2 pozisyonlu

Siyah	1NO+1NC, 1NO-1NC	10	3SB3608-2EA11	22,40	1
	1NO, 1NO	10	3SB3610-2EA11	20,70	1

Işıklı Mandal Butonlar Kalıcı 0-1 pozisyonlu

Kırmızı Buton		10	3SB3501-2KA21	18,70	1
Sarı Buton		10	3SB3501-2KA31	18,70	1
Yeşil Buton		10	3SB3501-2KA41	18,70	1

Not: Işıklı mandal butonlarda 1NC yardımcı kontak bloğu ve sinyal lambası duyu aksesuarları bölümünden ayrıca seçilmelidir.

Kilitli Mandal Butonlar Kalıcı

0-1 pozisyonlu	1NO	10	3SB3602-4AD11	37,00	1
1-0-2 pozisyonlu		10	3SB3500-4DD11	29,50	1

Not: 1-0-2 pozisyonlu mandal butonlarda uygun kontak blokları ayrıca seçilmelidir. Kilitli mandal butonlarda anahtar her pozisyonda çıkarılabilir.

Mantar Buton Ø 40mm

Kırmızı kalıcı	1NC (Basarak kilit çözme)	10	3SB3603-1CA21	25,00	1
Kırmızı kalıcı	1NC (Çevirerek kilit çözme)		3SB3603-1HA20	27,50	1
Kırmızı, anahtarlı		10	3SB3500-1BA20	42,70	1
Sarı EMERGENCY-STOP taban plakası			3SB3921-0AD	9,50	1

Not: Kırmızı kilitli mandal butonlarda 1NC yardımcı kontak kullanılmalıdır. (3SB3400-0C)



3SB36..
Mandal Buton Kafası



3SB36..
Kilitli Mandal Buton Kafası



3SB3603-1CA21



3SB3644-6BA20



3SB3400-1A



3SB3400-0B



3SB3500-0AA31



3SB3501-6BA30



3SB3500-1GA21

Malzeme Cinsi	Anma Akımı (A)	Sipariş No	Birim Fiyatı TL / Adet	Kutu / Adet
---------------	----------------	------------	------------------------	-------------

Komple Sinyal Lambaları 250 V'a kadar direkt beslemeli ampulsüz.

Kırmızı	Soket ve Kaide	3SB3604-6BA20	11,40	1
Sarı	Soket ve Kaide	3SB3604-6BA30	11,40	1
Yeşil	Soket ve Kaide	3SB3604-6BA40	11,40	1
Beyaz	Soket ve Kaide	3SB3604-6BA60	11,40	1
Renksiz	Soket ve Kaide	3SB3604-6BA70	11,40	1
Ampul	BA 9s 220 V AC	3SX1701	1,20	1
Ampul (Yeşil sinyal lambaları için)	BA 9s 220 V AC	3SX1702	1,70	1

Komple Sinyal Lambaları 24V AC/DC LED'li

Kırmızı	Soket ve Kaide	3SB3644-6BA20	14,80	1
Sarı	Soket ve Kaide	3SB3644-6BA30	14,80	1
Yeşil	Soket ve Kaide	3SB3644-6BA40	14,80	1
Renksiz	Soket ve Kaide	3SB3644-6BA70	14,80	1

Komple Sinyal Lambaları 230V AC LED'li

Kırmızı	Soket ve Kaide	3SB3652-6BA20	22,00	1
Sarı	Soket ve Kaide	3SB3652-6BA30	22,00	1
Yeşil	Soket ve Kaide	3SB3652-6BA40	22,00	1
Beyaz	Soket ve Kaide	3SB3652-6BA60	22,00	1
Renksiz	Soket ve Kaide	3SB3652-6BA70	22,00	1

Aksesuarlar

Kontakt Bloğu	1NO	3SB3400-0B	6,00	20
Kontakt Bloğu	1NC	3SB3400-0C	6,00	20
Kontakt Bloğu	1NO+1NC	3SB3400-0A	7,30	10
Ampul	BA 9s 220 V AC	3SX1701	1,20	100
Ampul (Yeşil sinyal lambaları için)	BA 9s 220 V AC	3SX1702	1,70	100
Sinyal lambası duyu	Lambası/BA9s için	3SB3400-1A	5,00	20

Boş Etanj Kumanda Kutuları için Buton Kafaları

Siyah Buton Kafası	Buton ve Kaide	3SB3500-0AA11	10,00	1
Kırmızı Buton Kafası	Buton ve Kaide	3SB3500-0AA21	10,00	1
Sarı Buton Kafası	Buton ve Kaide	3SB3500-0AA31	10,00	1
Yeşil Buton Kafası	Buton ve Kaide	3SB3500-0AA41	10,00	1
Kırmızı Işıklı Buton Kafası	Buton ve Kaide	3SB3501-0AA21	16,50	1
Sarı Işıklı Buton Kafası	Buton ve Kaide	3SB3501-0AA31	16,50	1
Yeşil Işıklı Buton Kafası	Buton ve Kaide	3SB3501-0AA41	16,50	1
Kırmızı Mantar Buton Kafası	Buton ve Kaide	3SB3500-1GA21	22,00	1
Kırmızı Sinyal Lambası Kafası	Sinyal Lambası ve Kaide	3SB3501-6BA20	9,50	1
Sarı Sinyal Lambası Kafası	Sinyal Lambası ve Kaide	3SB3501-6BA30	9,50	1
Yeşil Sinyal Lambası Kafası	Sinyal Lambası ve Kaide	3SB3501-6BA40	9,50	1
Siyah 0-1 Kalıcı Mandal Buton Kafası	Buton ve Kaide	3SB3500-2HA11	16,00	1
Siyah 1-0-2 Kalıcı Mandal Buton Kafası	Buton ve Kaide	3SB3500-2DA11	16,00	1
Siyah 0-1 Yaylı Tip Mandal Buton Kafası	Buton ve Kaide	3SB3500-2LA11	16,00	1

3SB3 Serisi Etanj Kumanda Kutuları Aksesuarları

1NO Yardımcı Kontakt	3SB3420-0B	8,00	1
1NC Yardımcı Kontakt	3SB3420-0C	8,00	1
Lamba Duyu	3SB3420-1A	7,00	1



3SB3202-0AA41

Malzeme Cinsi	Anma Akımı (A)	Sipariş No	Birim Fiyatı TL / Adet	Adet / Kutu
---------------	----------------	------------	------------------------	-------------

3SB3 Plastik Seri Ø 22 mm - Program Komple Start-Stop Butonları

Siyah Buton	1NO	10	3SB3202-0AA11	11,00	1
Siyah Buton	1NC	10	3SB3203-0AA11	11,00	1
Kırmızı Buton	1NC	10	3SB3203-0AA21	11,00	1
Sarı Buton	1NO	10	3SB3202-0AA31	11,00	1
Yeşil Buton	1NO	10	3SB3202-0AA41	11,00	1

Komple Işıklı Butonları BA 9s'e uygun sinyal lambası duyu ile birlikte, ampulsüz

Kırmızı Buton	1NC	10	3SB3207-0AA21	17,80	1
Sarı Buton	1NO	10	3SB3206-0AA31	17,80	1
Yeşil Buton	1NO	10	3SB3206-0AA41	17,80	1

Not: ilave kontak için aksesuar bölümünden seçim yapınız.



3SB3252-6AA30

Komple Işıklı Butonları 24 V AC/DC Led'li Tipler

Kırmızı Buton	1NC	10	3SB3246-0AA21	25,00	1
Sarı Buton	1NO	10	3SB3245-0AA31	25,00	1
Yeşil Buton	1NO	10	3SB3245-0AA41	25,00	1
Beyaz Buton	1NO	10	3SB3245-0AA61	25,00	1
Renksiz Buton	1NO	10	3SB3245-0AA71	25,00	1

Not: ilave kontak için aksesuar bölümünden seçim yapınız.



3SB3201-2KA11

Komple Işıklı Butonları 230V AC Led'li Tipler

Kırmızı Buton	1NC	10	3SB3254-0AA21	29,50	1
Sarı Buton	1NO	10	3SB3253-0AA31	29,50	1
Yeşil Buton	1NO	10	3SB3253-0AA41	29,50	1
Beyaz Buton	1NO	10	3SB3253-0AA61	29,50	1
Renksiz Buton	1NO	10	3SB3253-0AA71	29,50	1

Not: ilave kontak için aksesuar bölümünden seçim yapınız.

Komple Mandal Butonlar Kalıcı, 0-1 pozisyonlu

Siyah Buton	1NO+1NC	10	3SB3201-2KA11	17,30	1
	1NO	10	3SB3202-2KA11	16,00	1

Komple Mandal Butonlar Yaylı 1-0-2 pozisyonlu

Siyah	1NO+1NC, 1NO-1NC	10	3SB3208-2EA11	20,00	1
	1NO, 1NO	10	3SB3210-2EA11	18,60	1

Kilitli Mandal Butonlar Kalıcı 0-1 pozisyonlu

Anahtar her pozisyonunda çıkarılabilir	1NO	10	3SB3202-4AD11	33,40	1
--	-----	----	---------------	-------	---

Mantar Buton Ø 40mm

Kırmızı kalıcı	1NC	10	3SB3203-1CA21	22,50	1
Sarı EMERGENCY-STOP taban plakası			3SB3921-0AD	9,50	1



3SB3203-1CA21



3SB3204-6AA50



3SB3400-1A



3SB3400-0B



3SB3100-8AC21

Malzeme Cinsi	Anma Akımı (A)	Sipariş No	Birim Fiyatı TL / Adet	Adet / Kutu
---------------	----------------	------------	------------------------	-------------

Komple Sinyal Lambaları 250 V'a kadar direkt beslemeli ampulsüz.

Kırmızı	Soket ve Kaide	3SB3204-6AA20	10,60	1
Sarı	Soket ve Kaide	3SB3204-6AA30	10,60	1
Yeşil	Soket ve Kaide	3SB3204-6AA40	10,60	1
Mavi	Soket ve Kaide	3SB3204-6AA50	10,60	1
Beyaz	Soket ve Kaide	3SB3204-6AA70	10,60	1
Ampul	BA 9s 220 V AC	3SX1701	1,20	1
Ampul (Yeşil sinyal lambaları için)	BA 9s 220 V AC	3SX1702	1,70	1

Komple Sinyal Lambaları 230 V AC Led'li

Kırmızı	Soket ve Kaide	3SB3252-6AA20	22,00	1
Sarı	Soket ve Kaide	3SB3252-6AA30	22,00	1
Yeşil	Soket ve Kaide	3SB3252-6AA40	22,00	1
Mavi	Soket ve Kaide	3SB3252-6AA50	22,00	1

Komple Sinyal Lambaları 24V AC/DC LED'li

Kırmızı	Soket ve Kaide	3SB3244-6BA20	14,80	1
Sarı	Soket ve Kaide	3SB3244-6BA30	14,80	1
Yeşil	Soket ve Kaide	3SB3244-6BA40	14,80	1
Renksiz	Soket ve Kaide	3SB3244-6BA70	14,80	1

Aksesuarlar

Kontakt Bloğu	1N0	3SB3400-0B	6,00	20
Kontakt Bloğu	1NC	3SB3400-0C	6,00	20
Kontakt Bloğu	1N0+1NC	3SB3400-0A	7,30	10
Ampul	BA 9s 220 V AC	3SX1701	1,20	10
Ampul (Yeşil sinyal lambaları için)	BA 9s 220 V AC	3SX1702	1,70	10
Sinyal lambası duyu	Lambasız/BA9s için	3SB3400-1A	5,00	20

Led'li duylar, lamba tutucusu ile birlikte

Kırmızı	24V AC/DC	3SB3400-1PB	10,30	10
Sarı	24V AC/DC	3SB3400-1PA	10,30	10
Yeşil	24V AC/DC	3SB3400-1PC	10,30	10
Beyaz	24V AC/DC	3SB3400-1PE	10,30	10
Kırmızı	230V AC/DC	3SB3400-1RB	16,00	10
Sarı	230V AC/DC	3SB3400-1RA	16,00	10
Yeşil	230V AC/DC	3SB3400-1RC	16,00	10
Beyaz	230V AC/DC	3SB3400-1RE	16,00	10

İkiz Butonlar

Kırmızı / Yeşil		3SB3100-8AC21	21,90	1
Kırmızı / Yeşil Işıklı		3SB3101-8BC21	21,90	1
Beyaz / Siyah		3SB3100-8AC31	24,80	1
Beyaz / Siyah Işıklı		3SB3101-8BC31	24,80	1

Not: Kontakt elemanları ve duyu ayrıca seçilecektir.

Malzeme Cinsi	Anma Akımı (A)	Sipariş No	Birim Fiyatı TL / Adet	Adet / Kutu
---------------	----------------	------------	------------------------	-------------



3SB2203-0AC01

3SB2 Plastik Seri Ø 16 mm - Program**Komple Start-Stop Butonları**

Siyah Buton	1NC	10	3SB2203-0AB01	23,70	1
Kırmızı Buton	1NC	10	3SB2203-0AC01	23,70	1
Yeşil Buton	1NO	10	3SB2203-0AE01	23,70	1



3SB2226-0AD01

Komple Işıklı Butonlar Duy ve 24V Ampul Dahil

Kırmızı Buton	1NC	10	3SB2227-0AC01	36,70	1
Sarı Buton	1NO	10	3SB2226-0AD01	36,70	1
Yeşil Buton	1NO	10	3SB2226-0AE01	36,70	1

Komple Mandal Butonlar Kalıcı 0-1

Siyah Buton	1NO	10	3SB2202-2AB01	38,70	1
-------------	-----	----	---------------	-------	---

Komple Mandal Butonlar Kalıcı 1-0-2

Siyah	1NO+1NO	10	3SB2210-2DB01	44,50	1
-------	---------	----	---------------	-------	---

Mantar Buton

Kırmızı kalıcı	1NC	10	3SB2203-1AC01	35,60	1
Sarı "NOT -AUS" taban plakası ile					



3SB2224-6BE06

Komple Sinyal Lambaları Duy ve 24 V Ampul Dahil

Kırmızı			3SB2224-6BC06	19,00	1
Sarı			3SB2224-6BD06	19,00	1
Yeşil			3SB2224-6BE06	19,00	1
Beyaz			3SB2224-6BG06	19,00	1



3SB2404-0B

Aksesuarlar

Kontak Bloğu	1NO		3SB2404-0B	7,30	1
Kontak Bloğu	1NC		3SB2404-0C	7,30	1
Sinyal lambası duyu	24V Ampul Dahil		3SB2304-2H	8,00	1



3SE2120..



3SE2840..



3SE7120..

Malzeme Cinsi	Kontak Yapısı	Sipariş No	Birim Fiyatı TL / Adet	Adet / Kutu
---------------	---------------	------------	------------------------	-------------

SIGUARD Güvenlik - Nihayet Şalter

Ayrılabilen Anahtarlı

Metal gövde 40mm, yandan hareket	1NO+ 1NC	3SE2120-0XX	86,00	1
Metal gövde 40mm, yandan hareket	2NO+ 2NC	3SE2120-4XX	92,00	1
Metal gövde için anahtar, standart		3SX3197	15,60	1
Metal gövde için anahtar, yandan montaj		3SX3206	15,60	1
Plastik gövde 31 mm, yandan hareket	1NO+1NC	3SE2200-0XX03	54,70	1
Plastik gövde için anahtar, standart		3SX3196	13,50	1
Plastik gövde 31 mm, 5 yönlü hareket	1NO+1NC	3SE3200-0XX13	59,00	1
Plastik gövde 5 yönlü için anahtar, standart		3SX3220	13,50	1

Bobin ile kilitlemeli (IP67) DC 24V

Plastik gövde	Bobin için	1NO+2NC	3SE3760-3XX01	263,00	1
Tutma gücü = 1200 N	Anahtar için	1NC			1
Bobin ile kilitlemeli tip için anahtar-standart			3SX3252	15,60	1
Bobin ile kilitlemeli tip için anahtar-açılı			3SX3253	15,60	1
Metal gövde, optik göstergeli	Bobin için	1NO+1NC	3SE2840-1XX20	263,00	1
Tutma gücü = 2000 N	Anahtar için	1NO+1NC			1
Bobin ile kilitlemeli tip için anahtar-standart			3SX3197	15,60	1
Bobin ile kilitlemeli tip için anahtar-yandan montaj			3SX3206	15,60	1

SIGUARD Güvenlik - Nihayet Şalterleri, kapılarda, pano kapaklarında veya güvenlik bölgelerinde güvenlik pozisyonlarını incelemek için kullanılmaktadır. BIA ve SUVA sertifikalarına sahiptir. Güvenlik devrelerinde kullanılan **pozitif açma özelliğine** sahip kontak yapısı vardır. Anma akımı 10A, koruma sınıfı; metal gövde için IP67, plastik gövde için IP65'tir.

Malzeme Cinsi	Kontak Yapısı	Sipariş No	Birim Fiyatı TL / Adet	Adet / Kutu
---------------	---------------	------------	------------------------	-------------

SIGUARD Güvenlik - Metal Gövdeli İpli Nihayet Şalterleri

İpli Nihayet Şalterleri

<10m kilitlemeli ve buton resetli	2NC	3SE7120-1BF00	279,00	1
<25m kilitlemeli ve buton resetli	1NO+ 1NC	3SE7150-1BD00	279,00	1
<50m kilitlemeli ve buton resetli	1NO+ 1NC	3SE7140-1BD00	365,00	1

Montaj ve bağlantı aksesuar bilgileri için satış birimlerimize danışınız

SIGUARD Güvenlik - İpli Nihayet Şalterleri, konveyörlerde, bantlarda veya güvenlik bölgelerinde güvenlik pozisyonlarını incelemek için kullanılmaktadır. EN 418 Acil durdurma direktiflerine uygun olarak pozitif kilitlemelidir. UL ve CSA sertifikalarına sahiptir. Güvenlik devrelerinde kullanılan **pozitif açma özelliğine** sahip kontak yapısı vardır. Anma akımı 6A, koruma sınıfı; IP65'tir.

Malzeme Cinsi	Besleme Gerilimi	Sipariş No	Birim Fiyatı TL / Adet	Adet / Kutu
---------------	------------------	------------	------------------------	-------------



3TK28..-

SIGUARD Güvenlik Röleleri

Acil Stop ve Kapı Koruma Röleleri - EN 954-1'e göre kategori 4 (B,1, 2, 3, 4)

Otomatik start, 3NO Kontak	24V AC/DC	3TK2821-1CB30	304,00	1
Denetlenen Start 2NO Kontak	24V AC/DC	3TK2823-1CB30	245,00	1

Pres Kontrol Cihazları

Çift El Kumanda Cihazları

2 NO / 2 NC Kontak	24V AC	3TK2834-1AB20	374,00	1
2 NO / 2 NC kontak	230V AC	3TK2834-1AL20	462,00	1
2 NO / 2 NC kontak	24V DC	3TK2834-1BB40	462,00	1

Ağır İniş Kontrol Cihazı

3 NO / 1 NC Kontak	24V DC	3TK2835-1BB40	747,00	1
--------------------	--------	---------------	--------	---

Siguard güvenlik bileşenlerinin komple programı, güvenlik teknolojilerinin standartları için özel dizayn edilmiştir. Siguard güvenlik bileşenleri, güvenlik devrelerinde basitçe kullanılabilir. Bu cihazlar EN 60204-1 (VDE 0113 part1) EN292, EN 954-1, IEC61508 standartlarını karşılar ve Alman Ticaret Birliği (BG), Alman Yasal Endüstri Kazaları Sigortalar Birliği (BIA) ve İsveç Kaza Sigortaları Kurumu (SUVA) ve Alman Denetçi Kuruluşu (TUV) ile Amerikan ÜL, Kanada CSA tarafından sertifikalandırılmıştır. 3TK 2821/23 ve 3TK 2834/35 kontaktör güvenlik kombinasyonları yapısında **olumluza zorlanan** kontak içerir. SIGUARD 3TK28 röleleri - 25/+70 derece çalışma sıcaklığında kullanılabilir.

Malzeme Cinsi	Kontak Yapısı	Sipariş No	Birim Fiyatı TL / Adet	Adet / Kutu
---------------	---------------	------------	------------------------	-------------

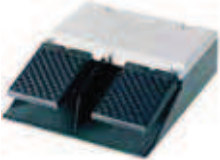

3SE2932-OAB

SIGUARD Ayak Pedalları, Metal Gövdeli

Tek Pedal	Koruma Kapaklı	1NO+1NC	3SE2902-0AA20	220,00	1
Tek Pedal	Koruma Kapaksız	1NO+1NC	3SE2902-0AB20	152,00	1
İki Pedal	Koruma Kapaksız	1NO+1NC	3SE2932-0AB20	254,00	1
(Her bir pedal 1NO+1NC)					

Güvenlik Ayak Pedalı

Tek Pedal	Koruma Kapaklı	1NO+1NC	3SE2924-3AA20	285,00	1
-----------	----------------	---------	---------------	--------	---

EN 418 standartlarına uygun, acil durumlarda kilitlemeli kontak mekanizması, serbest bırakma butonlu, NO kontaklar ani açma kapama yapar, NC kontaklar ise kilitlemelidir.

Joystick Kontrol

Koordinat Şalteri, Ø 22 mm, Metal Ringli, 1NO/Yön

2 Yönlü, yaylı, x-ekseninde	10	3SB1201-7DV20	115,00	1
2 Yönlü, kalıcı, x-ekseninde	10	3SB1201-7EV20	115,00	1
4 Yönlü, yaylı, x ve y- ekseninde	10	3SB1208-7JV20	129,00	1
4 Yönlü, kalıcı, x ve y- ekseninde	10	3SB1208-7KV20	129,00	1



3SB1208-7.V20



8WD...
Sinyal Kolonları

Malzeme Cinsi	Renk	Sipariş No	Birim Fiyatı TL / Adet	Adet / Kutu
Sinyal Kolonları				
Kalıcı Işıklı, Ampulsüz				
AC/DC 12-230V	Kırmızı	8WD4400-1AB	36,00	1
	Yeşil	8WD4400-1AC	36,00	1
	Sarı	8WD4400-1AD	36,00	1
	Mavi	8WD4400-1AF	36,00	1
Flaşör Tip, Ampulsüz				
AC 230V	Kırmızı	8WD4450-1BB	146,00	1
	Yeşil	8WD4450-1BC	146,00	1
	Sarı	8WD4450-1BD	146,00	1
	Mavi	8WD4450-1BF	146,00	1
Flaşör Tip, Ampulsüz				
DC 24V	Kırmızı	8WD4420-1BB	146,00	1
	Yeşil	8WD4420-1BC	146,00	1
	Sarı	8WD4420-1BD	146,00	1
	Mavi	8WD4420-1BF	146,00	1
Diğer Elemanlar ve Aksesuarlar				
Korna 100 dB, 8 tonlu, ses ayarlanabilir, AC 230 V		8WD4450-0EA2	142,00	1
Siren elemanı, 108 dB, AC/DC 24 V		8WD4420-0EA	146,00	1
Taban ayağı ve monaj borusu 110 mm*		8WD4308-0DA	42,00	1
Alt ve üst sabitleme parçaları		8WD4408-0AA	30,00	1
Ampul BA 15d 230 V		8WD4358-1XX	8,60	1
Ampul BA 15d 24 V		8WD4328-1XX	8,60	1

* Conta dahildir. Maksimum 5 elemana kadar bağlantı yapılabilir. IP65 korumalıdır.
Diğer elemanlar ve montaj parçaları için satış birimlerimizle temasa geçiniz.



3RS17...-

Giriş	Çıkış	Sipariş No	Birim Fiyatı TL / Adet	Adet / Kutu
-------	-------	------------	------------------------	-------------

İnterface dönüştürücüler

Aktif, tek kesişimli AC/DC 24V, iki yollu, 6.2 mm genişlik

0... 10V	0... 20mA	3RS1700-1CD00	169,00	1
0... 10V	4... 20mA	3RS1700-1DD00	169,00	1
0... 20mA	0... 10V	3RS1702-1AD00	169,00	1
0... 20mA	4... 20mA	3RS1702-1DD00	169,00	1
4... 20mA	0... 20mA	3RS1703-1CD00	169,00	1
4... 20mA	0... 10V	3RS1703-1AD00	169,00	1

Çoklu dönüştürücü, AC/DC/ 24V, iki yollu 6.2 mm genişlik, ayarlanabilir giriş çıkışlı

0... 10V	0... 10V	3RS1705-1FD0	239,00	1
0... 20mA	0... 20mA			
4... 20mA	4... 20mA			
0... 10V	0... 50Hz	3RS1705-1KD00	259,00	1
0... 20mA	0... 100Hz			
0... 20mA	4... 1kHz			
	0... 10kHz			

Çoklu dönüştürücü, AC/DC/ 24V, iki yollu 6.2 mm genişlik, ayarlanabilir giriş çıkışlı

0... 10V	0... 10V	3RS1705-1FW00	291,00	1
0... 20mA/A	0... 20mA			
4... 20mA/A	4... 20mA			

Besleme Gerilimi	Genişlik mm	Sipariş No	Birim Fiyatı TL / Adet	Adet / Kutu
------------------	-------------	------------	------------------------	-------------

İnterface röleler giriş / çıkış

Giriş röleleri

AC/DC 24 V	1NO	11,5	3TX7002-1AB00	65,00	1
AC/DC 24 V	1W	17,5	3TX7002-1BB00	79,00	1
AC/DC 24 V	2NO/1W	22,5	3TX7002-1CB00	90,00	1

Çıkış röleleri

AC/DC 24 V	1NO	11,5	3TX7002-2AB00	65,00	1
AC/DC 230 V	1NO	11,5	3TX7002-2AF05	84,00	1

Soketli (Plug-in) rölesi ile beraber

AC/DC 24 V	1W		3TX7014-1BM00	35,00	1
------------	----	--	---------------	-------	---



3TX...



4AV4..

Malzeme Cinsi	Akım	Giriş	Sipariş No	Birim Fiyatı TL / Adet	Adet / Kutu
4AV4/5 DC Besleme / Güç Kaynakları					
24V DC çıkış (DIN 19240) - Her türlü PLC	3	230-400+/-15	4AV4103-2EB00-0A	250,00	1
uygulamalarına uygun - İzole Trafo güvenliği	6	230-400+/-15	4AV4106-2EB00-0A	340,00	1
- Paralel çalışabilme - Dokunmaya karşı	10	230-400+/-15	4AV4110-2EB00-0A	430,00	1
korunmalı klemensler - CE işareti, VDE 0551'e	25	400+/-20	4AV5125-2EB00-0A	640,00	1
uygunluk - Dalgalılık seviyesi %5 - Kompakt tasarım ve hazır çözüm	35	400+/-20	4AV5135-2EB00-0A	830,00	1



4AX..

Malzeme Cinsi	Anma Gücü (VA)	Sipariş No	Birim Fiyatı TL / Adet	Adet / Kutu
4AX3002 Kumanda Trafoları				
230-400 V/24V (50-60 Hz)				
- CE işareti, DIN EN 61558-2-2'ye uygunluk	50	4AX3 002-3HA50-0B	52,00	1
- Şebekeye uyumlu kolaylaştırıcı primer de $\pm 15V$ konnektörleri	100	4AX3 002-3HA10-0B	66,00	1
- 50°C ortam sıcaklığı için tanımlı güç değerleri	160	4AX3 002-3HA16-0B	84,00	1
- Galvanik ayırım sayesinde yüksek izolasyon	250	4AX3 002-3HA03-0B	109,00	1
- Vidalı, soketli ve lehimplenebilen klemensler	400	4AX3 002-3HA04-0B	168,00	1
	630	4AX3 002-3HA06-0B	240,00	1
400V / 230 V (50-60 Hz) Kumanda Trafoları				
- CE işareti, DIN EN 61558-2-2'ye uygunluk	50	4AX3 002-3ED50-0B	54,00	1
- Şebekeye uyumlu kolaylaştırıcı primer de $\pm 15V$ konnektörleri	100	4AX3 002-3ED10-0B	68,00	1
- 50°C ortam sıcaklığı için tanımlı güç değerleri	160	4AX3 002-3ED16-0B	89,00	1
- Galvanik ayırım sayesinde yüksek izolasyon	250	4AX3 002-3ED03-0B	114,00	1
- Vidalı, soketli ve lehimplenebilen klemensler	400	4AX3 002-3ED04-0B	180,00	1
	630	4AX3 002-3ED06-0B	260,00	1



3RP1505-1B..



3RP1505-1A..

Malzeme Cinsi	Zaman Ayar Sahası	Sipariş No	Birim Fiyatı TL / Adet	Adet / Kutu
SIRIUS Elektronik Zaman Röleleri				
Multifonksiyon zaman rölesi AC24/240V, DC 24V 1C/0 Kontaklı, 8 fonksiyonlu* 2C/0 Kontaklı, 16 fonksiyonlu*	0.05s- 100h	3RP1505-1AP30 3RP1505-1BP30	140,00 160,00	1 1
Zaman rölesi, LED'li Çekmede gecikmeli, 1C/0 kontaklı AC 24/240V- DC 24V	1.5-30s 5-100s 0.05s-100h	3RP1512-1AP30 3RP1513-1AP30 3RP1525-1AP30	79,00 79,00 97,00	1 1 1
Yıldız-üçgen zaman rölesi 1 NO, 50ms gecikmeli, 1 NO, gecikmesiz kontak AC 24/240V- DC24V	1-20s 3-60s	3RP1574-1NP30 3RP1576-1NP30	100,00 100,00	1 1
Zaman Rölesi, LED'li Düşmede gecikmeli, 1C/0 kontaklı 7 Farklı zaman ayarı aralığı AC 200/240V-DC 200-240V	0.05- 100s	3RP1540-1AN31	126,00	1
Zaman Rölesi, LED'li Düşmede gecikmeli, 1C/0 kontaklı 7 Farklı zaman ayarı aralığı AC/DC 24V	0.05- 100s	3RP1540-1AB31	126,00	1
Yardımcı gerilimli düşmede gecikmeli 1C/0 kontaklı AC 24/240V, DC24V	5-100sn	3RP1533-1AP30	108,00	1

* Multifonksiyonlu zaman rölesinin fonksiyonları aşağıda belirtilmiştir.

- Çekmede gecikme
- Yardımcı gerilimli düşmede gecikmede
- Yardımcı gerilimli çekmede ve düşmede gecikmede
- Flaşör

- Kısa süreli açma
- Kısa süreli Kapama
- Impuls
- Yardımcı gerilimli, toplamalı zaman ayarlı çekmede gecikmeli

Not: Kontaktörlere takılabilen zaman röleleri için SIRIUS programındaki ürünlerimizden faydalanabilirsiniz.
Bkz. Sayfa 33



3UG46..-

Malzeme Cinsi	Kontak Sayısı	Nominal İşletme Gerilimi	Sipariş No	Birim Fiyatı TL / Adet	Adet / Kutu
3UG4 Serisi Kontrol Röleleri					
Faz sırası, faz kaybı, %10 asimetriye duyarlı	1W	AC 160..690V	3UG4512-1AR20	185,00	1
Faz sırası, faz kaybı, düşük gerilim kontrol Otomatik reset, analog, %20 asimetriye duyarlı	2W	AC 160..690V	3UG4513-1BR20	226,00	1
Faz sırası, faz kaybı, asimetri, düşük/yüksek gerilim kontrol 0.1-20sn. gecikme, otomatik reset, dijital kontrol	2W	AC 160..690V	3UG4615-1CR20	310,00	1
Faz sırası, faz kaybı, asimetri, düşük/yüksek gerilim kontrol 0.1-20sn. gecikme, otomatik reset, dijital kontrol, N-iletkenine karşı gerilim izleme	2W	AC 160..690V	3UG4616-1CR20	336,00	1
Monofaze gerilim kontrol (Yardımcı gerilim ile) 10-600 V Ölçme Aralığı	1W	AC/DC 24..240V	3UG4632-1AW30	230,00	1
Düşük/yüksek akım kontrol ölçme aralığı AC/DC 3 .. 500mA 0,05-10A histerizis, 0,1-20 sn gecikme		AC/DC 24..240V	3UG4622-1AW30	226,00	1

Sıvı Seviye Kontrol Rölesi

230V AC, 50-60 Hz.
Alt/Üst Alarm çıkışlı seviye kontrol rölesi
1 Enversör kontaklı, 5... 100kOhm

			3UG4501-1AW30	146,00	1
--	--	--	---------------	--------	---

Sıvı Seviye Rölesi Probu

Askı Tipi Elektrot üç telli,
İşletme Basıncı 10 Bar
İşletme Sıcaklığı 90°C

			3UG3207-3A	118,00	1
--	--	--	------------	--------	---

İzolasyon Rölesi

AC Şebekeler için
24-240V AC/DC
Topraklamasız 1 yada 3 fazlı sistemler için
1 Enversör kontaklı, 1...110kOhm

			3UG3081-1AW30	482,00	1
--	--	--	---------------	--------	---

DC Şebekeler için
24-240V AC/DC
Topraklamasız 1 yada 3 fazlı sistemler için
1 Enversör kontaklı, 1...110kOhm

			3UG3082-1AW30	626,00	1
--	--	--	---------------	--------	---



3RN1..-

Malzeme Cinsi	İşletme Gerilimi	Kontak Sayısı	Sipariş No	Birim Fiyatı TL / Adet	Adet / Kutu
PTC Termistör Motor Koruma Rölesi 3RN1					
PTC - Tip A Termistör Motor Koruma Rölesi Otomatik Reset 22.5 mm genişlik çift LED'li	AC 230V	1C/0	3RN1000-1AM00	110,00	
	UC 24 - 240V	1NO+1NC	3RN1010-1CW00	160,00	
	AC 230V	1NO-1NC	3RN1010-1CM00	127,00	



3RS10...-

Malzeme Cinsi	Ölçme Sahası	Sipariş No	Birim Fiyatı TL / Adet	Adet / Kutu
SICAKLIK DENETLEME RÖLESİ				
PT 100 Sıcaklık Algılama Sensörü ile uyumlu 1NO + 1 NC Kontak AC 110 / 230 V 2 LED	0°/+200°C	3RS1000-1CK20	196,00	1
PT 100/1000 KTY 83/84, NTC Sıcaklık Algılama Sensörleri ile uyumlu 1/CO+ 1C/O +1 NO Kontak AC / DC 24- 240 V	-50°/+500°C	3RS1040-1GW50	423,00	1

Malzeme Cinsi	İşl. Akımı 230V AC	İşl. Akımı 24/48V DC	Sipariş No	Birim Fiyatı TL / Adet	Adet / Kutu
---------------	-----------------------	-------------------------	------------	---------------------------	-------------

SIGUARD STANDART NİHAYET ŞALTERLERİ 3SE 5232

yeni

1NO+1NC 31 mm: PLASTİK MUHAFAZALI, IP 65



3SE5232-OHE10

Dikey buton tahrikli	6A	10/6 A	3SE5232-OCC05	33,00	1
Dikey makara tahrikli	6A	10/6 A	3SE5232-OHD03	40,00	1
Makara kollu tahrikli	6A	10/6 A	3SE5232-OHE10	45,00	1
Köşegen makara tahrikli	6A	10/6 A	3SE5232-OHF10	45,00	1
Spiral yay tahrikli	6A	10/6 A	3SE5232-OHR01	59,00	1
Sağ-Sol makara tahrikli	6A	10/6 A	3SE5232-OHK21	46,00	1
Kol uzunluğu ayarlı tahrikli	6A	10/6 A	3SE5232-OHK50	53,00	1
sağ-sol tahrikli					
Uzunluğu ayarlanabilir çubuk tahrikli	6A	10/6 A	3SE5232-OHK80	56,00	1

SIGUARD STANDART NİHAYET ŞALTERLERİ 3SE 5242

yeni

1NO+1NC 50 mm: PLASTİK MUHAFAZALI, IP 66/67



3SE5242-OHK21

Dikey buton tahrikli	6A	10/6 A	3SE5242-OCC05	40,00	1
Dikey makara tahrikli	6A	10/6 A	3SE5242-OHD03	49,00	1
Makara kollu tahrikli	6A	10/6 A	3SE5242-OHE10	54,00	1
Sağ-Sol makara tahrikli	6A	10/6 A	3SE5242-OHK21	55,00	1
Kol uzunluğu ayarlı sağ-sol tahrikli	6A	10/6 A	3SE5242-OHK50	62,00	1

SIGUARD STANDART NİHAYET ŞALTERLERİ 3SE 5112

yeni

1NO+1NC 40 mm: METAL MUHAFAZALI, IP 66/67



3SE5112-OCC02

Dikey buton tahrikli	6A	10/6 A	3SE5112-OCC02	79,00	1
Dikey makara tahrikli	6A	10/6 A	3SE5112-0CD02	88,00	1
Makara kollu tahrikli	6A	10/6 A	3SE5112-OCE01	75,00	1
Köşegen makara tahrikli	6A	10/6 A	3SE5112-0CF01	75,00	1
Spiral yay tahrikli	6A	10/6 A	3SE5112-0CR01	75,00	1
Sağ-Sol makara tahrikli	6A	10/6 A	3SE5112-0CH01	85,00	1
Kol uzunluğu ayarlı sağ-sol tahrikli	6A	10/6 A	3SE5112-0CH60	94,00	1
Uzunluğu ayarlanabilir çubuk tahrikli	6A	10/6 A	3SE5112-0CH80	96,00	1

SIGUARD STANDART NİHAYET ŞALTERLERİ 3SE 5122

yeni

1NO+1NC 56 mm: METAL MUHAFAZALI, IP 66/67



3SE5122-OCF01

Dikey buton tahrikli	6A	10/6 A	3SE5122-OCC02	79,00	1
Dikey makara tahrikli	6A	10/6 A	3SE5122-0CD02	88,00	1
Makara kollu tahrikli	6A	10/6 A	3SE5122-OCE01	75,00	1
Köşegen makara tahrikli	6A	10/6 A	3SE5122-0CF01	75,00	1
Spiral yay tahrikli	6A	10/6 A	3SE5122-0CR01	75,00	1
Sağ-Sol makara tahrikli	6A	10/6 A	3SE5122-0CH01	85,00	1
Kol uzunluğu ayarlı sağ-sol tahrikli	6A	10/6 A	3SE5122-0CH60	94,00	1
Uzunluğu ayarlanabilir çubuk tahrikli	6A	10/6 A	3SE5122-0CH80	96,00	1



3SE2200-1C



3SE2120-1E



3SX3110

3SX3102



3SE2100-1B

Malzeme Cinsi	İşl. Akımı 230V AC	İşl. Akımı 24/48V DC	Sipariş No	Birim Fiyatı TL / Adet	Adet / Kutu
---------------	-----------------------	-------------------------	------------	---------------------------	-------------

SIGUARD STANDART NİHAYET ŞALTERLERİ 3SE 2120 1NO+1NC ÇİFT KÖPRÜ KONTAKLAR, 40X75X40 mm: METAL MUHAFAZALI, IP 67

Dikey buton tahrikli	6A	10/6 A	3SE2 120 -1C	58,90	1
Dikey makara tahrikli	6A	10/6 A	3SE2 120 -1D	71,70	1
Makara kollu tahrikli	6A	10/6 A	3SE2 120 -1E	58,90	1
Köşegen makara tahrikli	6A	10/6 A	3SE2 120 -1F	58,90	1
Sağ-Sol makara tahrikli	6A	10/6 A	3SE2 120 -1G	74,20	1
Kol uzunluğu ayarlı tahrikli	6A	10/6 A	3SE2 120 -1U	74,20	1
Uzunluğu ayarlanabilir çubuk tahrikli	6A	10/6 A	3SE2 120 -1W	74,20	1
Spiral yay tahrikli	6A	10/6 A	3SE2 120 -1R	74,20	1
Çift makaral tahrikli	6A	10/6 A	3SE2 120 -1T	105,00	1
Yedek kontak		1NO+1NC	3SE3 000-1A	19,20	1

3SE2120 METAL MUHAFAZALI NİHAYET ŞALTERLERİ İÇİN TAHRİKLER

Dikey makara tahrik			3SX3 107	47,40	1
Makara kollu tahrik			3SX3 102	37,20	1
Köşegen makara tahrik			3SX3 105	35,90	1
Sağ-Sol makara tahrik			3SX3 110	19,20	1
Kol uzunluğu ayarlı tahrik			3SX3 114	25,70	1
Uzunluğu ayarlanabilir çubuk tahrik			3SX3 113	25,70	1
Spiral yay tahrik			3SX3 126	58,90	1
Çift makaral tahrik			3SX3 115	41,10	1

NİHAYET ŞALTERLERİ 3SE2 200 1NO+1NC ÇİFT KÖPRÜ KONTAKLAR 31X59X30mm PLASTİK MUHAFAZALI IP 66

Dikey buton tahrikli	6A	10/6 A	3SE2 200 -1C	26,60	1
Dikey makara tahrikli	6A	10/6 A	3SE2 200 -1D	33,30	1
Makara kollu tahrikli	6A	10/6 A	3SE2 200 -1E	34,50	1
Köşegen makara tahrikli	6A	10/6 A	3SE2 200 -1F	34,50	1
Sağ-Sol makara tahrikli	6A	10/6 A	3SE2 200 -1G	42,20	1
Kol uzunluğu ayarlı tahrikli	6A	10/6 A	3SE2 200 -1U	45,20	1
Uzunluğu ayarlanabilir çubuk tahrikli	6A	10/6 A	3SE2 200 -1W	45,20	1
Spiral yay tahrikli	6A	10/6 A	3SE2 200 -1R	45,20	1

3SX3 PLASTİK MUHAFAZALI NİHAYET ŞALTERLERİ İÇİN TAHRİKLER

Makara kollu tahrik			3SX3 171	12,10	1
Köşegen makara tahrik			3SX3 172	13,40	1
Sağ-Sol makara tahrik			3SX3 173	18,70	1
Kol uzunluğu ayarlı tahrik			3SX3 174	26,60	1
Uzunluğu ayarlanabilir çubuk tahrik			3SX3 175	30,60	1
Spiral yay tahrik			3SX3 178	24,00	1

NİHAYET ŞALTERLERİ 3SE2 100 (Geniş Tip) 1NO+1NC ÇİFT KÖPRÜ KONTAKLAR 56x67,5x40 mm METAL MUHAFAZALI IP 67

Dikey tahrikli			3SE2 100-1B	58,70	1
Sağ-Sol makara tahrikli			3SE2 100-1G	77,00	1
Makara kollu tahrikli			3SE2 100-1E	60,00	1
Kol uzunluğu ayarlı makara tahrikli			3SE2 100-1U	78,20	1

Malzeme Cinsi	Bobin Gerilimi (V)	Sipariş No	Birim Fiyatı TL / Adet	Adet / Kutu
---------------	--------------------	------------	------------------------	-------------

SIEMENS ENDÜSTRİ RÖLELERİ

yeni

PT Röle 5/10 A

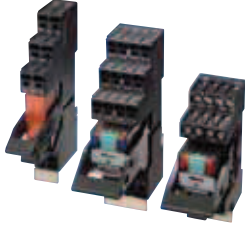

3 Kutuplu enversör kontak 11 Pin, 10A, 250VAC	24VDC	LZXPT370024	13,50	1
	24 VAC	LZXPT370524	13,50	1
	115 VAC	LZXPT370615	13,50	1
	230 VAC	LZXPT370730	15,70	1
4 Kutuplu enversör kontak 14 Pin, 6A, 250VAC	24 VDC	LZXPT570024	13,50	1
	24 VAC	LZXPT570524	13,50	1
	115 VAC	LZXPT570615	15,70	1
	230 VAC	LZXPT570730	15,70	1
2 Kutuplu enversör kontak 8 Pin, 12A	230 VAC	LZXPT270730	13,50	1

PT Soket



LZSPT570024

4 Kutuplu için 14 pin'li	LZSPT78740	10,00	1
3 Kutuplu için 11 pin'li	LZSPT78730	10,00	1
2 Kutuplu için 8 pin'li	LZSPT78720	10,00	1
Etiket	LZSPT17040	0,70	1

RT Röle



LZSRT78720

2 Kutuplu enversör kontak 8 Pin, 8A, 250VAC	24VDC	LZXRT424024	9,00	1
	24 VAC	LZXRT424524	10,30	1
	230 VAC	LZXRT424730	13,50	1
1 Kutuplu enversör kontak 5 Pin, 16A, 250VAC	24 VDC	LZXRT314024	9,00	1
	24 VAC	LZXRT314524	10,30	1
	230 VAC	LZXRT314730	13,50	1

RT Soket



LZSRT78726

1 ve2 Kutuplu için ortak soket	LZSRT78726	10,00	1
Etiket	LZSRT17040	0,70	1

MT Röle 10A



LZSMT78750

3 Kutuplu enversör kontak 11 Pin, 10A, 250VAC	24 VDC	LZXMT321024	24,70	1
	24VAC	LZXMT326024	29,10	1
	115VAC	LZXMT326115	29,10	1
	230VAC	LZXMT326230	37,00	1

MT Soket

3 Kutuplu için 11 Pin'li	LZSMT78750	11,20	1
--------------------------	------------	-------	---

Aksesuarlar



LZSRT17040

PT röle klips mekanizması	LZSPT17024	1,20	10
RT röle için yeni klips mekanizması	LZSRT17016	1,30	10
MT röle için klips	LZSMT28800	3,00	1
PT/RT için 24V DC koruma diyodlu LED modülü	LZSPTML0024	7,00	1
PT/RT için 24V AC/DC LED modülü	LZSPTML0524	8,00	1
PT/RT için 110...230V AC/DC LED modülü	LZSPTML0730	8,00	1

Vida Bağlantılı
Geçiş Klemensi



8WA1011-1DG11

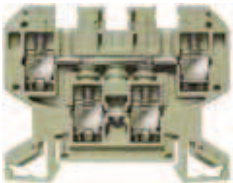

8WA1011-2DG11



Sigortalı Klemens



8WA1011-1SF12

Malzeme Cinsi	Sipariş No	Birim Fiyatı TL / Adet	Adet / Kutu
RAY KLEMENSLERİ			
Geçiş klemensi	2,5mm ² bej	8WA1011-1DF11	0,90 100
	mavi	8WA1011-1BF23	0,90 100
	yeşil-sarı	8WA1011-1PF11	1,40 100
	4mm ² bej	8WA1011-1DG11	1,00 100
	mavi	8WA1011-1BG11	1,00 100
	yeşil-sarı	8WA1011-1PG11	1,50 100
	6mm ² bej	8WA1011-1DH11	1,60 100
	mavi	8WA1011-1BH23	1,60 100
	yeşil-sarı	8WA1011-1PH11	1,70 100
	16mm ² bej	8WA1204	2,20 50
	mavi	8WA1011-1BK11	2,20 50
	35mm ² bej	8WA1205	4,30 50
	mavi	8WA1011-1BM11	4,30 50
	70mm ² bej	8WA1206	20,80 10
	mavi	8WA1011-1BP11	20,80 10
İki katlı klemens	4mm ² bej	8WA1011-2DG11	2,40 100
	mavi	8WA1011-2BG11	2,40 100
Üst köprü 10'lu	iki katlı klemens için alt sıra	8WA1838	4,70 10
	üst sıra	8WA1853	5,50 10
Nihayet Plakası	iki katlı klemens için bej	8WA1817	0,90 50
Ayırma Plakası	iki katlı klemens için sarı	8WA1823	3,70 25
Topraklama klemensi	2.5mm ² yeşil-sarı	8WA1011-1PF00	2,70 100
	4mm ² yeşil-sarı	8WA1011-1PG00	3,10 50
	6mm ² yeşil-sarı	8WA1011-1PH00	3,70 50
	16mm ² yeşil-sarı	8WA1011-1PK00	4,80 50
	35mm ² yeşil-sarı	8WA1011-1PM00	7,70 25
Trafo klemensi	4mm ² bej	8WA9200	0,80 100
Ayırma klemensi	6mm ² Kovansız	8WA1011-1MH11	5,00 50
Ayırma köprüsü	ayırma klemens için	8WA1822-7VH01	2,10 50
Üst köprü 10'lu	ayırma klemens için	8WA1888	5,50 10
Ayırma plakası	ayırma klemens için	8WA1822-7TH00	4,80 50
Ölçü kovanı	ayırma klemens için yeşil	8WA1822-7PH03	2,80 50
Vida kovanı	ayırma klemens için	8WA1822-7PH00	1,30 100
Diyotlu klemens	2.5mm ² 250V,1A	8WA1011-1EF20	4,70 5
Sigortalı klemens	1.5mm ²	8WA1011-1SF12	4,30 10
Geçiş kovanı	16A 5mmx25mm	8WA1891	2,00 10
Durdurucu	vidalı bej	8WA1808	1,00 50
Üst köprü 10'lu	2.5mm ²	8WA1898	3,50 10
	4mm ²	8WA1853	5,50 10
	6mm ²	8WA1888	5,50 10
	16mm ²	8WA1802	7,30 10
	35mm ²	8WA1804	12,80 10
Üst köprü 3'lü	35mm ²	8WA1803	4,40 20
Üst köprü birleştirici*	2.5mm ²	8WA1822-7VF01	1,30 50
	6mm ²	8WA1822-7VG00	1,30 50
	16mm ²	8WA1822-7VH00	1,40 50
Ayırma dili	2.5, 4,6mm ²	8WA1825	0,40 50
Ayırma Plakası	2.5, 4mm ² sarı	8WA1820	1,00 50
	6-16mm ² sarı	8WA1821	1,10 50
	35 mm ² için sarı	8WA1823	3,70 25

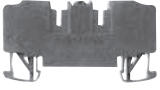
* İki ayrı üst köprüyü birleştirmede kullanılır

	Malzeme Cinsi	Sipariş No	Birim Fiyatı TL / Adet	Adet / Kutu	
Vidasız Geçiş Klemensi					
	Vidasız geçiş klemensi	2.5mm ² açık gri mavi	8WA2011-1DF20	0,90	100
8WA2011-1DF20		4mm ² açık gri mavi	8WA2011-1BF23	0,90	100
3 Girişli Klemensi					
		6mm ² açık gri mavi	8WA2011-1DG20	1,00	100
8WA2011-1BF33		2.5mm ² , 3 girişli açık gri mavi	8WA2011-1BG23	1,00	100
Köprüleme Barası					
		8mm ² açık gri mavi	8WA2011-1DH20	1,60	100
8WA2830		4mm ² , 3 girişli açık gri mavi	8WA2011-1BH23	1,60	100
		4mm ² , 2 katlı açık gri mavi	8WA2011-1DF30	1,30	100
			8WA2011-1BF33	1,30	100
			8WA2011-1DG30	1,60	100
			8WA2011-1BG33	1,60	100
			8WA2011-2DG20	2,20	100
			8WA2011-2BG23	2,20	100
Topraklama klemensi					
		2.5mm ² sarı-yeşil	8WA2011-1PF20	2,80	100
		4mm ² sarı-yeşil	8WA2011-1PG20	3,00	100
		6mm ² sarı-yeşil	8WA2011-1PH20	4,00	100
		2.5mm ² , 3 girişli sarı-yeşil	8WA2011-1PF30	3,50	100
		4mm ² , 3 girişli sarı-yeşil	8WA2011-1PG30	3,70	100
Ayırma Plakası					
		3 girişli için sarı	8WA2813	0,60	50
Etiket Tutucu					
		iki katlı klemens için gri	8WA2850	0,40	50
Ayırma Plakası					
		iki katlı klemens için sarı	8WA2812	0,70	50
Ayırma Plakası					
		2,5, 4,6 mm ² için sarı	8WA2811	0,60	50
Ayırma Dili					
		2,5, 4 mm ² için sarı	8WA2836	0,50	50
		6mm ² sarı	8WA2845	0,50	50
Köprü maşası					
		2,5, 4 mm ² için gri	8WA2835	0,50	50
Ayırma dili					
		6mm ² için gri	8WA2844	0,50	50
Durdurucu					
		Vidasız gri	8WA2808	1,00	50
2'li köprü					
		Bitişik klemensler için	8WA2831	0,50	50
Tekli köprü*					
		Tek tek veya grup köprülemek için	8WA2832	0,50	50
Köprüleme Barası*					
		500mm uzunluğunda	8WA2830	2,80	20
Tornavida					
		(uzun) yeşil	8WA2803	11,00	1
Tornavida					
		(kısa) turuncu	8WA2804	7,70	1
Ray 35x7.5 ithal					
		2 metre çelik, delikli	5ST1145	19,00	20
Ray taşıyıcısı (yükseletici)					
			8WA746	1,70	10

* Tekli köprü (8WA2832) ile köprüleme barası (8WA2830) birlikte kullanılır.

Malzeme Cinsi	Sipariş No	Birim Fiyatı TL / Adet	Adet / Kutu
---------------	------------	------------------------	-------------

Vidasız Bağlantı Klemensi

yeni



8WH2000-0AE00

Vidasız geçiş klemensi	1,5mm ²	gri	8WH2000-0AE00	1,00	50	
		mavi	8WH2000-0AE01	1,00	50	
	2,5mm ²	gri	8WH2000-0AF00	1,10	50	
		mavi	8WH2000-0AF01	1,10	50	
	4mm ²	gri	8WH2000-0AG00	1,20	50	
		mavi	8WH2000-0AG01	1,20	50	
	6mm ²	gri	8WH2000-0AH00	1,80	50	
		mavi	8WH2000-0AH01	1,80	50	
	10mm ²	gri	8WH2000-0AJ00	2,50	50	
		mavi	8WH2000-0AJ01	2,50	50	
	16mm ²	gri	8WH2000-0AK00	3,10	50	
		mavi	8WH2000-0AK01	3,10	50	
	35mm ²	gri	8WH2000-0AM00	21,00	10	
		mavi	8WH2000-0AM01	21,00	10	
	1,5mm ²	3 girişli	gri	8WH2003-0AE00	1,20	50
			mavi	8WH2003-0AE01	1,20	50
	2,5mm ²	3 girişli	gri	8WH2003-0AF00	1,40	50
			mavi	8WH2003-0AF01	1,40	50
	4mm ²	3 girişli	gri	8WH2003-0AG00	1,70	50
			mavi	8WH2003-0AG01	1,70	50
	6mm ²	3 girişli	gri	8WH2003-0AH00	2,70	50
			mavi	8WH2003-0AH01	2,70	50
	1,5mm ²	4 girişli	gri	8WH2004-0AE00	1,30	50
			mavi	8WH2004-0AE01	1,30	50
	2,5mm ²	4 girişli	gri	8WH2004-0AF00	1,60	50
			mavi	8WH2004-0AF01	1,60	50
	4mm ²	4 girişli	gri	8WH2004-0AG00	1,90	50
			mavi	8WH2004-0AG01	1,90	50
	1,5mm ²	iki katlı	gri	8WH2020-0AE00	1,70	50
			mavi	8WH2020-0AE01	1,70	50
	2,5mm ²	iki katlı	gri	8WH2020-0AF00	2,40	50
			mavi	8WH2020-0AF01	2,40	50
	4mm ²	iki katlı	gri	8WH2020-0AG00	2,60	50
			mavi	8WH2020-0AG01	2,60	50

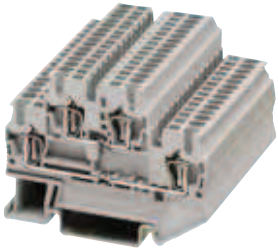

8WH2020-0AE00

Topraklama klemensi	1,5mm ²	yeşil-sarı	8WH2000-0CE07	3,10	50	
	2,5mm ²	yeşil-sarı	8WH2000-0CF07	3,20	50	
	4mm ²	yeşil-sarı	8WH2000-0CG07	3,50	50	
	6mm ²	yeşil-sarı	8WH2000-0CH07	4,70	50	
	10mm ²	yeşil-sarı	8WH2000-0CJ07	5,30	50	
	16mm ²	yeşil-sarı	8WH2000-0CK07	6,40	25	
	35mm ²	yeşil-sarı	8WH2000-0CM07	35,00	10	
	1,5mm ²	3 girişli	yeşil-sarı	8WH2003-0CE07	3,80	50
	2,5mm ²	3 girişli	yeşil-sarı	8WH2003-0CF07	3,90	50
	4mm ²	3 girişli	yeşil-sarı	8WH2003-0CG07	4,20	50
	6mm ²	3 girişli	yeşil-sarı	8WH2003-0CH07	6,40	50
	1,5mm ²	4 girişli	yeşil-sarı	8WH2004-0CE07	4,10	50
	2,5mm ²	4 girişli	yeşil-sarı	8WH2004-0CF07	4,90	50
	4mm ²	4 girişli	yeşil-sarı	8WH2004-0CG07	5,20	50
	1,5mm ²	iki katlı	yeşil-sarı	8WH2020-0CE07	6,20	50
	2,5mm ²	iki katlı	yeşil-sarı	8WH2020-0CF07	6,50	50
	4mm ²	iki katlı	yeşil-sarı	8WH2020-0CG07	8,20	50