

 Kraus & Naimer



**Klauke**



HellermannTyton



**IBOCO**



**PHENIX CONTACT**



**GREENLEE**



fiyat listesi  
**ocak 2010**

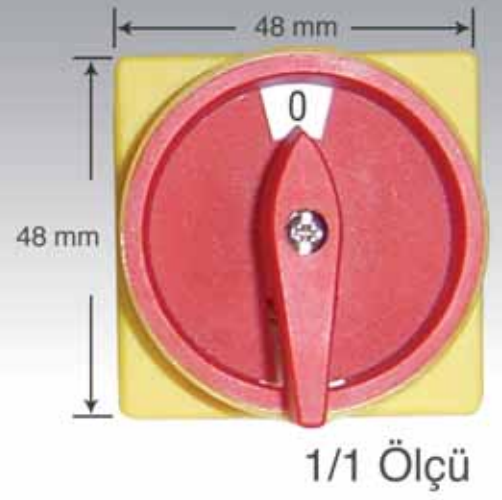











**Kilitli mekanizmada  
fiyat farkı yok**

48 x 48



- IEC 60947-3 direktiflerine uygun
- Yük altında kesme özelliği
- 30°, 60° ve 90° 'de kilitlenebilmek
- İki delikten montaj özelliği

	<b>YENİLİKLER</b> .....	2-6
	<b>C - CA Serisi Pako Şalterleri</b>	
	0-1 Açma Kapama .....	8
	Ölçü Komütatörleri - Kutup Değiştiriciler .....	9-11
	Motor Kumanda Şalterleri .....	11-12
	Grup Şalterleri .....	12-13
	Kademeli Şalterler .....	13-19
	CA4-Mini Pako Şalterler - Şalter Aksesuarları .....	20
	Sarı-Kırmızı Kilit Mekanizmalı Emniyet Şalteri - Gri - Siyah Kilit Mekanizmalı Ana Şalter .....	22
	<b>KG-Serisi Sarı - Kırmızı Emniyet Şalterleri, Ana Kumanda Şalterleri</b>	
	3 Kutuplu, Pano Kapağına Montaj "E" Emniyet Şalterleri .....	23
	4 Kutuplu (3+N), Pano Kapağına Montaj "E" Emniyet Şalterleri .....	23
	3 Kutuplu, Pano Tabanına Montaj "VE" Kapı Kilit Mekanizmalı Emniyet Şalterleri .....	23
	4 Kutuplu (3+N), Pano Tabanına Montaj "VE" Kapı Kilit Mekanizmalı Emniyet Şalterleri .....	23
	IP 65 Kutulu, 3 Kutuplu, Tamir-Bakım ve Emniyet Şalterleri .....	24
	Topraklama ve Nötr Klemensleri .....	24
	Yardımcı Kontaklar .....	24
	<b>Born Klemensler</b> .....	21
	<b>Kablo Bağları ve Aksesuarları</b>	
	Kablo Bağları-Panel Tipi Kaplo Bağları-Geri Açılabilir Kablo Bağları-Kroşeler .....	26
	TY-ITS Kablo Bağları - Kroşeler .....	27
	Kablo Bağları Germe / Kesme Aletleri .....	27
	Paslanmaz Çelik Kablo Bağları (316 kalite) - Metal İçerikli Kablo Bağları-Ağır Hizmet Kablo Bağları / Speedy-Tie- Spiral Koruyucu - Yarıklı Spiral Koruyucular .....	28
	Örgülü Makaronlar - Isı ile Daralan Makaronlar - Isı Tabancası .....	29
	Plastik Spiral - Düz Rakor, Metrik IP66 - Düz Rakor, PG IP66 .....	30
	Çift Yarıklı Plastik Spiral - Galvanize Çelik Spiral - Sabit Düz Nikel Kaplı Pirinç Rakor, Metrik IP40- Sabit Düz Nikel Kaplı Pirinç Rakor, Metrik IP40 .....	31
	Kablo İşaretleme Elemanları - Rite-On Kablo İşaretleme - Helacon Buat Klemensleri .....	32
	<b>Pano Tipi Kablo Kanalları</b>	
	Standart Tip Kablo Kanalları-Esnek Kablo Kanalları-Kablo Kanalı Aksesuarları .....	34
	<b>PVC Spiral Hortum ve Rakorlar</b>	
	PVC Spiral Hortum ve Rakorlar - Kapaklı Kroşeler - Kanal Kesme Makasları .....	35
	<b>Test ve Ölçü Aletleri, Delme Aparatları (Punch)</b>	
	Kademeli Matkap Ucu (Kwik Stepper) - Punch Setler, Dairesel Punchlar- Kare Punchlar .....	38
	Gerilim Test Cihazları, Dijital Multimetreler, Kızılötesi Termometreler, Pens Ampermetreler .....	39
	Toprak Direnci Ölçme Cihazları, Kütle Dedektörleri, Lazer Çiziciler, Aksesuar ve Problar, T-File Tipi Kablo Çorapları .....	40
	<b>EI Aletleri, SKP Kablo Pabuçları ve Yüksükler</b>	
	Kablo Pabuçları ve Ek Mufları .....	42-44
	İzoleli ve İzolesiz Kablo Yüksükleri (DIN 46228) - İkiz Kablo Yüksükler .....	45
	İzoleli Kablo Uçları .....	46
	Faston Tipi İzoleli Kablo Uçları .....	47
	Yüksük ve Pabuç Sıkma Penseleri - Pro Seri Çok Fonksiyonlu Sıkma Penseleri - Mekanik Kablo Pabucu Sıkma Aletleri - SKP Kablo Pabuçları Karma Kutu - Hidrolik Kablo Pabucu Sıkma Aletleri .....	48
	Elektrohidrolik Kablo Pabucu Sıkma Aletleri , Klauke Multi, Üniversal Çok Fonksiyonlu EI Aletleri .....	49
	Mekanik Kablo Kesme Makasları-Hidrolik Kablo Kesme Makasları-Kablo Sıyırma Makasları-Aksesuarlar .....	50
	Pense, Kargaburun ve Yan Keskiler (VDE İzoleli 1000 V.) - Standart .....	51
	Tornavidalar VDE İzoleli 1000 V. - / Standart / Setler - Tornavida ve Anahtar Setleri .....	52
	<b>Clipline ve Interface Ürünleri</b>	
	Clipline Ray Klemensleri ve Aksesuarları - Kablo Etiket Kılıfları .....	54-58
	Interface Röleler ve Aksesuarları - Güç Kaynakları - Analog Çeviriciler .....	59-60
	<b>Yetkili Bayiler</b> .....	62-63
	<b>Genel Şartlar ve İrtibat Adresleri</b> .....	64

## Yeni 48x48 mm Sarı-Kırmızı Mekanizmalı Şalterler

### S0-V840 SARI-KIRMIZI MEKANİZMALI ŞALTERLER

48 x 48 mm ( S0 ) Kilitlenebilir Sarı-Kırmızı Mekanizmalar, geçen yıl imalat programımıza aldığımız 64 x 64 mm ( S1 ) kilit mekanizmalı şalterin imalatından sonra, oluşan yoğun talep üzerine bu yıl aynı mekanizmaların 48 x 48 mm ( S0 ) ölçülerinde olanı da imal edilerek sektörün hizmetine sunulmuştur. Yeni mekanizmalarda tamamen pazardan gelen talep ve yönlendirmeler dikkate alınarak, kullanıcı dostu ve tamamı ile yeni bir tasarım yapılmıştır.

CA10 ve CA20 serisi 20 ve 25 A. lık Pako Şalterlerimize uygulanabilen bu mekanizma, Tamir-Bakım , Emniyet Şalteri uygulamalarında kullanılabilmesi için Sarı gövde ve Kırmızı kumanda kolu ile imal edilebildiği gibi, sadece ana kumanda şalteri olarak kullanılabilmesi amacı ile Gri gövde ve Siyah kumanda kolu ile de üretilebilmekte fakat her iki tip uygulamada da asma kilit ile güvenlik amaçlı kilitlenebilmektedir. Güçlendirilmiş kademe yapısı sayesinde IEC-60947/3 direktiflerine tam uygun olarak Kesici özellik kazandırılmış olan şalterlerimiz bu sayede Emniyet şalteri olarak da rahatlıkla kullanılabilir.



Bu da sektöre kesici özelliğe sahip bir şaltere, normal pako şalter fiyatı ile sahip olabileme avantajını sunmaktadır. Standart Aç-Kapa şalterlerde Saat 12.00 yönünde kilitlenebilen yeni tip mekanizmalar, istenildiğinde Kutup Değiştirici ya da Enversör uygulamalarda da kullanılabilmesi amacı ile kol üzerinde daha önceden zayıflatılmış noktalardan açılabilen ilave deliklerle 30° ve 60° açı ile de kilitlenebilmesine imkan vermektedir.

 Kraus & Naimer

## Sahadaki Tüm Motorlar Kontrolünüz Altında

### LOKAL KUMANDA ŞALTERLERİ ( MOTOR BAŞI ŞALTERLER )

Kraus&Naimer, çok büyük alanda faaliyet gösteren ve sahada fazla sayıda motoru bulunan işletmelerde ( Örn: Çimento sanayi, beton tesisleri, demir çelik işletmeleri, büyük haddehaneler v.s gibi ) , sahada oluşabilecek motor arızalarına vakit kaybetmeksizin gerek sahada, direk motorun olduğu yerde , gerekse ana kumanda panosu üzerinde müdahale etmeye ve ilgili motoru, sistemin çalışma bütünlüğünü bozmadan devreden alıp devreye almaya yarayan Lokal şalterlerin tek ve iki yönlü olmak üzere imalatını yapmaktadır. Harici koşullara son derece dayanıklı IP-65 korumalı, Alüminyum -Döküm ve IP-66/67 korumalı Thermoplastik kutusu, toza kire dayanıklı, rahat okunabilir etiket tipi, rahatlıkla kavranabilen çıkık kumanda kolu ile Kraus&Naimer Lokal Şalterler sahada oluşan arızaların en kısa zamanda giderilmesinde en önemli yardımcınız olacak ve duruşlardan oluşacak işletme zararlarınızı en aza indirgeyecektir.

Kraus & Naimer sahada kullanılan şalterlerde sadece lokal şalterler ile sınırlı kalmayıp, gerek Lokal Şalterlerin ve saha şalterlerinin, gerekse de işletme ve makinalarda kullanılan Tamir Bakım- Emniyet şalterlerinin tüm ağır dış ortam etkilerine karşı şalterlerinizin sağlıklı çalışması amacı ile kutu uygulamalarında geliştirmekte ve sektörün hizmetine sunmaktadır. ABS, Sert Plastik, Alüminyum ve pik dökümden imal edilebilmekte olan kutular IP68 e kadar koruma sağlayabilmekte ve tesislerin güvenliğini maksimum seviyeye çıkarmaktadır. Saha uygulamalarında sadece Kraus&Naimer tarafından gerçekleştirilmiş olan Soketli Montaj



aparatu ile şalterin montajı yada ihtiyaç durumunda değiştirilmesi saniyeler ile ifade edilebilecek kadar kısa sürede gerçekleştirilebilmekte ve kayıp zamanın minimuma indirilmesini sağlamaktadır.



 Kraus & Naimer



## Güneşin Gücünü Kontrol Edin!

### KRAUS & NAIMER' DEN PHOTOVOLTAIC ENERJİ İÇİN DC ÇÖZÜMLER

Solar panelleri gibi photovoltaic (pv) enerji kaynaklı sistemlerde özellikle son dönemlerde DC kesici Şalter İhtiyaçları giderek artmakta ve çeşitlenmektedir.

Bu tip özel DC uygulamaları için Kraus & Naimer tamamı ile yeni bir kesici Şalter serisi için çalışmalarını hızlı bir şekilde tamamlayarak, yeni seri lansmanını tamamlamıştır.

Solar photovoltaic (pv) pazarında genel olarak dc-22a kategorisinde 450-800 V gerilim ve 16-64 A. çalışma akımı aralığında belirlenen İzosasyon uygulamaları yeni serimizle tamamıyla karşılanabilmektedir.

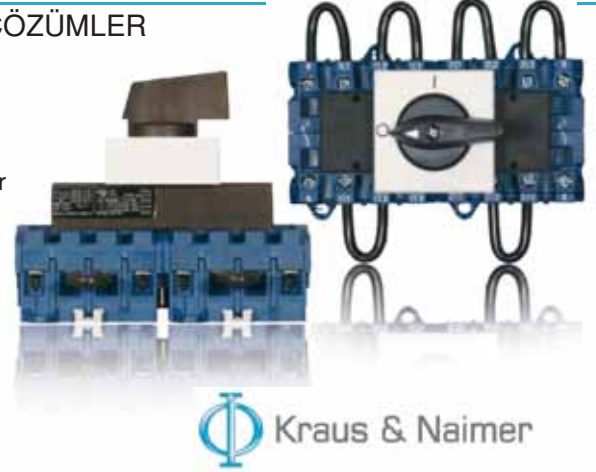

 Kraus & Naimer

Ayrıca solar enerji gibi uygulamalarda, harici ortamlar gibi zor koşullar söz konusudur. Bu nedenle istenildiğinde, bu şalterler tamamı izoleli kutular içinde de imal edilmekte olup, kutular IP 66/67 koruma sınıfında Sari/Kırmızı veya Gri/Siyah ve asma kilit takılabilir mekanizmaları ile imal edilmektedir. Konu hakkında daha detaylı bilgi için lütfen satış ekibimiz ile irtibata geçiniz veya [www.kardeselektrik.com.tr](http://www.kardeselektrik.com.tr) linkinden detaylı katalog indirebilirsiniz.

## Ayırıcı / Kesici Şalterleri

Elektrik üretim, iletim ve dağıtım faaliyetlerinin en önemli ögeleri olan Ayırıcı ve Kesicilerin panolarında kullanılmakta olan kumanda şalterleri konusunda tüm dünya yıllardır Kraus & Naimer markalı ürünleri büyük bir güvenle kullanmaktadır. Ülkemizde de ayırıcı ve kesici panolarında yıllardır güvenle kullanılmakta olan Kraus&Naimer Discrepancy Şalterler, özel ve güçlendirilmiş kontak yapıları ile yüksek seviyede güvenli uygulamalar sağlarken, kompakt yapısı, hata yapılmasına izin vermeyen montaj uygulaması ile uygulayıcıların vazgeçilmez tercihi olmuştur.

Konuma göre durumunu kumanda kolunda bulunan, gün ışığında bile kolayca görülebilecek güç ve netlikteki ışığı ile ayırıcı- kesici şalterleri ( Discrepancy Şalterler )istenilen kontak kombinasyonuna uygun üretilmektedirler.

Bas-Çevir kumanda mekanizması ile sunulan şalterler bu sayede ehliyetsiz ve bilinçsiz kullanıcıların olası müdahalelerini engellemekte ve muhtemel bir zarara sebep olacak hataları önlemektedir.



Discrepancy Şalterler ile ilgili daha fazla bilgi için lütfen satış ekibimiz ile irtibat kurunuz.

 Kraus & Naimer



## Artık Cihazlar Çok Daha Akıllı

### YENİ NESİL ELEKTROHİDROLİK (BATARYALI) PABUÇ SIKMA VE KABLO KESME CİHAZLARI

Klauke yıllardır güvenle en büyük yardımcınız olarak kullandığınız, Pabuç ve Yüksük sıkma, Kablo Kesme cihazları serisine artık çok daha akıllı olan Yeni Jenersayon Elektrohıdrolık cihazları ekledi.

6 - 400 mm<sup>2</sup> kadar pabuç sıkma ve Ø120 mm çapa kadar kablo kesme ihtiyaçlarınıza Yeni Jenerasyon cihazlar ile artık hem çok daha hızlı hemde 3 kata varan batarya ömrü ile çok daha fazla sayıda işlem yapabilme avantajı sunuluyor.

IPS ( Intelligent Pressing System - Akıllı Sıkma Sistemi - sayesinde , sıkma işleminin olması gereken seviye ve kalitede olup olmadığı işlem anında test edilmekte ve herhangi bir eksiklik durumunda sesli ve ışıklı uyarı vererek kullanıcıyı uarmaktadır. Bu sayede sıkma işlemini tam anlamı ile yapmış olduğunuzdan tamamen emin olabileceksiniz.

Yeni jenerasyon cihazlarda en önemli yenilik, artık 50 kN sıkma yapabileceğiniz, 35 cm lik boyu ve 2,4 kg lık ağırlığına rağmen 6 - 240 mm pabuç sıkma yapabilen yeni seri Mini olmuştur. 18 V, 1,5 Ah bataryası ile Mini bir şarj ile 150 ye varan sıkma gerçekleştirebilmektedir. Aynı seride yeni ve üstün özelliklerle donatılmış olan Multi de Kablo işleme ihtiyaçlarına tam anlamı ile bütünlük çözüm sunan bir Universal cihazdır. 4,3 Kg lık gövdesi ve multifonksiyonel çene yapısı ile, TEK BİR CİHAZ İLE 400 mm<sup>2</sup> kadar Kablo Pabucu Sıkma, 40 mm Çapa Kadar Kablo kesme, Pano Sacına delik açma, M5,6,8,10,12 saplama Kesme, işlemleri sorunsuz ve son derece hızlı yapılabilmektedir. Hızlı şarj cihazı ile 15 dk da Şarj olan Multi bir şarj ile 150 işlem yapabilmektedir. Ayrıca temin edilebilen şebeke adaptörü ile atelyelerde, bataryası ile sahada kullanıcıların rahatlıkla yanlarında taşıyıp kullanabilecekleri şekilde çantası ile toplam 8 Kg ağırlığa ulaşan Multi, komple bir atelye hizmeti vermektedir. Ürünlerimizle ilgili daha fazla detay ve bilgi için satış ekibimizle irtibat kurabilir yada [www.kardeselektrik.com.tr](http://www.kardeselektrik.com.tr) web adresimizden bilgi edinebilirsiniz.



## Dünyanın En İnce ve En Hafif Ölçme Cihazı

Yeni Greenlee ETest serisi elektrik tesisatlarında güvenliği sağlamak için gereken VDE0100 şartlarının uygunluğunu test edebilmek maksadı ile 3 yeni tip Test Cihazı geliştirerek siz sektör kullanıcılarının hizmetine sunmuştur.

ETest Çok işlevli multi test cihazı,  
ETest RE Toprak direnci test cihazı,  
ETest RISO İzolasyon direnci test cihazı



- Sadece Greenlee de bulunan gövdeye entegre edilebilir kablosuz ölçme probu
- Geniş ve rahat okunabilir LCD Display ( Gösterge )
- Sınıfının en hafif ve en ince ölçme cihazı
- Aynı anda LCD ve Analog Bar ile görüntüleme imkanı
- 2,3 veya 4 kazık ile Toprak Direnci ölçme
- Mevcut problemleri ile Toprak Direnci ölçme
- Spesifik Toprak Direnci ölçme
- USB arabirim

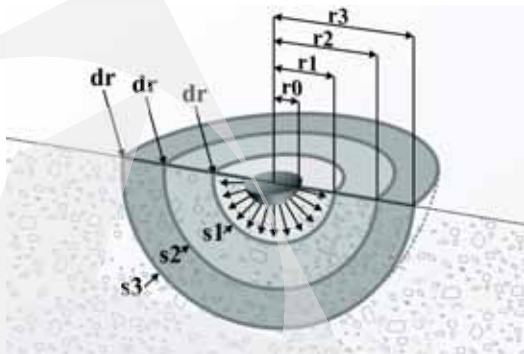

## Kablolarınız İçin Katmanlı Koruma

### HELAGUARD SERİSİ PLASTİK / ÇELİK SİRİRAL VE RAKORLAR

Geniş spiral ve rakor seçenekleriyle HellermannTyton, statik veya dinamik, iç veya dış ve ekstrem çalışma koşulları için kalıcı çözümler sunar. HelaGuard Serisi spiral ve rakorlar, makine, otomotiv, demiryolları, savunma, açık deniz - gemi inşa sanayi, inşaat ve data kablolama alanlarında, sahip olduğu üstün;

- o Mekanik dayanım, sürtünme ve yorulma dayanımı,
- o Esneklik,
- o Kimyasal madde dayanımı,
- o Yangın koruma, düşük toksisite ve gaz oluşturma özellikleri,
- o Yüksek IP koruma sınıfı,
- o Şok, titreşim ve darbe dayanımı,
- o Yüksek sıcaklık ve UV dayanımı,
- o Manyetik koruma özellikleriyle kablo koruma gerektiren her türlü uygulamada ihtiyacınızı karşılayacak ve sizi yarı yolda bırakmayacaktır.



**HellermannTyton**

## 888 Newton Dayanım !!!

### AĞIR HİZMET KABLO BAĞI / SPEEDY TIE®

Speedy Tie® Hellermann tarafından geliştirilen, patentli geri açılabilen bir kilit mekanizması yapısına sahiptir. Bu sayede birçok kez tekrar kullanılabilir. Fakat Speedy Tie®'yı özel kılan en önemli özelliği, **888N**'luk çekme kuvvetidir. 750 mm uzunluğu ve maksimum 210 mm bağlama çapı sayesinde son derece geniş bir uygulama aralığına sahiptir. Bağlamadan sonra arta kalan bağın kuyruk kısmının rahatsızlık vermesini engellemek için bu kısmı mandaldaki ikinci bir yuvaya yerleştirebilirsiniz. Başlangıçta gemi inşa sanayi için geliştirilen bu kablo bağının uygulama alanları arasında inşaat, elektrik tesisatları, iskele kurulumları, sergiler, fuarlar ve pek çokları sıralanabilir. !!!Ağır yüklerin olduğu her türlü uygulamada Speedy Tie® tam ihtiyacınıza göre.



**HellermannTyton**

## AG/OG Şalt ve Enstelasyon



- Pako Şalterler
- 10 A. - 2400 A.
- Max. 36 Pozisyonlu
- Max. 144 Kontak



## Makine Sanayii



- Ana Kumanda Şalterleri
- Anahtar Kumandalı Şalterler
- Kapı Kaplınlı, emniyet şalterleri
- Çeşitli operatör kontrol üniteleri



## Gemi ve Yat Sanayii Uygulamaları



- Emniyet Şalterleri
- Kontrol Paneli Şalterleri
- Anahtar Kumandalı Şalterler



## Endüstriyel Uygulamalar



- Lokal Kumanda Şalterleri
- Tamir Bakım ve Emniyet Şalterleri
- Yükte Kesici Şalterler



## Enerji Üretim ve Dağıtım

- Kesici ve Ayırıcı Şalterleri ( Discrepancy )
- Mimik Diyagram Şalterleri
- Röle Kumandalı Şalterler
- Senkronizasyon Şalterleri







## C-CA Serisi Pako Şalterleri KG - Serisi Sarı - Kırmızı Emniyet Şalterleri

- Açma Kapama • Ölçü Komütatörleri • Kutup Değişiricileri • Motor Kumanda Şalterleri
- Grup Şalterleri • Kademeli Şalterler • CA4 Mini Pako Şalterler
- Pano Kapağına ve Tabana Montaj • 3 ve 4 Kutuplu Tamir Bakım ve Emniyet Şalterleri
- IP65 Kutulu Şalterler • Topraklama ve Nötr Klemensleri • Yardımcı Kontaklar



## C - CA Serisi Pako Şalterleri

### 0-1 Açma Kapama

	Sürekli Çalışma Akımı I <sub>th</sub> A	Ön Etiket Ölçüsü mm.	Max. İletken Kesiti mm <sup>2</sup>	Yuva Sayısı	Sipariş Kodu	Birim Fiyat TL/Adet	Ambalaj Miktarı Ad.
Monofaze 1 x (0-1)	20	48x48	2x2,5	1	CA10 A200	8,80	30
	20	64x64	2x2,5	1	CA10B A200	8,80	20
	25	48x48	2x4	1	CA20 A200	11,70	30
	25	64x64	2x4	1	CA20B A200	11,70	20
	32	64x64	2x6	1	C26 A200	15,35	10
	32	88 x88	2x6	1	C26B A200	15,35	1
	40-50	64x64	2x10	1	C32 A200	17,10	10
	40-50	88x88	2x10	1	C32B A200	17,10	1
	63	64x64	2x16	1	C42 A200	19,30	10
	63	88x88	2x16	1	C42B A200	19,30	1
115	88x88	35	1	C80 A200	30,35	1	
160	88x88	70	2	L160 A200	63,15	1	
İki Fazlı 2 x (0-1)	20	48x48	2x2,5	1	CA10 A201	11,45	30
	20	64x64	2x2,5	1	CA10B A201	11,45	20
	25	48x48	2x4	1	CA20 A201	14,05	30
	25	64x64	2x4	1	CA20B A201	14,05	20
	32	64x64	2x6	1	C26 A201	19,15	10
	32	88 x88	2x6	1	C26B A201	19,15	1
	40-50	64x64	2x10	1	C32 A201	21,00	10
	40-50	88x88	2x10	1	C32B A201	21,00	1
	63	64x64	2x16	1	C42 A201	24,90	10
	63	88x88	2x16	1	C42B A201	24,90	1
115	88x88	35	1	C80 A201	39,50	1	
160	88x88	70	2	L160 A201	75,80	1	
Üç Fazlı 3 x (0-1)	20	48x48	2x2,5	2	CA10 A202	14,75	30
	20	64x64	2x2,5	2	CA10B A202	14,75	20
	25	48x48	2x4	2	CA20 A202	18,25	30
	25	64x64	2x4	2	CA20B A202	18,25	20
	32	64x64	2x6	2	C26 A202	23,40	10
	32	88 x88	2x6	2	C26B A202	23,40	1
	40-50	64x64	2x10	2	C32 A202	26,75	10
	40-50	88x88	2x10	2	C32B A202	26,75	1
	63	64x64	2x16	2	C42 A202	34,45	10
	63	88x88	2x16	2	C42B A202	34,45	1
115	88x88	35	2	C80 A202	50,75	1	
160	88x88	70	4	L160 A202	110,30	1	
Dört Fazlı ( Trifaze Nötr'lü ) 4 x (0 - 1)	20	48x48	2x2,5	2	CA10 A203	17,45	30
	20	64x64	2x2,5	2	CA10B A203	17,45	20
	25	48x48	2x4	2	CA20 A203	21,30	30
	25	64x64	2x4	2	CA20B A203	21,30	20
	32	64x64	2x6	2	C26 A203	28,35	10
	32	88 x88	2x6	2	C26B A203	28,35	1
	40-50	64x64	2x10	2	C32 A203	32,30	10
	40-50	88x88	2x10	2	C32B A203	32,30	1
	63	64x64	2x16	2	C42 A203	41,25	10
	63	88x88	2x16	2	C42B A203	41,25	1
115	88x88	35	2	C80 A203	61,80	1	
160	88x88	70	4	L160 A203	124,75	1	
Start - Stop Pako Şalter	20	48x48	2x2,5	1	CA10 A176	11,70	30
	20	64x64	2x2,5	1	CA10B A176	11,70	20
	25	48x48	2x4	1	CA20 A176	14,95	30
	25	64x64	2x4	1	CA20B A176	14,95	20
	20	48x48	2x2,5	2	CA10 A208	14,95	10
	20	64x64	2x2,5	2	CA10B A208	14,95	10
Trifaze Rotatif Pako Şalter	25	48x48	2x4	2	CA20 A208	18,60	10
	25	64x64	2x4	2	CA20B A208	18,60	10
	32	64x64	2x6	2	C26 A208	23,30	10
	32	88 x88	2x6	2	C26B A208	23,30	1
	40-50	64x64	2x10	2	C32 A208	28,40	5
	40-50	88x88	2x10	2	C32B A208	28,40	1
	63	64x64	2x16	2	C42 A208	35,30	5
	63	88x88	2x16	2	C42B A208	35,30	1
115	88x88	35	2	C80 A208	51,70	1	
160	88x88	70	4	L160 A208	115,15	1	

## C - CA Serisi Pako Şalterleri

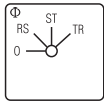
### Ölçü Komütatörleri

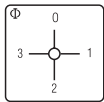
	Sürekli Çalışma Akımı $I_{th}$ A	Ön Etiket Ölçüsü mm.	Max. İletken Kesiti mm <sup>2</sup>	Yuva Sayısı	Sipariş Kodu	Birim Fiyat TL/Adet	Ambalaj Miktarı Ad.
Voltmetre Komütatörü 4 Poz (0-LL) 	20	48 x 48	2 x 2,5	2	CA10 A004	17,90	30
	20	64 x 64	2 x 2,5	2	CA10B A004	17,90	20
	25	48 x 48	2 x 4	2	CA20 A004	21,50	30
	25	64 x 64	2 x 4	2	CA20B A004	21,50	20
Voltmetre Komütatörü 7 Poz (LL-0-LN)  CA10 A007	20	48 x 48	2 x 2,5	3	CA10 A007	22,50	30
	20	64 x 64	2 x 2,5	3	CA10B A007	22,50	20
	25	48 x 48	2 x 4	3	CA20 A007	29,30	20
	25	64 x 64	2 x 4	3	CA20B A007	29,30	20
Ampermetre Komütatörü (0-1-2-3) 	20	48 x 48	2 x 2,5	3	CA10 A058	22,85	30
	20	64 x 64	2 x 2,5	3	CA10B A058	22,85	20
	25	48 x 48	2 x 4	3	CA20 A058	34,50	20
	25	64 x 64	2 x 4	3	CA20B A058	34,50	20

### Kutup Değiştiriciler

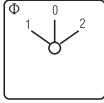
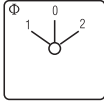
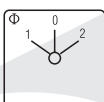
Monofaze 1 x (1-0-2) 	20	48 x 48	2x2,5	1	CA10 A210	11,55	30
	20	64 x 64	2x2,5	1	CA10B A210	11,55	20
	25	48 x 48	2x4	1	CA20 A210	15,60	30
	25	64 x 64	2x4	1	CA20B A210	15,60	20
	32	64 x 64	2x6	1	C26 A210	19,15	10
	32	88 x 88	2x6	1	C26B A210	19,15	1
	40-50	64 x 64	2x10	1	C32 A210	21,60	10
	40-50	88 x 88	2x10	1	C32B A210	21,60	1
	63	64 x 64	2x16	1	C42 A210	24,90	10
	63	88 x 88	2x16	1	C42B A210	24,90	1
İki Fazlı 2 x (1-0-2) 	115	88 x 88	35	1	C80 A210	50,25	1
	160	88 x 88	70	2	L160 A210	79,70	1
	20	48 x 48	2x2,5	2	CA10 A211	17,35	30
	20	64 x 64	2x2,5	2	CA10B A211	17,35	20
	25	48 x 48	2x4	2	CA20 A211	21,40	30
	25	64 x 64	2x4	2	CA20B A211	21,40	20
	32	64 x 64	2x6	2	C26 A211	27,80	10
	32	88 x 88	2x6	2	C26B A211	27,80	1
	40-50	64 x 64	2x10	2	C32 A211	31,70	10
	40-50	88 x 88	2x10	2	C32B A211	31,70	1
Üç Fazlı 3 x (1-0-2) 	63	64 x 64	2x16	2	C42 A211	39,85	10
	63	88 x 88	2x16	2	C42B A211	39,85	1
	115	88 x 88	35	2	C80 A211	67,75	1
	160	88 x 88	70	4	L160 A211	132,65	1
	20	48 x 48	2x2,5	3	CA10 A212	22,05	30
	20	64 x 64	2x2,5	3	CA10B A212	22,05	20
	25	48 x 48	2x4	3	CA20 A212	29,50	30
	25	64 x 64	2x4	3	CA20B A212	29,50	20
	32	64 x 64	2x6	3	C26 A212	37,60	10
	32	88 x 88	2x6	3	C26B A212	37,60	1
	40-50	64 x 64	2x10	3	C32 A212	43,25	10
	40-50	88 x 88	2x10	3	C32B A212	43,25	1
	63	64 x 64	2x16	3	C42 A212	55,45	5
	63	88 x 88	2x16	3	C42B A212	55,45	1
	115	88 x 88	35	3	C80 A212	90,70	1
	160	88 x 88	70	6	L160 A212	181,80	1



## C - CA Serisi Pako Şalterleri

### Kutup Değiştiriciler

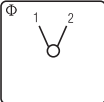

	Sürekli Çalışma Akımı I <sub>th</sub> A	Ön Etiket Ölçüsü mm.	Max. İletken Kesiti mm <sup>2</sup>	Yuva Sayısı	Sipariş Kodu	Birim Fiyat TL/Adet	Ambalaj Miktarı Ad.
Dört Fazlı 4 x (1-0-2)	20	48 x 48	2 x 2,5	4	CA10 A213	29,80	20
	20	64 x 64	2 x 2,5	4	CA10B A213	29,80	10
	25	48 x 48	2 x 4	4	CA20 A213	36,35	20
	25	64 x 64	2 x 4	4	CA20B A213	36,35	10
	32	64 x 64	2 x 6	4	C26 A213	48,50	10
	32	88 x 88	2 x 6	4	C26B A213	48,50	1
	40-50	64 x 64	2 x 10	4	C32 A213	54,95	5
	40-50	88 x 88	2 x 10	4	C32B A213	54,95	1
	63	64 x 64	2 x 16	4	C42 A213	71,60	5
	63	88 x 88	2 x 16	4	C42B A213	71,60	1
115	88 x 88	35	4	C80 A213	114,10	1	
160	88 x 88	70	8	L160 A213	215,50	1	
Monofaze 1 x (1-0-2) Yaylı	20	48 x 48	2 x 2,5	1	CA10 A214	12,15	30
	20	64 x 64	2 x 2,5	1	CA10B A214	12,15	20
	25	48 x 48	2 x 4	1	CA20 A214	15,90	30
	25	64 x 64	2 x 4	1	CA20B A214	15,90	20
	32	64 x 64	2 x 6	1	C26 A214	19,55	10
	32	88 x 88	2 x 6	1	C26B A214	19,55	1
	40-50	64 x 64	2 x 10	1	C32 A214	22,05	10
	40-50	88 x 88	2 x 10	1	C32B A214	22,05	1
	63	64 x 64	2 x 16	1	C42 A214	25,40	10
	63	88 x 88	2 x 16	1	C42B A214	25,40	1
İki Fazlı 2 x (1-0-2) Yaylı	20	48 x 48	2 x 2,5	2	CA10 A215	17,90	30
	20	64 x 64	2 x 2,5	2	CA10B A215	17,90	20
	25	48 x 48	2 x 4	2	CA20 A215	21,85	30
	25	64 x 64	2 x 4	2	CA20B A215	21,85	20
	32	64 x 64	2 x 6	2	C26 A215	28,35	10
	32	88 x 88	2 x 6	2	C26B A215	28,35	1
	40-50	64 x 64	2 x 10	2	C32 A215	32,30	10
	40-50	88 x 88	2 x 10	2	C32B A215	32,30	1
	63	64 x 64	2 x 16	2	C42 A215	40,55	10
	63	88 x 88	2 x 16	2	C42B A215	40,55	1
Üç Fazlı 3 x (1-0-2) Yaylı	20	48 x 48	2 x 2,5	3	CA10 A216	22,50	30
	20	64 x 64	2 x 2,5	3	CA10B A216	22,50	20
	25	48 x 48	2 x 4	3	CA20 A216	30,05	30
	25	64 x 64	2 x 4	3	CA20B A216	30,05	20
	32	64 x 64	2 x 6	3	C26 A216	38,30	20
	32	88 x 88	2 x 6	3	C26B A216	38,30	1
	40-50	64 x 64	2 x 10	3	C32 A216	44,10	20
	40-50	88 x 88	2 x 10	3	C32B A216	44,10	1
	63	64 x 64	2 x 16	3	C42 A216	55,85	10
	63	88 x 88	2 x 16	3	C42B A216	55,85	1
Monofaze 1 x (1-2)	20	48 x 48	2 x 2,5	1	CA10 A220	11,55	30
	20	64 x 64	2 x 2,5	1	CA10B A220	11,55	20
	25	48 x 48	2 x 4	1	CA20 A220	15,60	30
	25	64 x 64	2 x 4	1	CA20B A220	15,60	20
	32	64 x 64	2 x 6	1	C26 A220	19,15	10
	32	88 x 88	2 x 6	1	C26B A220	19,15	1
	40-50	64 x 64	2 x 10	1	C32 A220	21,60	10
	40-50	88 x 88	2 x 10	1	C32B A220	21,60	1
	63	64 x 64	2 x 16	1	C42 A220	24,90	10
	63	88 x 88	2 x 16	1	C42B A220	24,90	1
115	88 x 88	35	1	C80 A220	50,25	1	
İki Fazlı 2 x (1-2)	20	48 x 48	2 x 2,5	2	CA10 A221	17,35	30
	20	64 x 64	2 x 2,5	2	CA10B A221	17,35	20
	25	48 x 48	2 x 4	2	CA20 A221	21,40	30
	25	64 x 64	2 x 4	2	CA20B A221	21,40	20
	32	64 x 64	2 x 6	2	C26 A221	27,80	10
	32	88 x 88	2 x 6	2	C26B A221	27,80	1
	40-50	64 x 64	2 x 10	2	C32 A221	31,70	10
	40-50	88 x 88	2 x 10	2	C32B A221	31,70	1
	63	64 x 64	2 x 16	2	C42 A221	39,85	10
	63	88 x 88	2 x 16	2	C42B A221	39,85	1
115	88 x 88	35	2	C80 A221	67,75	1	

## C - CA Serisi Pako Şalterleri

### Kutup Değiştiriciler

	Sürekli Çalışma Akımı $I_{th}$ A	Ön Etiket Ölçüsü mm	Max. İletken Kesiti mm <sup>2</sup>	Yuva Sayısı	Sipariş Kodu	Birim Fiyat TL/Adet	Ambalaj Miktarı Ad.	
Üç Fazlı 3 x (1-2) 	20	48 x 48	2 x 2,5	3	CA10 A222	22,05	30	
	20	64 x 64	2 x 2,5	3	CA10B A222	22,05	20	
	25	48 x 48	2 x 4	3	CA20 A222	29,50	20	
	25	64 x 64	2 x 4	3	CA20B A222	29,50	10	
	32	64 x 64	2 x 6	3	C26 A222	37,60	10	
	32	88 x 88	2 x 6	3	C26B A222	37,60	1	
	40-50	64 x 64	2 x 10	3	C32 A222	43,25	5	
	40-50	88 x 88	2 x 10	3	C32B A222	43,25	1	
	63	64 x 64	2 x 16	3	C42 A222	55,45	5	
	63	88 x 88	2 x 16	3	C42B A222	55,45	1	
	115	88 x 88	35	3	C80 A222	90,70	1	
	Dört Fazlı 4 x (1-2)  C 42	20	48 x 48	2 x 2,5	4	CA10 A223	29,80	30
		20	64 x 64	2 x 2,5	4	CA10B A223	29,80	20
		25	48 x 48	2 x 4	4	CA20 A223	36,35	20
25		64 x 64	2 x 4	4	CA20B A223	36,35	10	
32		64 x 64	2 x 6	4	C26 A223	48,50	10	
32		88 x 88	2 x 6	4	C26B A223	48,50	1	
40-50		64 x 64	2 x 10	4	C32 A223	54,95	5	
40-50		88 x 88	2 x 10	4	C32B A223	54,95	1	
63		64 x 64	2 x 16	4	C42 A223	71,60	5	
63		88 x 88	2 x 16	4	C42B A223	71,60	1	
115		88 x 88	35	4	C80 A223	114,10	1	

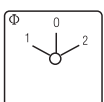
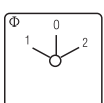
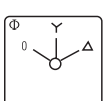
### Motor Kumanda Şalterleri

Monofaze Motor Enversör Şalteri 	20	48 x 48	2 x 2,5	2	CA10 A400	17,40	30
	20	64 x 64	2 x 2,5	2	CA10B A400	17,40	20
	25	48 x 48	2 x 4	2	CA20 A400	21,85	30
	25	64 x 64	2 x 4	2	CA20B A400	21,85	20
	32	64 x 64	2 x 6	2	C26 A400	28,35	10
	32	88 x 88	2 x 6	2	C26B A400	28,35	1
	40-50	64 x 64	2 x 10	2	C32 A400	32,30	10
	40-50	88 x 88	2 x 10	2	C32B A400	32,30	1
	63	64 x 64	2 x 16	2	C42 A400	40,55	10
	63	88 x 88	2 x 16	2	C42B A400	40,55	1
Trifaze Enversör Şalter (Sağ - Sol) 	20	48 x 48	2 x 2,5	3	CA10 A401	21,85	30
	20	64 x 64	2 x 2,5	3	CA10B A401	21,85	20
	25	48 x 48	2 x 4	3	CA20 A401	27,15	30
	25	64 x 64	2 x 4	3	CA20B A401	27,15	20
	32	64 x 64	2 x 6	3	C26 A401	34,60	10
	32	88 x 88	2 x 6	3	C26B A401	34,60	1
	40-50	64 x 64	2 x 10	3	C32 A401	39,50	5
	40-50	88 x 88	2 x 10	3	C32B A401	39,50	1
	63	64 x 64	2 x 16	3	C42 A401	52,20	5
	63	88 x 88	2 x 16	3	C42B A401	52,20	1
Yıldız Üçgen Şalter (0 - Y - Δ) 	115	88 x 88	35	3	C80 A401	73,90	1
	20	48 x 48	2 x 2,5	4	CA10 A410	29,80	10
	20	64 x 64	2 x 2,5	4	CA10B A410	29,80	10
	25	48 x 48	2 x 4	4	CA20 A410	35,70	10
	25	64 x 64	2 x 4	4	CA20B A410	35,70	10
	32	64 x 64	2 x 6	4	C26 A410	48,50	10
	32	88 x 88	2 x 6	4	C26B A410	48,50	1
	40-50	64 x 64	2 x 10	4	C32 A410	55,20	5
	40-50	88 x 88	2 x 10	4	C32B A410	55,20	1
	63	64 x 64	2 x 16	4	C42 A410	69,80	5
Monofaze Yardımcı Sargılı Motor Şalteri (0 - 1 - start) 	63	88 x 88	2 x 16	4	C42B A410	69,80	1
	115	88 x 88	35	4	C80 A410	120,50	1
	20	48 x 48	2 x 2,5	2	CA10 A425	16,20	30
	20	64 x 64	2 x 2,5	2	CA10B A425	16,20	20
	25	48 x 48	2 x 4	2	CA20 A425	19,80	30
	25	64 x 64	2 x 4	2	CA20B A425	19,80	20
	32	64 x 64	2 x 6	2	C26 A425	23,60	10
	32	88 x 88	2 x 6	2	C26B A425	23,60	1
	40-50	64 x 64	2 x 10	2	C32 A425	25,85	5

## C - CA Serisi Pako Şalterleri

### Motor Kumanda Şalterleri

	Sürekli Çalışma Akımı I <sub>th</sub> A	Ön Etiket Ölçüsü mm.	Max. İletken Kesiti mm <sup>2</sup>	Yuva Sayısı	Sipariş Kodu	Birim Fiyat TL/Adet	Ambalaj Miktarı Ad.
Çift Devirli Motor Şalteri (0 - 1 - 2)	40-50	88 x 88	2 x 10	2	<b>C32B A425</b>	<b>25,85</b>	1
	63	64 x 64	2 x 16	2	<b>C42 A425</b>	<b>35,30</b>	5
	63	88 x 88	2 x 16	2	<b>C42B A425</b>	<b>35,30</b>	1
	20	48 x 48	2x2,5	4	<b>CA10 A440</b>	<b>29,80</b>	20
	20	64 x 64	2x2,5	4	<b>CA10B A440</b>	<b>29,80</b>	10
	25	48 x 48	2x4	4	<b>CA20 A440</b>	<b>38,45</b>	20
	25	64 x 64	2x4	4	<b>CA20B A440</b>	<b>38,45</b>	10
	32	64 x 64	2x6	4	<b>C26 A440</b>	<b>48,50</b>	10
	32	88 x 88	2x6	4	<b>C26B A440</b>	<b>48,50</b>	1
	40-50	64 x 64	2x10	4	<b>C32 A440</b>	<b>54,95</b>	5
40-50	88 x 88	2x10	4	<b>C32B A440</b>	<b>54,95</b>	1	
63	64 x 64	2x16	4	<b>C42 A440</b>	<b>71,60</b>	5	
63	88 x 88	2x16	4	<b>C42B A440</b>	<b>71,60</b>	1	
20	48 x 48	2x2,5	4	<b>CA10 A441</b>	<b>29,80</b>	20	
20	64 x 64	2x2,5	4	<b>CA10B A441</b>	<b>29,80</b>	10	
25	48 x 48	2x4	4	<b>CA20 A441</b>	<b>36,35</b>	20	
25	64 x 64	2x4	4	<b>CA20B A441</b>	<b>36,35</b>	10	
32	64 x 64	2x6	4	<b>C26 A441</b>	<b>48,50</b>	10	
32	88 x 88	2x6	4	<b>C26B A441</b>	<b>48,50</b>	1	
40-50	64 x 64	2x10	4	<b>C32 A441</b>	<b>54,95</b>	5	
40-50	88 x 88	2x10	4	<b>C32B A441</b>	<b>54,95</b>	1	
63	64 x 64	2x16	4	<b>C42 A441</b>	<b>71,60</b>	5	
63	88 x 88	2x16	4	<b>C42B A441</b>	<b>71,60</b>	1	
20	48 x 48	2x2,5	6	<b>CA10 A442</b>	<b>43,05</b>	10	
20	64 x 64	2x2,5	6	<b>CA10B A442</b>	<b>43,05</b>	5	
25	48 x 48	2x4	6	<b>CA20 A442</b>	<b>56,95</b>	10	
25	64 x 64	2x4	6	<b>CA20B A442</b>	<b>56,95</b>	5	
32	64 x 64	2x6	6	<b>C26 A442</b>	<b>71,25</b>	5	
32	88 x 88	2x6	6	<b>C26B A442</b>	<b>71,25</b>	1	
40-50	64 x 64	2x10	6	<b>C32 A442</b>	<b>85,80</b>	1	
40-50	88 x 88	2x10	6	<b>C32B A442</b>	<b>85,80</b>	1	
63	64 x 64	2x16	6	<b>C42 A442</b>	<b>112,30</b>	1	
63	88 x 88	2x16	6	<b>C42B A442</b>	<b>112,30</b>	1	

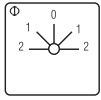
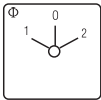
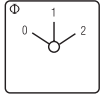

### Grup Şalterleri

2 Grup ( Tek Kutuplu )	20	48x48	2x2,5	1	<b>CA10 A310</b>	<b>12,40</b>	30
	20	64x64	2x2,5	1	<b>CA10B A310</b>	<b>12,40</b>	20
	25	48x48	2x4	1	<b>CA20 A310</b>	<b>16,20</b>	30
	25	64x64	2x4	1	<b>CA20B A310</b>	<b>16,20</b>	20
	32	64x64	2x6	1	<b>C26 A310</b>	<b>19,55</b>	10
	32	88x88	2x6	1	<b>C26B A310</b>	<b>19,55</b>	1
	40-50	64x64	2x10	1	<b>C32 A310</b>	<b>22,05</b>	10
	40-50	88x88	2x10	1	<b>C32B A310</b>	<b>22,05</b>	1
	63	64x64	2x16	1	<b>C42 A310</b>	<b>25,80</b>	10
	63	88x88	2x16	1	<b>C42B A310</b>	<b>25,80</b>	1
115	88x88	35	1	<b>C80 A310</b>	<b>40,20</b>	1	
3 Grup ( Tek Kutuplu )	20	48x48	2x2,5	2	<b>CA10 A311</b>	<b>15,60</b>	30
	20	64x64	2x2,5	2	<b>CA10B A311</b>	<b>15,60</b>	20
	25	48x48	2x4	2	<b>CA20 A311</b>	<b>19,20</b>	30
	25	64x64	2x4	2	<b>CA20B A311</b>	<b>19,20</b>	20
	32	64x64	2x6	2	<b>C26 A311</b>	<b>24,30</b>	10
	32	88x88	2x6	2	<b>C26B A311</b>	<b>24,30</b>	1
	40-50	64x64	2x10	2	<b>C32 A311</b>	<b>27,65</b>	10
	40-50	88x88	2x10	2	<b>C32B A311</b>	<b>27,65</b>	1
	63	64x64	2x16	2	<b>C42 A311</b>	<b>36,50</b>	10
	63	88x88	2x16	2	<b>C42B A311</b>	<b>36,50</b>	1
115	88x88	35	2	<b>C80 A311</b>	<b>51,70</b>	1	
2 Grup ( İki Kutuplu )	20	48x48	2x2,5	2	<b>CA10 A312</b>	<b>18,25</b>	30
	20	64x64	2x2,5	2	<b>CA10B A312</b>	<b>18,25</b>	20
	25	48x48	2x4	2	<b>CA20 A312</b>	<b>21,85</b>	30
	25	64x64	2x4	2	<b>CA20B A312</b>	<b>21,85</b>	20
	32	64x64	2x6	2	<b>C26 A312</b>	<b>28,95</b>	10
	32	88x88	2x6	2	<b>C26B A312</b>	<b>28,95</b>	1

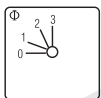
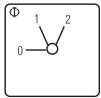

## C - CA Serisi Pako Şalterleri

### Grup Şalterleri

	Sürekli Çalışma Akımı I <sub>th</sub> A	Ön Etiket Ölçüsü mm.	Max. İletken Kesiti mm <sup>2</sup>	Yuva Sayısı	Sipariş Kodu	Birim Fiyat TL/Adet	Ambalaj Miktarı Ad.
3 Grup ( İki Kutuplu )	40-50	64 x 64	2 x 10	2	C32 A312	32,60	10
	40-50	88 x 88	2 x 10	2	C32B A312	32,60	1
	63	64 x 64	2 x 16	2	C42 A312	40,55	10
	63	88 x 88	2 x 16	2	C42B A312	40,55	1
	115	88 x 88	35	2	C80 A312	61,80	1
	20	48 x 48	2 x 2,5	3	CA10 A313	23,85	10
	20	64 x 64	2 x 2,5	3	CA10B A313	23,85	10
	25	48 x 48	2 x 4	3	CA20 A313	31,05	10
	25	64 x 64	2 x 4	3	CA20B A313	31,05	10
	32	64 x 64	2 x 6	3	C26 A313	38,30	10
	32	88 x 88	2 x 6	3	C26B A313	38,30	1
	40-50	64 x 64	2 x 10	3	C32 A313	44,10	5
	40-50	88 x 88	2 x 10	3	C32B A313	44,10	1
	63	64 x 64	2 x 16	3	C42 A313	55,50	5
	63	88 x 88	2 x 16	3	C42B A313	55,50	1
115	88 x 88	35	3	C80 A313	92,45	1	
2 Grup ( Üç Kutuplu )	20	48 x 48	2 x 2,5	3	CA10 A314	23,85	10
	20	64 x 64	2 x 2,5	3	CA10B A314	23,85	10
	25	48 x 48	2 x 4	3	CA20 A314	31,05	10
	25	64 x 64	2 x 4	3	CA20B A314	31,05	10
	32	64 x 64	2 x 6	3	C26 A314	38,30	10
	32	88 x 88	2 x 6	3	C26B A314	38,30	1
	40-50	64 x 64	2 x 10	3	C32 A314	44,10	5
	40-50	88 x 88	2 x 10	3	C32B A314	44,10	1
	63	64 x 64	2 x 16	3	C42 A314	55,50	5
	63	88 x 88	2 x 16	3	C42B A314	55,50	1
	115	88 x 88	35	3	C80 A314	92,45	1

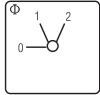
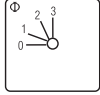

### Kademeli Şalterler

#### Monofaze Sıfırsız

#### 3 Kademeli (1-2-3)



CA 20

20	48 x 48	2 x 2,5	2	CA10 A230	16,85	20
20	64 x 64	2 x 2,5	2	CA10B A230	16,85	10
25	48 x 48	2 x 4	2	CA20 A230	19,60	20
25	64 x 64	2 x 4	2	CA20B A230	19,60	10
32	64 x 64	2 x 6	2	C26 A230	22,20	10
32	88 x 88	2 x 6	2	C26B A230	22,20	1
40-50	64 x 64	2 x 10	2	C32 A230	28,40	5
40-50	88 x 88	2 x 10	2	C32B A230	28,40	1
63	64 x 64	2 x 16	2	C42 A230	37,25	5
63	88 x 88	2 x 16	2	C42B A230	37,25	1
20	48 x 48	2 x 2,5	2	CA10 A231	18,55	20
20	64 x 64	2 x 2,5	2	CA10B A231	18,55	10
25	48 x 48	2 x 4	2	CA20 A231	23,15	20
25	64 x 64	2 x 4	2	CA20B A231	23,15	10
32	64 x 64	2 x 6	2	C26 A231	28,95	10
32	88 x 88	2 x 6	2	C26B A231	28,95	1
40-50	64 x 64	2 x 10	2	C32 A231	32,60	5
40-50	88 x 88	2 x 10	2	C32B A231	32,60	1
63	64 x 64	2 x 16	2	C42 A231	40,55	5
63	88 x 88	2 x 16	2	C42B A231	40,55	1
20	48 x 48	2 x 2,5	3	CA10 A232	21,85	20
20	64 x 64	2 x 2,5	3	CA10B A232	21,85	10
25	48 x 48	2 x 4	3	CA20 A232	28,00	20
25	64 x 64	2 x 4	3	CA20B A232	28,00	10
32	64 x 64	2 x 6	3	C26 A232	35,20	10
32	88 x 88	2 x 6	3	C26B A232	35,20	1
40-50	64 x 64	2 x 10	3	C32 A232	39,70	5
40-50	88 x 88	2 x 10	3	C32B A232	39,70	1
63	64 x 64	2 x 16	3	C42 A232	50,20	5
63	88 x 88	2 x 16	3	C42B A232	50,20	1
20	48 x 48	2 x 2,5	3	CA10 A233	23,55	20
20	64 x 64	2 x 2,5	3	CA10B A233	23,55	10
25	48 x 48	2 x 4	3	CA20 A233	32,55	20
25	64 x 64	2 x 4	3	CA20B A233	32,55	10

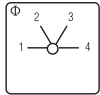

#### 4 Kademeli (1-2-3-4)

#### 5 Kademeli (1-2-3-4-5)

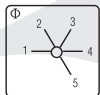

#### 6 Kademeli (1-2-3-4-5-6)

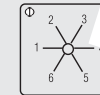

## C - CA Serisi Pako Şalterleri

### Kademeli Şalterler

	Sürekli Çalışma Akımı I <sub>th</sub> A	Ön Etiket Ölçüsü mm.	Max. İletken Kesiti mm <sup>2</sup>	Yuva Sayısı	Sipariş Kodu	Birim Fiyat TL/Adet	Ambalaj Miktarı Ad.	
6 Kademeli (1-2-3-4-5-6)	32	64 x 64	2 x 6	3	<b>C26 A233</b>	<b>38,30</b>	10	
	32	88 x 88	2 x 6	3	<b>C26B A233</b>	<b>38,30</b>	1	
	40-50	64 x 64	2 x 10	3	<b>C32 A233</b>	<b>44,10</b>	5	
	40-50	88 x 88	2 x 10	3	<b>C32B A233</b>	<b>44,10</b>	1	
	63	64 x 64	2 x 16	3	<b>C42 A233</b>	<b>55,50</b>	5	
	63	88 x 88	2 x 16	3	<b>C42B A233</b>	<b>55,50</b>	1	
7 Kademeli (1-2-3-4-5-6-7)	20	48 x 48	2 x 2,5	4	<b>CA10 A234</b>	<b>27,85</b>	20	
	20	64 x 64	2 x 2,5	4	<b>CA10B A234</b>	<b>27,85</b>	10	
	25	48 x 48	2 x 4	4	<b>CA20 A234</b>	<b>35,15</b>	20	
	25	64 x 64	2 x 4	4	<b>CA20B A234</b>	<b>35,15</b>	10	
	32	64 x 64	2 x 6	4	<b>C26 A234</b>	<b>42,45</b>	10	
	32	88 x 88	2 x 6	4	<b>C26B A234</b>	<b>42,45</b>	1	
	40-50	64 x 64	2 x 10	4	<b>C32 A234</b>	<b>48,30</b>	5	
	40-50	88 x 88	2 x 10	4	<b>C32B A234</b>	<b>48,30</b>	1	
	63	64 x 64	2 x 16	4	<b>C42 A234</b>	<b>65,05</b>	5	
	63	88 x 88	2x 16	4	<b>C42B A234</b>	<b>65,05</b>	1	
	20	48 x 48	2 x 2,5	4	<b>CA10 A235</b>	<b>29,80</b>	10	
	20	64 x 64	2 x 2,5	4	<b>CA10B A235</b>	<b>29,80</b>	10	
	25	48 x 48	2 x 4	4	<b>CA20 A235</b>	<b>37,10</b>	10	
	25	64 x 64	2 x 4	4	<b>CA20B A235</b>	<b>37,10</b>	10	
8 Kademeli (1-2-3-4-5-6-7-8)	32	64 x 64	2 x 6	4	<b>C26 A235</b>	<b>48,50</b>	10	
	32	88 x 88	2 x 6	4	<b>C26B A235</b>	<b>48,50</b>	1	
	40-50	64 x 64	2 x 10	4	<b>C32 A235</b>	<b>56,60</b>	5	
	40-50	88 x 88	2 x 10	4	<b>C32B A235</b>	<b>56,60</b>	1	
	63	64 x 64	2 x 16	4	<b>C42 A235</b>	<b>69,70</b>	5	
	63	88 x 88	2x 16	4	<b>C42B A235</b>	<b>69,70</b>	1	
	20	48 x 48	2 x 2,5	5	<b>CA10 A236</b>	<b>34,40</b>	10	
	20	64 x 64	2 x 2,5	5	<b>CA10B A236</b>	<b>34,40</b>	10	
	25	48 x 48	2 x 4	5	<b>CA20 A236</b>	<b>43,70</b>	10	
	25	64 x 64	2 x 4	5	<b>CA20B A236</b>	<b>43,70</b>	10	
	32	64 x 64	2 x 6	5	<b>C26 A236</b>	<b>54,25</b>	10	
	32	88 x 88	2 x 6	5	<b>C26B A236</b>	<b>54,25</b>	1	
	40-50	64 x 64	2 x 10	5	<b>C32 A236</b>	<b>61,85</b>	5	
	40-50	88 x 88	2 x 10	5	<b>C32B A236</b>	<b>61,85</b>	1	
9 Kademeli (1-2-3-4-5-6-7-8-9)	63	64 x 64	2 x 16	5	<b>C42 A236</b>	<b>80,50</b>	5	
	63	88 x 88	2x 16	5	<b>C42B A236</b>	<b>80,50</b>	1	
	20	48 x 48	2 x 2,5	5	<b>CA10 A237</b>	<b>35,70</b>	10	
	20	64 x 64	2 x 2,5	5	<b>CA10B A237</b>	<b>35,70</b>	10	
	25	48 x 48	2 x 4	5	<b>CA20 A237</b>	<b>46,85</b>	10	
	25	64 x 64	2 x 4	5	<b>CA20B A237</b>	<b>46,85</b>	10	
	32	64 x 64	2 x 6	5	<b>C26 A237</b>	<b>58,60</b>	10	
	32	88 x 88	2 x 6	5	<b>C26B A237</b>	<b>58,60</b>	1	
	40-50	64 x 64	2 x 10	5	<b>C32 A237</b>	<b>65,90</b>	5	
	40-50	88 x 88	2 x 10	5	<b>C32B A237</b>	<b>65,90</b>	1	
	63	64 x 64	2 x 16	5	<b>C42 A237</b>	<b>85,20</b>	5	
	63	88 x 88	2x 16	5	<b>C42B A237</b>	<b>85,20</b>	1	
	20	48 x 48	2 x 2,5	6	<b>CA10 A238</b>	<b>39,65</b>	5	
	20	64 x 64	2 x 2,5	6	<b>CA10B A238</b>	<b>39,65</b>	5	
10 Kademeli (1-2-3-4-5-6-7-8-9-10)	25	48 x 48	2 x 4	6	<b>CA20 A238</b>	<b>52,30</b>	5	
	25	64 x 64	2 x 4	6	<b>CA20B A238</b>	<b>52,30</b>	5	
	32	64 x 64	2 x 6	6	<b>C26 A238</b>	<b>64,65</b>	5	
	32	88 x 88	2 x 6	6	<b>C26B A238</b>	<b>64,65</b>	1	
	40-50	64 x 64	2 x 10	6	<b>C32 A238</b>	<b>69,70</b>	1	
	40-50	88 x 88	2 x 10	6	<b>C32B A238</b>	<b>69,70</b>	1	
	63	64 x 64	2 x 16	6	<b>C42 A238</b>	<b>94,15</b>	1	
	63	88 x 88	2x 16	6	<b>C42B A238</b>	<b>94,15</b>	1	
	11 Kademeli (1-2-3-4-5-6-7-8-9-10-11)	20	48 x 48	2 x 2,5	6	<b>CA10 A238</b>	<b>39,65</b>	5
		25	48 x 48	2 x 4	6	<b>CA20 A238</b>	<b>52,30</b>	5
		25	64 x 64	2 x 4	6	<b>CA20B A238</b>	<b>52,30</b>	5
		32	64 x 64	2 x 6	6	<b>C26 A238</b>	<b>64,65</b>	5
		32	88 x 88	2 x 6	6	<b>C26B A238</b>	<b>64,65</b>	1
		40-50	64 x 64	2 x 10	6	<b>C32 A238</b>	<b>69,70</b>	1
40-50		88 x 88	2 x 10	6	<b>C32B A238</b>	<b>69,70</b>	1	
63		64 x 64	2 x 16	6	<b>C42 A238</b>	<b>94,15</b>	1	
63		88 x 88	2x 16	6	<b>C42B A238</b>	<b>94,15</b>	1	







## C - CA Serisi Pako Şalterleri

### Kademeli Şalterler

	Sürekli Çalışma Akımı I <sub>th</sub> A	Ön Etiket Ölçüsü mm.	Max. İletken Kesiti mm <sup>2</sup>	Yuva Sayısı	Sipariş Kodu	Birim Fiyat TL/Adet	Ambalaj Miktarı Ad.	
<b>Monofaze Sıfırlı</b> 2 Kademeli (0-1-2)	20	48 x 48	2 x 2,5	1	CA10 A240	13,25	30	
	20	64 x 64	2 x 2,5	1	CA10B A240	13,25	20	
	25	48 x 48	2 x 4	1	CA20 A240	15,60	30	
	25	64 x 64	2 x 4	1	CA20B A240	15,60	20	
	32	64 x 64	2 x 6	1	C26 A240	19,55	10	
	32	88 x 88	2 x 6	1	C26B A240	19,55	1	
	40-50	64 x 64	2 x 10	1	C32 A240	22,05	10	
	40-50	88 x 88	2 x 10	1	C32B A240	22,05	1	
	63	64 x 64	2 x 16	1	C42 A240	26,80	10	
	63	88 x 88	2x 16	1	C42B A240	26,80	1	
	115	88 x 88	35	1	C80 A240	48,30	1	
	160	88 x 88	70	2	L160 A240	77,25	1	
	<b>3 Kademeli (0-1-2-3)</b>	20	48 x 48	2 x 2,5	2	CA10 A241	16,85	30
		20	64 x 64	2 x 2,5	2	CA10B A241	16,85	20
		25	48 x 48	2 x 4	2	CA20 A241	18,90	30
		25	64 x 64	2 x 4	2	CA20B A241	18,90	20
32		88 x 88	2 x 6	2	C26 A241	25,00	10	
32		88 x 88	2 x 6	2	C26B A241	25,00	1	
40-50		64 x 64	2 x 10	2	C32 A241	28,40	10	
40-50		88 x 88	2 x 10	2	C32B A241	28,40	1	
63		64 x 64	2 x 16	2	C42 A241	35,30	10	
63		88 x 88	2x 16	2	C42B A241	35,30	1	
115		88 x 88	35	2	C80 A241	57,70	1	
160		88 x 88	70	4	L160 A241	112,30	1	
<b>4 Kademeli (0-1-2-3-4)</b>		20	48 x 48	2 x 2,5	2	CA10 A242	17,90	30
		20	64 x 64	2 x 2,5	2	CA10B A242	17,90	20
		25	48 x 48	2 x 4	2	CA20 A242	22,20	30
		25	64 x 64	2 x 4	2	CA20B A242	22,20	20
	32	64 x 64	2 x 6	2	C26 A242	28,95	10	
	32	88 x 88	2 x 6	2	C26B A242	28,95	1	
	40-50	64 x 64	2 x 10	2	C32 A242	32,30	10	
	40-50	88 x 88	2 x 10	2	C32B A242	32,30	1	
	63	64 x 64	2 x 16	2	C42 A242	39,30	10	
	63	88 x 88	2x 16	2	C42B A242	39,30	1	
	115	88 x 88	35	2	C80 A242	64,40	1	
	160	88 x 88	70	4	L160 A242	123,60	1	
	<b>5 Kademeli (0-1-2-3-4-5)</b>	20	48 x 48	2 x 2,5	3	CA10 A243	21,85	20
		20	64 x 64	2 x 2,5	3	CA10B A243	21,85	10
		25	48 x 48	2 x 4	3	CA20 A243	26,90	20
		25	64 x 64	2 x 4	3	CA20B A243	26,90	10
32		64 x 64	2 x 6	3	C26 A243	35,20	10	
32		88 x 88	2 x 6	3	C26B A243	35,20	1	
40-50		64 x 64	2 x 10	3	C32 A243	39,50	5	
40-50		88 x 88	2 x 10	3	C32B A243	39,50	1	
63		64 x 64	2 x 16	3	C42 A243	47,40	5	
63		88 x 88	2 x 16	3	C42B A243	47,40	1	
115		88 x 88	35	3	C80 A243	74,05	1	
160		88 x 88	70	6	L160 A243	162,45	1	
<b>6 Kademeli (0-1-2-3-4-5-6)</b>		20	48 x 48	2 x 2,5	3	CA10 A244	27,15	20
		20	64 x 64	2 x 2,5	3	CA10B A244	27,15	10
		25	48 x 48	2 x 4	3	CA20 A244	33,10	20
		25	64 x 64	2 x 4	3	CA20B A244	33,10	10
	32	64 x 64	2 x 6	3	C26 A244	38,30	10	
	32	88 x 88	2 x 6	3	C26B A244	38,30	1	
	40-50	64 x 64	2 x 10	3	C32 A244	48,30	5	
	40-50	88 x 88	2 x 10	3	C32B A244	48,30	1	
	63	64 x 64	2 x 16	4	C42 A244	63,75	5	
	63	88 x 88	2x 16	4	C42B A244	63,75	1	
	115	88 x 88	35	4	C80 A244	100,60	1	
	160	88 x 88	70	8	L160 A244	210,70	1	
	<b>7 Kademeli (0-1-2-3-4-5-6-7)</b>	20	48 x 48	2 x 2,5	4	CA10 A245	27,85	5
		20	64 x 64	2 x 2,5	4	CA10B A245	27,85	5
		25	48 x 48	2 x 4	4	CA20 A245	33,40	5
		25	64 x 64	2 x 4	4	CA20B A245	33,40	5

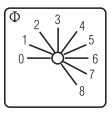
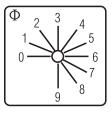
## C - CA Serisi Pako Şalterleri

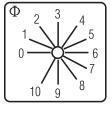
### Kademeli Şalterler

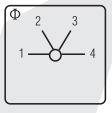
	Sürekli Çalışma Akımı I <sub>th</sub> A	Ön Etiket Ölçüsü mm.	Max. İletken Kesiti mm <sup>2</sup>	Yuva Sayısı	Sipariş Kodu	Birim Fiyat TL/Adet	Ambalaj Miktarı Ad.	
 <p>8 Kademeli (0-1-2-3-4-5-6-7-8)</p> 	32	64 x 64	2 x 6	4	C26 A245	42,45	5	
	32	88 x 88	2 x 6	4	C26B A245	42,45	1	
	40-50	64 x 64	2 x 10	4	C32 A245	48,30	5	
	40-50	88 x 88	2 x 10	4	C32B A245	48,30	1	
	63	64 x 64	2 x 16	4	C42 A245	63,75	5	
	63	88 x 88	2x 16	4	C42B A245	63,75	1	
	115	88 x 88	35	4	C80 A245	100,60	1	
	160	88 x 88	70	8	L160 A245	210,70	1	
	20	48 x 48	2 x 2,5	4	CA10 A246	31,15	5	
	20	64 x 64	2 x 2,5	4	CA10B A246	31,15	5	
	25	48 x 48	2 x 4	4	CA20 A246	38,45	5	
	25	64 x 64	2 x 4	4	CA20B A246	38,45	5	
	32	64 x 64	2 x 6	4	C26 A246	48,50	5	
	32	88 x 88	2 x 6	4	C26B A246	48,50	1	
	40-50	64 x 64	2 x 10	4	C32 A246	57,80	5	
	40-50	88 x 88	2 x 10	4	C32B A246	57,80	1	
63	64 x 64	2 x 16	5	C42 A246	77,80	5		
63	88 x 88	2x 16	5	C42B A246	77,80	1		
115	88 x 88	35	5	C80 A246	136,70	1		
160	88 x 88	70	10	L160 A246	277,85	1		
<p>9 Kademeli (0-1-2-3-4-5-6-7-8-9)</p> 	20	48 x 48	2 x 2,5	5	CA10 A247	34,20	5	
	20	64 x 64	2 x 2,5	5	CA10B A247	34,20	5	
	25	48 x 48	2 x 4	5	CA20 A247	42,30	5	
	25	64 x 64	2 x 4	5	CA20B A247	42,30	5	
	32	64 x 64	2 x 6	5	C26 A247	54,25	5	
	32	88 x 88	2 x 6	5	C26B A247	54,25	1	
	40-50	64 x 64	2 x 10	5	C32 A247	61,85	5	
	40-50	88 x 88	2 x 10	5	C32B A247	61,85	1	
	63	64 x 64	2 x 16	5	C42 A247	80,50	5	
	63	88 x 88	2x 16	5	C42B A247	80,50	1	
	115	88 x 88	35	5	C80 A247	136,60	1	
	160	88 x 88	70	10	L160 A247	277,85	1	
	<p>10 Kademeli (0-1-2-3-4-5-6-7-8-9-10)</p>  	20	48 x 48	2 x 2,5	5	CA10 A248	38,05	5
		20	64 x 64	2 x 2,5	5	CA10B A248	38,05	5
		25	48 x 48	2 x 4	5	CA20 A248	47,60	5
		25	64 x 64	2 x 4	5	CA20B A248	47,60	5
32		64 x 64	2 x 6	5	C26 A248	59,60	5	
32		88 x 88	2 x 6	5	C26B A248	59,60	1	
40-50		64 x 64	2 x 10	5	C32 A248	69,70	5	
40-50		88 x 88	2 x 10	5	C32B A248	69,70	1	
63		64 x 64	2 x 16	6	C42 A248	96,70	5	
63		88 x 88	2 x 16	6	C42B A248	96,70	1	
115		88 x 88	35	6	C80 A248	164,90	1	
160		88 x 88	70	12	L160 A248	318,65	1	
<p>İki fazlı Sıfırsız 3 Kademeli (1-2-3)</p> 		20	48 x 48	2 x 2,5	3	CA10 A250	23,85	20
		20	64 x 64	2 x 2,5	3	CA10B A250	23,85	10
		25	48 x 48	2 x 4	3	CA20 A250	30,65	20
		25	64 x 64	2 x 4	3	CA20B A250	30,65	10
	32	64 x 64	2 x 6	3	C26 A250	38,25	5	
	32	88 x 88	2 x 6	3	C26B A250	38,25	1	
	40-50	64 x 64	2 x 10	3	C32 A250	44,30	5	
	40-50	88 x 88	2 x 10	3	C32B A250	44,30	1	
	63	64 x 64	2 x 16	3	C42 A250	57,05	5	
	63	88 x 88	2x 16	3	C42B A250	57,05	1	
	<p>4 Kademeli (1-2-3-4)</p> 	20	48 x 48	2 x 2,5	4	CA10 A251	30,05	20
		20	64 x 64	2 x 2,5	4	CA10B A251	30,05	10
		25	48 x 48	2 x 4	4	CA20 A251	35,70	20
		25	64 x 64	2 x 4	4	CA20B A251	35,70	10
		32	64 x 64	2 x 6	4	C26 A251	48,50	5
		32	88 x 88	2 x 6	4	C26B A251	48,50	1

## C - CA Serisi Pako Şalterleri

### Kademeli Şalterler

	Sürekli Çalışma Akımı $I_{th}$ A	Ön Etiket Ölçüsü mm.	Max. İletken Kesiti mm <sup>2</sup>	Yuva Sayısı	Sipariş Kodu	Birim Fiyat TL/Adet	Ambalaj Miktarı Ad.	
4 Kademeli (1-2-3-4)	40-50	64 x 64	2 x 10	4	C32 A251	56,60	5	
	40-50	88 x 88	2 x 10	4	C32B A251	56,60	1	
	63	64 x 64	2 x 16	4	C42 A251	71,60	5	
	63	88 x 88	2 x 16	4	C42B A251	71,60	1	
5 Kademeli (1-2-3-4-5)	20	48 x 48	2 x 2,5	5	CA10 A252	35,70	10	
	20	64 x 64	2 x 2,5	5	CA10B A252	35,70	5	
	25	48 x 48	2 x 4	5	CA20 A252	44,95	10	
	25	64 x 64	2 x 4	5	CA20B A252	44,95	5	
	32	64 x 64	2 x 6	5	C26 A252	58,60	5	
	32	88 x 88	2 x 6	5	C26B A252	58,60	1	
	40-50	64 x 64	2 x 10	5	C32 A252	65,75	5	
	40-50	88 x 88	2 x 10	5	C32B A252	65,75	1	
	63	64 x 64	2 x 16	5	C42 A252	86,65	5	
	63	88 x 88	2 x 16	5	C42B A252	86,65	1	
	20	48 x 48	2 x 2,5	6	CA10 A253	44,75	10	
	20	64 x 64	2 x 2,5	6	CA10B A253	44,75	5	
6 Kademeli (1-2-3-4-5-6)	25	48 x 48	2 x 4	6	CA20 A253	54,90	10	
	25	64 x 64	2 x 4	6	CA20B A253	54,90	5	
	32	64 x 64	2 x 6	6	C26 A253	70,00	5	
	32	88 x 88	2 x 6	6	C26B A253	70,00	1	
	40-50	64 x 64	2 x 10	6	C32 A253	85,50	5	
	40-50	88 x 88	2 x 10	6	C32B A253	85,50	1	
	63	64 x 64	2 x 16	6	C42 A253	104,40	5	
	63	88 x 88	2 x 16	6	C42B A253	104,40	1	
	İki fazlı Sıfırlı 2 Kademeli (0-1-2)	20	48 x 48	2 x 2,5	2	CA10 A260	17,90	10
		20	64 x 64	2 x 2,5	2	CA10B A260	17,90	5
		25	48 x 48	2 x 4	2	CA20 A260	23,85	10
		25	64 x 64	2 x 4	2	CA20B A260	23,85	5
32		64 x 64	2 x 6	2	C26 A260	28,95	5	
32		88 x 88	2 x 6	2	C26B A260	28,95	1	
40-50		64 x 64	2 x 10	2	C32 A260	33,00	5	
40-50		88 x 88	2 x 10	2	C32B A260	33,00	1	
63		64 x 64	2 x 16	2	C42 A260	40,55	5	
63		88 x 88	2 x 16	2	C42B A260	40,55	1	
20		48 x 48	2 x 2,5	3	CA10 A261	23,55	10	
20		64 x 64	2 x 2,5	3	CA10B A261	23,55	5	
3 Kademeli (0-1-2-3)	25	48 x 48	2 x 4	3	CA20 A261	32,20	10	
	25	64 x 64	2 x 4	3	CA20B A261	32,20	5	
	32	64 x 64	2 x 6	3	C26 A261	38,30	5	
	32	88 x 88	2 x 6	3	C26B A261	38,30	1	
	40-50	64 x 64	2 x 10	3	C32 A261	44,30	5	
	40-50	88 x 88	2 x 10	3	C32B A261	44,30	1	
	63	64 x 64	2 x 16	3	C42 A261	56,95	5	
	63	88 x 88	2 x 16	3	C42B A261	56,95	1	
	20	48 x 48	2 x 2,5	4	CA10 A262	29,80	10	
	20	64 x 64	2 x 2,5	4	CA10B A262	29,80	5	
	25	48 x 48	2 x 4	4	CA20 A262	36,75	10	
	25	64 x 64	2 x 4	4	CA20B A262	36,75	5	
32	64 x 64	2 x 6	4	C26 A262	47,95	5		
32	88 x 88	2 x 6	4	C26B A262	47,95	1		
40-50	64 x 64	2 x 10	4	C32 A262	55,20	5		
40-50	88 x 88	2 x 10	4	C32B A262	55,20	1		
63	64 x 64	2 x 16	4	C42 A262	70,40	5		
63	88 x 88	2 x 16	4	C42B A262	70,40	1		
4 Kademeli (0-1-2-3-4)	20	48 x 48	2 x 2,5	5	CA10 A263	35,15	10	
	20	64 x 64	2 x 2,5	5	CA10B A263	35,15	5	
	25	48 x 48	2 x 4	5	CA20 A263	46,20	10	
	25	64 x 64	2 x 4	5	CA20B A263	46,20	5	
	32	64 x 64	2 x 6	5	C26 A263	59,10	5	
	32	88 x 88	2 x 6	5	C26B A263	59,10	1	
	40-50	64 x 64	2 x 10	5	C32 A263	66,20	5	
	40-50	88 x 88	2 x 10	5	C32B A263	66,20	1	
	5 Kademeli (0-1-2-3-4-5)	20	48 x 48	2 x 2,5	5	CA10 A263	35,15	10
		20	64 x 64	2 x 2,5	5	CA10B A263	35,15	5
		25	48 x 48	2 x 4	5	CA20 A263	46,20	10
		25	64 x 64	2 x 4	5	CA20B A263	46,20	5
32		64 x 64	2 x 6	5	C26 A263	59,10	5	
32		88 x 88	2 x 6	5	C26B A263	59,10	1	
40-50		64 x 64	2 x 10	5	C32 A263	66,20	5	
40-50		88 x 88	2 x 10	5	C32B A263	66,20	1	

## C - CA Serisi Pako Şalterleri

### Kademeli Şalterler

	Sürekli Çalışma Akımı I <sub>th</sub> A	Ön Etiket Ölçüsü mm.	Max. İletken Kesiti mm <sup>2</sup>	Yuva Sayısı	Sipariş Kodu	Birim Fiyat TL/Adet	Ambalaj Miktarı Ad.	
5 Kademeli (0-1-2-3-4-5)	63	64 x 64	2 x 16	5	C42 A263	86,65	5	
	63	88 x 88	2 x 16	5	C42B A263	86,65	1	
Trifaze Sıfırsız 3 Kademeli (1-2-3)	20	48 x 48	2 x 2,5	5	CA10 A270	34,40	10	
	20	64 x 64	2 x 2,5	5	CA10B A270	34,40	5	
	25	48 x 48	2 x 4	5	CA20 A270	43,70	10	
	25	64 x 64	2 x 4	5	CA20B A270	43,70	5	
	32	64 x 64	2 x 6	5	C26 A270	54,25	5	
	32	88 x 88	2 x 6	5	C26B A270	54,25	1	
	40-50	64 x 64	2 x 10	5	C32 A270	64,40	5	
	40-50	88 x 88	2 x 10	5	C32B A270	64,40	1	
	63	64 x 64	2 x 16	5	C42 A270	82,50	5	
	63	88 x 88	2 x 16	5	C42B A270	82,50	1	
	4 Kademeli (1-2-3-4)	20	48 x 48	2 x 2,5	6	CA10 A271	44,40	10
		20	64 x 64	2 x 2,5	6	CA10B A271	44,40	5
25		48 x 48	2 x 4	6	CA20 A271	56,60	10	
25		64 x 64	2 x 4	6	CA20B A271	56,60	5	
32		64 x 64	2 x 6	6	C26 A271	70,00	5	
32		88 x 88	2 x 6	6	C26B A271	70,00	1	
40-50		64 x 64	2 x 10	6	C32 A271	85,80	5	
40-50		88 x 88	2 x 10	6	C32B A271	85,80	1	
63		64 x 64	2 x 16	6	C42 A271	102,80	5	
63		88 x 88	2 x 16	6	C42B A271	102,80	1	
5 Kademeli (1-2-3-4-5)		20	48 x 48	2 x 2,5	8	CA10 A272	50,95	1
		20	64 x 64	2 x 2,5	8	CA10B A272	50,95	1
	25	48 x 48	2 x 4	8	CA20 A272	68,20	1	
	25	64 x 64	2 x 4	8	CA20B A272	68,20	1	
	32	64 x 64	2 x 6	8	C26 A272	86,20	1	
	32	88 x 88	2 x 6	8	C26B A272	86,20	1	
	40-50	64 x 64	2 x 10	8	C32 A272	102,25	1	
	40-50	88 x 88	2 x 10	8	C32B A272	102,25	1	
	63	64 x 64	2 x 16	8	C42 A272	131,65	1	
	63	88 x 88	2 x 16	8	C42B A272	131,65	1	
	6 Kademeli (1-2-3-4-5-6)	20	48 x 48	2 x 2,5	9	CA10 A273	63,45	1
		20	64 x 64	2 x 2,5	9	CA10B A273	63,45	1
25		48 x 48	2 x 4	9	CA20 A273	88,50	1	
25		64 x 64	2 x 4	9	CA20B A273	88,50	1	
32		64 x 64	2 x 6	9	C26 A273	102,30	1	
32		88 x 88	2 x 6	9	C26B A273	102,30	1	
40-50		64 x 64	2 x 10	9	C32 A273	118,00	1	
40-50		88 x 88	2 x 10	9	C32B A273	118,00	1	
63		64 x 64	2 x 16	9	C42 A273	155,95	1	
63		88 x 88	2 x 16	9	C42B A273	155,95	1	
7 Kademeli (1-2-3-4-5-6-7)		20	48 x 48	2 x 2,5	11	CA10 A274	68,80	1
		20	64 x 64	2 x 2,5	11	CA10B A274	68,80	1
	25	48 x 48	2 x 4	11	CA20 A274	93,80	1	
	25	64 x 64	2 x 4	11	CA20B A274	93,80	1	
	32	64 x 64	2 x 6	11	C26 A274	119,70	1	
	32	88 x 88	2 x 6	11	C26B A274	119,70	1	
	40-50	64 x 64	2 x 10	11	C32 A274	134,30	1	
	40-50	88 x 88	2 x 10	11	C32B A274	134,30	1	
	63	64 x 64	2 x 16	11	C42 A274	179,20	1	
	63	88 x 88	2 x 16	11	C42B A274	179,20	1	
	8 Kademeli (1-2-3-4-5-6-7-8)	20	48 x 48	2 x 2,5	12	CA10 A275	77,90	1
		20	64 x 64	2 x 2,5	12	CA10B A275	77,90	1
25		48 x 48	2 x 4	12	CA20 A275	100,75	1	
25		64 x 64	2 x 4	12	CA20B A275	100,75	1	
32		64 x 64	2 x 6	12	C26 A275	134,95	1	
32		88 x 88	2 x 6	12	C26B A275	134,95	1	
40-50		64 x 64	2 x 10	12	C32 A275	150,55	1	
40-50		88 x 88	2 x 10	12	C32B A275	150,55	1	
63		64 x 64	2 x 16	12	C42 A275	210,40	1	
63		88 x 88	2 x 16	12	C42B A275	210,40	1	

## C - CA Serisi Pako Şalterleri

### Kademeli Şalterler

	Sürekli Çalışma Akımı I <sub>th</sub> A	Ön Etiket Ölçüsü mm.	Max. İletken Kesiti mm <sup>2</sup>	Yuva Sayısı	Sipariş Kodu	Birim Fiyat TL/Adet	Ambalaj Miktarı Ad.
<b>Trifaze Sıfırlı</b>	20	48 x 48	2 x 2,5	3	CA10 A280	23,15	10
	20	64 x 64	2 x 2,5	3	CA10B A280	23,15	5
<b>2 Kademeli (0-1-2)</b>	25	48 x 48	2 x 4	3	CA20 A280	31,85	10
	25	64 x 64	2 x 4	3	CA20B A280	31,85	5
	32	64 x 64	2 x 6	3	C26 A280	38,30	1
	32	88 x 88	2 x 6	3	C26B A280	38,30	1
	40-50	64 x 64	2 x 10	3	C32 A280	44,30	5
	40-50	88 x 88	2 x 10	3	C32B A280	44,30	1
	63	64 x 64	2 x 16	3	C42 A280	57,05	5
	63	64 x 64	2 x 16	3	C42B A280	57,05	5
	115	88 x 88	35	3	C80 A280	91,30	1
	<b>3 Kademeli (0-1-2-3)</b>	20	48 x 48	2 x 2,5	5	CA10 A281	34,40
20		64 x 64	2 x 2,5	5	CA10B A281	34,40	5
25		48 x 48	2 x 4	5	CA20 A281	43,05	10
25		64 x 64	2 x 4	5	CA20B A281	43,05	5
32		64 x 64	2 x 6	5	C26 A281	54,25	5
32		88 x 88	2 x 6	5	C26B A281	54,25	1
40-50		64 x 64	2 x 10	5	C32 A281	64,40	5
40-50		88 x 88	2 x 10	5	C32B A281	64,40	1
63		64 x 64	2 x 16	5	C42 A281	84,50	5
63		64 x 64	2 x 16	5	C42B A281	84,50	5
<b>4 Kademeli (0-1-2-3-4)</b>	115	88 x 88	35	5	C80 A281	134,10	1
	20	48 x 48	2 x 2,5	6	CA10 A282	43,70	10
	20	64 x 64	2 x 2,5	6	CA10B A282	43,70	5
	25	48 x 48	2 x 4	6	CA20 A282	55,70	10
	25	64 x 64	2 x 4	6	CA20B A282	55,70	5
	32	64 x 64	2 x 6	6	C26 A282	70,00	5
	32	88 x 88	2 x 6	6	C26B A282	70,00	1
	40-50	64 x 64	2 x 10	6	C32 A282	85,80	5
	40-50	88 x 88	2 x 10	6	C32B A282	85,80	1
	63	64 x 64	2 x 16	6	C42 A282	104,80	1
<b>5 Kademeli (0-1-2-3-4-5)</b>	63	64 x 64	2 x 16	6	C42B A282	104,80	1
	115	64 x 64	35	6	C80 A282	167,70	1
	20	88 x 88	2 x 2,5	8	CA10 A283	52,30	1
	20	48 x 48	2 x 2,5	8	CA10B A283	52,30	1
	25	64 x 64	2 x 4	8	CA20 A283	67,40	1
	25	48 x 48	2 x 4	8	CA20B A283	67,40	1
	32	64 x 64	2 x 6	8	C26 A283	86,20	1
	32	64 x 64	2 x 6	8	C26B A283	86,20	1
	40-50	88 x 88	2 x 10	8	C32 A283	102,25	1
	40-50	64 x 64	2 x 10	8	C32B A283	102,25	1
<b>6 Kademeli (0-1-2-3-4-5-6)</b>	63	88 x 88	2 x 16	8	C42 A283	132,95	1
	63	64 x 64	2 x 16	8	C42B A283	132,95	1
	115	88 x 88	35	8	C80 A283	202,85	1
	20	48 x 48	2 x 2,5	9	CA10 A284	70,00	1
	20	64 x 64	2 x 2,5	9	CA10B A284	70,00	1
	25	48 x 48	2 x 4	9	CA20 A284	91,20	1
	25	64 x 64	2 x 4	9	CA20B A284	91,20	1
	32	64 x 64	2 x 6	9	C26 A284	102,30	1
	32	88 x 88	2 x 6	9	C26B A284	102,30	1
	40-50	64 x 64	2 x 10	9	C32 A284	126,15	1
<b>7 Kademeli (0-1-2-3-4-5-6-7)</b>	40-50	88 x 88	2 x 10	9	C32B A284	126,15	1
	63	64 x 64	2 x 16	11	C42 A284	179,20	1
	63	88 x 88	2 x 16	11	C42B A284	179,20	1
	115	88 x 88	35	9	C80 A284	275,30	1
	20	48 x 48	2 x 2,5	11	CA10 A285	71,45	1
	25	64 x 64	2 x 2,5	11	CA10B A285	71,45	1
	25	48 x 48	2 x 4	11	CA20 A285	93,80	1
	32	64 x 64	2 x 4	11	CA20B A285	93,80	1
	32	64 x 64	2 x 6	11	C26 A285	125,10	1
	32	88 x 88	2 x 6	11	C26B A285	125,10	1
40-50	64 x 64	2 x 10	11	C32 A285	139,90	1	
40-50	88 x 88	2 x 10	11	C32B A285	139,90	1	
63	64 x 64	2 x 16	12	C42 A285	196,80	1	
63	88 x 88	2 x 16	12	C42B A285	196,80	1	
115	88 x 88	35	11	C80 A285	301,10	1	

## C - CA Serisi Pako Şalterleri

### CA4-Mini Pako Şalterler



Sürekli Çalışma Akımı I <sub>th</sub> A	Açıklama	Yuva Sayısı	Sipariş Kodu	Birim Fiyat TL/Adet	Ambalaj Miktarı Ad.
10	Voltmetre Komütatörü 4 poz (0-LL)	2	CA4 A004-600*FS2	40,00	1
10	Voltmetre Komütatörü 7 poz (LL-0-LN)	3	CA4 A007-600*FS2	50,00	1
10	Ampermetre Komütatörü	3	CA4 A048-600*FS2	50,00	1
10	Monofaze Açma Kapama 1x(0-1)	1	CA4 A200-600*FS2	25,00	1
10	İki fazlı Açma Kapama 2x(0-1)	1	CA4 A201-600*FS2	29,50	1
10	Trifaze Açma Kapama 3x(0-1)	2	CA4 A202-600*FS2	36,00	1
10	Dört fazi ı Açma Kapama 4x(0-1)	2	CA4 A203-600*FS2	40,00	1
10	Monofaze Kutup Değiştirici 1x(1-0-2)	1	CA4 A210-600*FS2	29,50	1
10	iki fazlı Kutup Değiştirici 2x(1-0-2)	2	CA4 A211-600*FS2	40,00	1
10	Trifaze Kutup Değiştirici 3x(1-0-2)	3	CA4 A212-600*FS2	50,00	1
10	Monofaze Yaylı Kutup Değiştirici 1x(1-0-2)	1	CA4 A214-600*FS2	29,50	1
10	iki fazlı Yaylı Kutup Değiştirici 2x(1-0-2)	2	CA4 A215-600*FS2	40,00	1
10	Trifaze Yaylı Kutup Değiştirici 3x(1-0-2)	3	CA4 A216-600*FS2	50,00	1
10	Monofaze Sıfırsız Kutup Değiştirici 1x(1-2)	1	CA4 A220-600*FS2	29,50	1
10	İki fazlı Sıfırsız Kutup Değiştirici 2x(1-2)	2	CA4 A221-600*FS2	40,00	1
10	Trifaze Sıfırsız Kutup Değiştirici 3x(1-2)	3	CA4 A222-600*FS2	50,00	1

### Şalter Aksesuarları



SO V 750D



SO V 760 / A



PF

Kullanım Yeri					
CA10-CA20	Anahtarlı kilit mekanizması -göbekten kilitle-	SO V750D	49,20	1	
CA10-CA20	Anahtarlı kilit mekanizması - alttan kilitli -	SO V760/A	85,50	1	
CA10-CA202yuva	Kutu ilavesi-yerli imalat -	SO PN	6,50	1	
CA10-1 yuva	PN, IP42 kutu ilavesi - ithal -	SOD T411	15,75	1	
CA10-2yuva	PN, IP42 kutu ilavesi - ithal -	SOD T412	16,75	1	
CA10-1 yuva	PF, IP65 kutu ilavesi - ithal -	SOD T461	19,50	1	
CA10-2yuva	PF, IP65 kutu ilavesi - ithal -	SOD T462	21,00	1	
CA10-CA20	S0mil	SOD M099-99	35,00	1	
CA10-CA20	FT1,0 22 tek delikli montaj ilavesi	SOE T160/1F	12,00	1	
CA10-CA20	SO 2 Delikli montaj ilavesi	SO E22	3,00	1	
CA10-CA20	IP65 lastik conta	SOC T150K	4,50	1	
CA10-CA20	VE1 Raya Montaj İlavesi	SOD T146K	4,25	1	
C26-C32-C42	Anahtarlı kilit mekanizması - alttan kilitli -	S1 V760/A	142,00	1	
C32	Koruma kapağı - C32 için - ikili -	S1 M160	2,25	1	
C42	Koruma kapağı - C42 için - tekli -	S1 M160	1,75	1	
CA20 -1 yuva	PN, IP42 kutu ilavesi - ithal -	S1D T401	23,50	1	
CA20 - 2 yuva	PN, IP42 kutu ilavesi - ithal -	S1D T402	26,00	1	
CA20 -1 yuva	PF, IP65 kutu ilavesi-ithal-	S1D T461	31,25	1	
CA20 - 2 yuva	PF, IP65 kutu ilavesi-ithal-	S1D T462	34,00	1	
C26-C32-C42	S1 mil	S1B M099-99	46,00	1	
C26-C32-C42	IP65 lastik conta	S1C T150K	8,50	1	
C26-C32-C42	Geri dönüş kilitleme mekanizması	S1 M400/B	28,00	1	
C26 - C32 - C42	VE1 Raya Montaj İlavesi	S1D T146K	7,00	1	
C80-L100-L160	Anahtarlı kilit mekanizması - alttan kilitli -	S2 V760/A	325,00	1	
C80-L100-L160	S2mil	S2 M099-99	66,00	1	
C26-C32-C42	S1-Türkluplung İlavesi	S1 M280D/B24S	25,00	1	
C80-L100-L160	S2-Türkluplung İlavesi	S2 M280D/B24S	37,00	1	
C26-C32-C42	S1 iki Delikli montaj ilavesi	S1 E22	4,00	1	

Yeni

## Born Klemensler



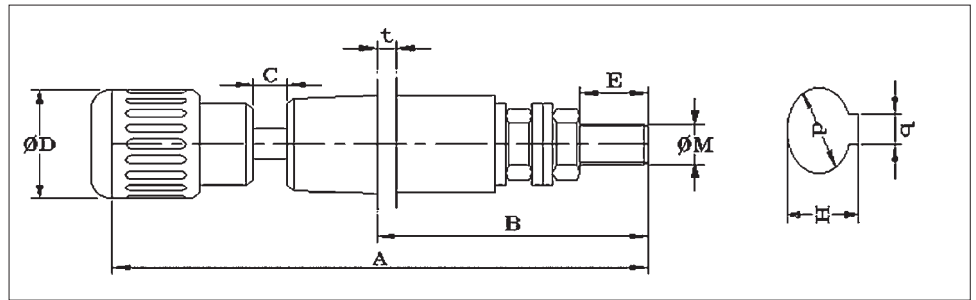

NOM. AKIM A.	BOYUTLAR						TESPİT DELİĞİ				RENK	BİRİM FİYAT TL/Ad.	AMBALAJ MİKTARI (Ad.)
	A	B	C	D	E	M	t	d	H	b			
32	45	18	4	14	3	M4	2	9.5	10.5	1.2	■ ■ ■ ■	4,35	25
63	54	24	4	16	6	M6x0,75	2	9.5	11.5	3	■ ■ ■ ■	5,25	25
100	79	40	5	21	10	M8x0,75	3	12.5	14.5	4.5	■ ■ ■ ■	8,10	16





## C-CA -Serisi Sarı-Kırmızı Emniyet Şalterleri / Ana Kumanda Şalterleri

### Sarı-Kırmızı Kilit Mekanizmalı Emniyet Şalterleri

	Sürekli Çalışma Akımı I <sub>th</sub> A	Açıklama	Sipariş Kodu	Birim Fiyat TL/Adet	Ambalaj Miktarı Ad.	
 <b>48x48</b>	20	İki Fazlı 0-1 Emniyet Şalteri	CA10 T202/01E	11,45	10	yeni
	20	Üç Fazlı 0-1 Emniyet Şalteri	CA10 T203/01E	14,75	10	yeni
	20	Trifaze Nötrlü 0-1 Emniyet Şalteri	CA10 T204/01E	17,45	10	yeni
	25	İki Fazlı 0-1 Emniyet Şalteri	CA20 T202/01E	14,05	10	yeni
	25	Üç Fazlı 0-1 Emniyet Şalteri	CA20 T203/01E	18,25	10	yeni
	25	Trifaze Nötrlü 0-1 Emniyet Şalteri	CA20 T204/01E	21,30	10	yeni
 <b>64x64</b>	20	İki Fazlı 0-1 Emniyet Şalteri	CA10 T202/01EG	11,45	10	
	20	Üç Fazlı 0-1 Emniyet Şalteri	CA10 T203/01EG	14,75	10	
	20	Trifaze Nötrlü 0-1 Emniyet Şalteri	CA10 T204/01EG	17,45	10	
	25	İki Fazlı 0-1 Emniyet Şalteri	CA20 T202/01EG	14,05	10	
	25	Üç Fazlı 0-1 Emniyet Şalteri	CA20 T203/01EG	18,25	10	
	25	Trifaze Nötrlü 0-1 Emniyet Şalteri	CA20 T204/01EG	21,30	10	

### Gri - Siyah Kilit Mekanizmalı Ana Şalterler

 <b>48x48</b>	20	İki Fazlı 0-1 Ana Şalter	CA10 T102/01E	11,45	10	yeni
	20	Üç Fazlı 0-1 Ana Şalter	CA10 T103/01E	14,75	10	yeni
	20	Trifaze Nötrlü 0-1 Ana Şalter	CA10 T104/01E	17,45	10	yeni
	25	İki Fazlı 0-1 Ana Şalter	CA20 T102/01E	14,05	10	yeni
	25	Üç Fazlı 0-1 Ana Şalter	CA20 T103/01E	18,25	10	yeni
	25	Trifaze Nötrlü 0-1 Ana Şalter	CA20 T104/01E	21,30	10	yeni
 <b>64x64</b>	20	İki Fazlı 0-1 Ana Şalter	CA10 T102/01EG	11,45	10	
	20	Üç Fazlı 0-1 Ana Şalter	CA10 T103/01EG	14,75	10	
	20	Trifaze Nötrlü 0-1 Ana Şalter	CA10 T104/01EG	17,45	10	
	25	İki Fazlı 0-1 Ana Şalter	CA20 T102/01EG	14,05	10	
	25	Üç Fazlı 0-1 Ana Şalter	CA20 T103/01EG	18,25	10	
	25	Trifaze Nötrlü 0-1 Ana Şalter	CA20 T104/01EG	21,30	10	





## KG-Serisi Sarı-Kırmızı Emniyet Şalterleri / Ana Kumanda Şalterleri

### 3 Kutuplu, Pano Kapağına Montaj "E" Emniyet Şalterleri



KG41B T203 / 01E

Sürekli Çalışma Akımı I <sub>th</sub> A	Ön Etiket Ölçüsü mm.	Max. İletken Kesiti mm <sup>2</sup>	Kumanda Şalteri Düzenli Çalışma AC3 Motor Kumanda kW	Ana Emniyet Şal. AC 23A-AC23B 3x380 - 440 V kW	Sipariş Kodu	Birim Fiyat TL/Adet	Ambalaj Miktarı Ad.
20	48 x 48	2.5	3.7	5.5	KG10A T203/04E	32,50	6
20	64 x 64	2.5	3.7	5.5	KG10B T203/01E	34,50	6
25	64 x 64	6	5.5	7.5	KG20B T203/01E	38,00	1
32	64 x 64	6	7.5	11	KG32B T203/01E	49,50	1
40	64 x 64	16	11	15	KG41B T203/01E	69,00	1
63	64 x 64	16	18.5	22	KG64B T203/01E	87,90	1
80	64 x 64	35	22	30	KG80 T203/01E	115,00	1
100	64 x 64	35	30	37	KG100 T203/01E	142,00	1
125	64 x 64	35	37	45	KG105 T203/01E	182,00	1
125	88 x 88	95	37	45	KG125 T203/01E	215,00	1
160	88 x 88	95	45	55	KG160 T203/01E	256,00	1
250	88 x 88	185	55	90	KG250 T203/05E	426,00	1
315	88 x 88	185	75	110	KG315 T203/05E	535,00	1

### 4 Kutuplu (3+N), Pano Kapağına Montaj "E" Emniyet Şalterleri



KG32B T204/01E

20	48 x 48	2,5	3,7	5,5	KG10A T204/01E	34,00	1
20	64 x 64	2,5	3,7	5,5	KG10B T204/01E	43,00	1
25	64 x 64	6	5,5	7,5	KG20B T204/01E	53,00	1
32	64 x 64	6	7,5	11	KG32B T204/01E	65,00	1
40	64 x 64	16	11	15	KG41B T204/01E	81,00	1
63	64 x 64	16	18,5	22	KG64B T204/01E	99,00	1
80	64 x 64	35	22	30	KG80 T204/01E	135,00	1
100	64 x 64	35	30	37	KG100 T204/01E	170,00	1
125	64 x 64	35	37	45	KG105 T204/01E	235,00	1
125	88 x 88	95	37	45	KG125 T204/01E	300,00	1
160	88 x 88	95	45	55	KG160 T204/01E	360,00	1

### 3 Kutuplu, Pano Tabanına Montaj "VE" Kapı Kilit Mekanizmalı Emniyet Şalterleri



KG41B T203 / 09VE

20	48 x 48	2.5	3.7	5.5	KG10A T203/68VE	51,00	6
20	64 x 64	2.5	3.7	5.5	KG10B T203/09VE	53,00	6
25	64 x 64	6	5.5	7.5	KG20B T203/09VE	59,00	1
32	64 x 64	6	7.5	11	KG32B T203/09VE	67,00	1
40	64 x 64	16	11	15	KG41B T203/09VE	87,00	1
63	64 x 64	16	18.5	22	KG64B T203/09VE	110,00	1
80	64 x 64	35	22	30	KG80 T203/09VE	140,00	1
100	64 x 64	35	30	37	KG100 T203/09VE	168,00	1
125	64 x 64	35	37	45	KG105 T203/09VE	228,00	1
125	88 x 88	95	37	45	KG125 T203/09VE	265,00	1
160	88 x 88	95	45	55	KG160 T203/09VE	300,00	1
250	88 x 88	185	55	90	KG250 T203/13VE	490,00	1
315	88 x 88	185	75	110	KG315 T203/13VE	620,00	1

### 4 Kutuplu (3+N), Pano Tabanına Montaj "VE" Kapı Kilit Mekanizmalı Emniyet Şalterleri

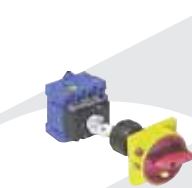

KG32B T204 / 09VE

20	64 x 64	2.5	3.7	5.5	KG10B T204/09VE	53,00	1
25	64 x 64	6	5.5	7.5	KG20B T204/09VE	66,00	1
32	64 x 64	6	7.5	11	KG32B T204/09VE	77,00	1
40	64 x 64	16	11	15	KG41B T204/09VE	96,00	1
63	64 x 64	16	18.5	22	KG64B T204/09VE	120,00	1
80	64 x 64	35	22	30	KG80 T204/09VE	155,00	1
100	64 x 64	35	30	37	KG100 T204/09VE	195,00	1
125	64 x 64	35	37	45	KG105 T204/09VE	265,00	1
125	88 x 88	95	37	45	KG125 T204/09VE	325,00	1
160	88 x 88	95	45	55	KG160 T204/09VE	390,00	1

## Tamir-Bakım ve Emniyet Şalterleri

### IP 65 Kutulu, 3 Kutuplu, Tamir-Bakım ve Emniyet Şalterleri



KG10 T203 / 75 KS51

Sürekli Çalışma Akımı I <sub>th</sub> A	Ön Etiket Ölçüsü mm.	Max. İletken Kesiti mm <sup>2</sup>	Kumanda Şalteri Düzenli Çalışma AC3 Motor Kumanda kW	Ana Emniyet Şal. AC 23A-AC23B 3x380 - 440 V kW	Sipariş Kodu	Birim Fiyat TL/Adet	Ambalaj Miktarı Ad.
20	120x85x80	2.5	3.7	5.5	KG10 T203/75KS51	46,00	1
25	120x85x80	6	5.5	7.5	KG20 T203/75 KS51	54,00	1
32	160x85x82	6	7.5	11	KG32 T203/75KL51	71,50	1
40	190x100x91	16	11	15	KG41 T203/75KL11	100,00	1
63	190x100x91	16	18.5	22	KG64 T203/75KL11	116,00	1
80	250x145x100	35	22	30	KG80 T203/75KL71	180,00	1
100	250x145x100	35	30	37	KG100 T203/75 KL71	210,00	1
125	250x145x100	35	37	45	KG105 T203/75KL71	265,00	1
125	300x200x172	95	37	45	KG125 T203/76STM	588,00	1
160	300x200x172	95	45	55	KG160 T203/76STM	638,00	1
250	380x280x180	185	55	90	KG250 T203/36STM	955,00	1
315	380x280x180	185	75	110	KG315 T203/36STM	1.200,00	1

\*4 ve 6 kutuplu ile yardımcı kontaklı tipler için satış ekibimizle görüşünüz.

## İlave Modüller

### Topraklama ve Nötr Klemensleri



K3 H052 / D

Sürekli Çalışma Akımı I <sub>th</sub> A	Max. İletken Kesiti mm <sup>2</sup>	Kullanım Yeri	Açıklama	Sipariş Kodu	Birim Fiyat TL/Adet	Ambalaj Miktarı Ad.
32	6	KG20-32B	- Topraklama Klemensi	K0 H052/A	9,75	1
63	16	KG41-64B	- Topraklama Klemensi	K1 H052/B	12,50	1
100	35	KG 80-100	- Topraklama Klemensi	K2 H052/C	19,50	1
160	95	KG 125-160	- Topraklama Klemensi	K3 H052/H	68,00	1
315	185	KG 250-315	- Topraklama Klemensi	K3 H052/D	114,00	1
32	6	KG20-32B	- Nötr Klemensi	K0 H053/A	9,75	1
63	16	KG41-64B	- Nötr Klemensi	K1 H053/B	12,50	1
100	35	KG 80-100	- Nötr Klemensi	K2 H053/C	19,50	1
160	95	KG 125-160	- Nötr Klemensi	K3 H053/H	68,00	1
315	185	KG 250-315	- Nötr Klemensi	K3 H053/D	114,00	1

### Yardımcı Kontaktlar



K0 H010 / A11-E

Sürekli Çalışma Akımı I <sub>th</sub> A	Max. İletken Kesiti mm <sup>2</sup>	Kullanım Yeri	Açıklama	Sipariş Kodu	Birim Fiyat TL/Adet	Ambalaj Miktarı Ad.
10	1.5	KG20-32B	(1 NO+1NC) Normal Kumanda	K0 H010/A11-E/VE	22,50	1
16	4	KG41-64B	(1 NO+1NC) Normal Kumanda	K1 H010/A11-E/VE	24,00	1
16	4	KG 80-105	(1 NO+1NC) Normal Kumanda	K2 H010/A11-E/VE	31,00	1
16	4	KG 125-160	(2 NO+1NC) Normal Kumanda	K3A H010/A21-E/VE	47,00	1
16	4	KG 250-315	(2 NO+1NC) Normal Kumanda	K3 H010/A21-E/VE	47,00	1

\* Yardımcı kontaktlar istek üzerine şaltere monte edilmiş şekilde sevk edilir.



## Kablo Bağları ve Aksesuarları Kroşeler, Kablo Koruma ve İşaretleme Sistemleri

- Standart Kablo Bağları • Geri Açılabilir Kablo Bağları • Etiketli Kablo Bağları
- Paslanmaz Çelik Kablo Bağları • Yapışkanlı ve Vidalı Kroşeler
- Manuel ve Pnömatik Germe / Kesme Aletleri • Isı ile Daralan Makaronlar
- Örgülü Makaronlar (Kablo Çorapları) • Spiral Hortumlar
- Numaralama ve Etiketleme Sistemleri

## Kablo Bağları - Aksesuarları ve Kroşeler

### Kablo Bağları



Ebat Boy x Genişlik (mm)	Asgari Germe Kuvveti (N)	Max. Bağlama Çapı (mm)	Sipariş Kodu	Birim Fiyat TL/1000 Ad.	Ambalaj Miktarı Adet	Koli Miktarı Adet
100 x 2,5	80	22	T 18 R	11,10	1000	40000
140 x 2,5	80	35	T 18 I	24,00	100	30000
205 x 2,5	80	55	T 18 L	38,00	100	20000
150 x 3,5	135	35	T 30 R	26,00	100	15000
190 x 3,5	135	50	T 30 L	56,00	100	12000
290 x 3,5	135	80	T 30 LL	77,00	100	8000
150 x 4,6	225	35	T 50 S	64,00	100	8000
200 x 4,6	225	50	T 50 R	63,00	100	7000
210 x 4,7	355	55	T 80 R	56,00	100	7000
300 x 4,6	225	85	T 50 I	99,00	100	5000
300 x 4,7	355	85	T 80 I	97,00	100	5000
390 x 4,6	225	110	T 50 L	150,00	100	4000
390 x 4,7	355	110	T 80 L	117,00	100	4000
270 x 4,6	225	73	LK 2 A	125,00	100	6000
300 x 7,6	535	80	T 120 I	228,00	100	2000
390 x 7,6	535	105	T 120 R	230,00	100	2000
460 x 7,6	535	130	T 120 M	360,00	100	1500
760 x 7,6	535	225	T 120 L	635,00	50	1000

NOT: Kablo bağlarının siyah renkli olanları da mevcuttur.

### Etiketli Kablo Bağları

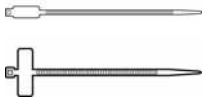

Ebat Boy x Genişlik (mm)	Asgari Germe Kuvveti (N)	Max. Bağlama Çapı (mm)	Sipariş Kodu	Birim Fiyat TL/1000 Ad.	Ambalaj Miktarı Adet	Koli Miktarı Adet
100x2,3	80	22	IT18R	94,00	100	10000
203x4,6	225	44,5	IT50R	330,00	100	5000 <b>yeni</b>

### Panel Tipi Kaplo Bağları



Ebat Boy x Genişlik (mm)	Panel Kalınlığı (mm)	Delik Çapı (mm)	Sipariş Kodu	Birim Fiyat TL/1000 Ad.	Ambalaj Miktarı Ad.	Koli Miktarı Adet
100 x 2,5	1,0 - 3,0	4,65 - 4,85	T18RSF	135,00	100	8000
210 x 4,6	2,9 - 3,1	6,2 - 6,4	T50RSF(E)	178,00	500	2000
160 x 5,0	0,6 - 1,8	6,3 - 7,5	T50SD6	310,00	500	3000
170 x 5,0	0,8 - 7,0	6,3 - 7,1	T50SDP6	260,00	250	2000

NOT: Panel tipi kablo bağlarının siyah renkli olanları da mevcuttur.

### Geri Açılabilir Kablo Bağları **yeni**



Ebat Boy x Genişlik (mm)	Asgari Germe Kuvveti (N)	Max. Bağlama Çapı (mm)	Sipariş Kodu	Birim Fiyat TL/1000 Ad.	Ambalaj Miktarı Ad.	Koli Miktarı Adet
200 x 4,8	135	50	REZ200	490,00	100	6000
300 x 4,8	135	80	REZ300	540,00	100	3500

### Kroşeler

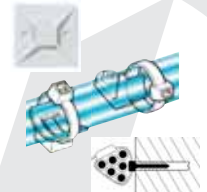

Ebat Boy x Genişlik (mm)	Asgari Germe Kuvveti (N)	Max. Bağlama Çapı (mm)	Sipariş Kodu	Birim Fiyat TL/1000 Ad.	Ambalaj Miktarı Ad.	Koli Miktarı Adet	
19 x 19 x 3,8			Yapışkanlı Kroşe	MB 3 A	195,00	100	15000
28 x 28 x 4,7			Yapışkanlı Kroşe	MB 4 A	278,00	100	6000
17 x 25 x 13,5			Vidalı Kroşe	LKC	99,00	100	6000
12 x 27 x 16			Vidalı Kroşe	CL8	95,00	100	6000
44 x 9,2			8 mm, Beton Kroşesi	LOK 01	150,00	100	6000
30 x 7,2			6 mm, Beton Kroşesi	LOK 01 B	119,00	100	6000

NOT: Yapışkanlı ve vidalı kroşelerin siyah renkli olanları da mevcuttur.

## Kablo Bağları - Aksesuarları ve Kroşeler

### Kablo Bağları

Yeni



Ebat Boy x Genişlik L x W (mm)	Asgari Germe Kuvveti (N)	Max. Bağlama Çapı (mm)	Renk	Sipariş Kodu	Birim Fiyat TL/1000 Ad.	Ambalaj Miktarı Ad.	Koli Miktarı Adet
100 x 2,5	80	22	Naturel	UB1-N	8,30	1000	40000
100 x 2,5	80	22	Siyah	UB1-B	8,30	1000	40000
140 x 2,5	80	35	Naturel	UB140A-N	19,50	100	30000
140 x 2,5	80	35	Siyah	UB140A-B	19,50	100	30000
200 x 2,5	80	55	Naturel	UB200A-N	35,00	100	20000
200 x 2,5	80	55	Siyah	UB200A-B	35,00	100	20000
150 x 3,5	135	35	Naturel	UB150B-N	22,00	100	15000
150 x 3,5	135	35	Siyah	UB150B-B	22,00	100	15000
198 x 3,5	135	50	Naturel	UB200B-N	36,00	100	12000
198 x 3,5	135	50	Siyah	UB200B-B	36,00	100	12000
160 x 4,6	225	35	Naturel	UB160C-N	35,00	100	8000
160 x 4,6	225	35	Siyah	UB160C-B	35,00	100	8000
200 x 4,6	225	50	Naturel	UB200C-N	39,00	100	7000
200 x 4,6	225	50	Siyah	UB200C-B	39,00	100	7000
245 x 4,6	225	65	Naturel	UB250C-N	59,00	100	5000
245 x 4,6	225	65	Siyah	UB250C-B	59,00	100	5000
270 x 4,6	225	73	Naturel	UB270C-N	70,00	100	4000
270 x 4,6	225	73	Siyah	UB270C-B	70,00	100	4000
300 x 4,6	225	85	Naturel	UB300C-N	72,00	100	6000
300 x 4,6	225	85	Siyah	UB300C-B	72,00	100	6000
390 x 4,7	225	110	Naturel	UB385C-N	97,00	100	2000
390 x 4,7	225	110	Siyah	UB385C-B	97,00	100	2000
390 x 7,6	535	100	Naturel	UB385E-N	181,00	100	1000
390 x 7,6	535	100	Siyah	UB385E-B	181,00	100	1000
760 x 7,6	535	225	Naturel	UB760E-N	435,00	50	1000
760 x 7,6	535	225	Siyah	UB760E-B	435,00	50	1000

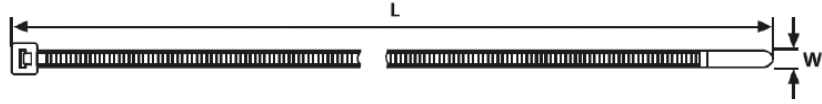

### Kroşeler

Yeni

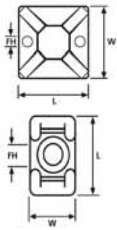

Ebat Boy x Genişlik L x W x FH (mm)	Açıklama	Renk	Sipariş Kodu	Birim Fiyat TL/1000 Ad.	Ambalaj Miktarı Ad.	Koli Miktarı Adet
19x19x3,1	Yapışkanlı Kroşe	Naturel	UB19-N	89,00	100	15000
19x19x3,1	Yapışkanlı Kroşe	Siyah	UB19-B	89,00	100	15000
28x28x4,0	Yapışkanlı Kroşe	Naturel	UB28-N	110,00	100	6000
28x28x4,0	Yapışkanlı Kroşe	Siyah	UB28-B	110,00	100	6000
18x12x4,5	Vidalı Kroşe	Naturel	UB186-N	138,00	100	6000
18x12x4,5	Vidalı Kroşe	Siyah	UB186-B	138,00	100	6000

### Kablo Bağı Germe Aletleri

HellermannTyton



Açıklama	Sipariş Kodu	TL/Adet	Adet
2,5 - 4,8 Genişliğindeki Kablo Bağları için Manuel	MK20	55,00	1
4,8 - 7,6 Genişliğindeki Kablo Bağları için Manuel	MK21	55,00	1
2,5 - 4,8 Genişliğindeki Kablo Bağları için Otomatik	MK3SP	560,00	1
2,5 - 9,0 Genişliğindeki Kablo Bağları için Otomatik	MK6	890,00	1
2,5 - 4,8 Gen. Kablo Bağları için Otomatik-Hassas Ayarlı	MK7	680,00	1
2,5 - 13,5 Gen. Kablo Bağları için Otomatik-Hassas Ayarlı	MK9	650,00	1
2,5 - 4,8 Gen. Kablo Bağları için Pnömatik	MK3PNSP2	2.500,00	1
2,5 - 4,8 Gen. Kablo Bağları için Pnömatik	MK7P	3.245,00	1
4,5 - 13,0 Gen. Çelik Kablo Bağları için Hassas Ayarlı	MK9SST	1.400,00	1

## Kablo Bağları / Kablo Koruma Sistemleri

### Paslanmaz Çelik Kablo Bağları (316 Kalite)



Ebat Boy x Genişlik (mm)	Asgari Germe Kuvveti (N)	Max. Bağlama Çapı (mm)	Sipariş Kodu	Birim Fiyat TL/Ad.	Ambalaj Miktarı Ad.	Koli Miktarı Adet
127x4,6	670	25	MBT5S	1,56	100	5000
201x4,6	670	50	MBT8S	1,30	100	4000
362x4,6	670	102	MBT14S	2,18	100	4000
521x4,6	670	152	MBT20S	2,60	100	2000
362x7,9	1115	102	MBT14H	1,67	50	2000
521x7,9	1115	152	MBT20H	2,37	50	1000
681x7,9	1115	203	MBT27H	2,50	50	1000
838x7,9	1115	254	MBT33H	3,10	50	1000

### Metal İçerikli Kablo Bağları



Ebat Boy x Genişlik (mm)	Asgari Germe Kuvveti (N)	Max. Bağlama Çapı (mm)	Sipariş Kodu	Birim Fiyat TL/1000 Ad.	Ambalaj Miktarı Ad.	Koli Miktarı Adet
150 x 3,5	135,3	35	MCT30R	299,00	100	1000
200 x 4,6	225	50	MCT50R	439,00	100	7000
390 x 4,6	225	110	MCT50L	730,00	100	4000
380 x 7,6	535	100	MCT120R	900,00	100	2000
250 x 4,6	225	65	MCTRELK2M*	565,00	100	4000

\* Geri açılabilir özelliindedir.

- Metal içerikli kablo bağları sayesinde ilaç ve gıda üretimi yapan işletmelerdeki plastik malzeme kaçığına son.  
- Bu bağlar HACCP sürecinin bir parçası olarak kullanılabilir.

### Ağır Hizmet Kablo Bağı / Speedy-Tie



888 N kuvvete dayanımlı, geri açılabilir, ağır hizmet kablo bağı



Ebat Boy x Genişlik (mm)	Asgari Germe Kuvveti (N)	Max. Bağlama Çapı (mm)	Sipariş Kodu	Birim Fiyat TL/1000 Ad.	Ambalaj Miktarı Ad.	Koli Miktarı Adet
750 x 13,0	888	210	SPEEDYTIE-YE*	2.250,00	25	200
750 x 13,0	888	210	SPEEDYTIE-BK**	2.500,00	5	60

\* Sarı renk, standart PA66'dan imaldir.

\*\* Siyah renk, PA66HIR - Darbe dayanımlı malzemeden imaldir.

### Spiral Koruyucu - SBPE

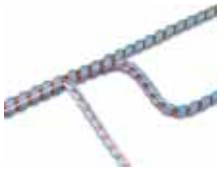

Nominal Çap (mm)	Et Kalınlığı (mm)	Demet Çapı (mm)	Renk	Sipariş Kodu	Birim Fiyat TL/ Kutu	Ambalaj Miktarı mt.
1,5	0,8	1,6 - 8,0	Naturel (NA)	SBPE1.5	28,00	30
4	1	5,0 - 20,0	Naturel (NA)	SBPE4	36,00	30
9	1,4	10,0 - 100	Naturel (NA)	SBPE9	110,00	30
16	1,6	20,0 - 150	Naturel (NA)	SBPE16	220,00	30

NOT: Siyah (BK) ve gri (GY) renkleri de mevcuttur.

### Yarıklı Spiral Koruyucu - Helawrap



Renk	Max. Çap (mm)	Et Kalınlığı (mm)	Uygulama Aleti	Sipariş Kodu	TL/Kutu	Ambalaj Miktarı mt.
Gri (GY)	9	0,85	HAT8	HWPP8	118,00	25
Gri (GY)	15	0,85	HAT16	HWPP16	150,00	25
Gri (GY)	20	0,95	HAT20	HWPP20	185,00	25
Gri (GY)	25	1,05	HAT25	HWPP25	220,00	25
Gri (GY)	31	1,05	HAT30	HWPP30	260,00	25

NOT: 25 mt'lik ambalajlarda HAT uygulama aleti ile birlikte sevk edilir.  
: Siyah (BK), gümüş (SR) ve beyaz (WH) renkleri de mevcuttur.

NOT: Ayrıntılı bilgi için satış ekibimize irtibat kurabilirsiniz.

## Kablo Koruma Sistemleri

### Örgülü Makaron - Helagaine HEGPL



Renk	Min. Çap (mm)	Max. Çap (mm)	Sipariş Kodu	TL/mt.	Ambalaj Miktarı mt.
Siyah	3	8	HEGPL03	0,95	100
Siyah	5	12	HEGPL06	1,20	100
Siyah	8	21	HEGPL12	1,85	100
Siyah	12	30	HEGPL20	2,70	100
Siyah	18	55	HEGPL30	3,75	50
Siyah	24	66	HEGPL40	6,40	50
Siyah	30	82	HEGPL50	7,90	50

### Örgülü Makaron Kutulu



Renk	Çap (mm)	Min. Çap (mm)	Max. Çap (mm)	Sipariş Kodu	TL/Kutu	mt.
Siyah	15	5	21	HLB15	45,00	10
Siyah	25	10	30	HLB25	56,00	10
Siyah	35	18	54	HLB35	70,00	10



Örgülü Makaron Sıcak Kesme Aleti	Ağırlık (kg)	Renk	Sipariş Kodu	TL/Adet	Adet
Örgülü Makaron Sıcak Kesme Aleti	1	Mavi (BU)	HSG0	625,00	1

Not: HEGPL Serisi örgülü makaronların gri renkli olanları da mevcuttur. Fiyat bilgisi için satış ekibimize irtibat kurunuz.

### Kutulu Isı ile Daralan Makaron



Daralmadan Önceki Çap (mm)	Daralmadan Sonraki Çap (mm)	Et Kalınlığı (mm)	Renk	Sipariş Kodu	Birim Fiyat TL/ Kutu	Ambalaj Miktarı mt.
1,5	0,5	0,5	Siyah (BK)	HIS-3-1,5/0,5	26,00	10
3,0	1,0	0,6	Siyah (BK)	HIS-3-3/1	26,00	10
6,0	2,0	0,7	Siyah (BK)	HIS-3-6/2	26,00	5
9,0	3,0	0,8	Siyah (BK)	HIS-3-9/3	26,00	5
12,0	4,0	0,85	Siyah (BK)	HIS-3-12/4	26,00	5
18,0	6,0	1,0	Siyah (BK)	HIS-3-18/6	31,00	4
24,0	8,0	1,2	Siyah (BK)	HIS-3-24/8	33,00	3
Makaron Makası İçeren HIS-Servis Seti - BOŞ					110,00	Adet 1

NOT: HIS-3 Serisinin kırmızı (RD), şeffaf (CL), mavi (BU) ve yeşil-sarı (GNYE) renkleri de mevcuttur.

### Isı ile Daralan Makaron - TCN 20



Min. Çap (mm)	Max. Çap (mm)	Et Kalınlığı (mm)	Renk	Sipariş Kodu	Birim Fiyat TL/mt.	Ambalaj Miktarı mt.
1,2	0,6	0,30	Siyah (BK)	TCN20-1,2/0,6-BK	0,67	300
1,6	0,8	0,35	Siyah (BK)	TCN20-1,6/0,8-BK	0,72	300
2,4	1,2	0,45	Siyah (BK)	TCN20-2,4/1,2-BK	0,78	300
3,2	1,6	0,45	Siyah (BK)	TCN20-3,2/1,6-BK	0,93	300
4,8	2,4	0,50	Siyah (BK)	TCN20-4,8/2,4-BK	1,00	300
6,4	3,2	0,55	Siyah (BK)	TCN20-6,4/3,2-BK	1,13	300
9,5	4,8	0,55	Siyah (BK)	TCN20-9,5/4,8-BK	1,80	100
12,7	6,4	0,65	Siyah (BK)	TCN20-12,7/6,4-BK	2,12	100
19,1	9,5	0,80	Siyah (BK)	TCN20-19,1/9,5-BK	4,50	60
25,4	12,7	0,90	Siyah (BK)	TCN20-25,4/12,7-BK	4,95	60
38,1	19,1	1,02	Siyah (BK)	TCN20-38,1/19,1-BK	9,85	30
50,8	25,4	1,15	Siyah (BK)	TCN20-50,8/25,4-BK	11,90	30

Gazlı, Makaron Daraltma Sıcak Hava Cihazı	Ağırlık (kg)	Sipariş Kodu	TL/Adet	Adet
Gazlı, Makaron Daraltma Sıcak Hava Cihazı	0,76	E4500	500,00	1
Gaz Kaseti	0,06	P444	25,00	12



### HelaGuard HG-LW PA6 Plastik Spiral



Nominal Çap (mm)	Dış Çap (mm)	İç Çap (mm)	Renk	Sipariş Kodu	Birim Fiyat TL/ mt.	Ambalaj Miktarı mt.
10	10	6,5	Siyah (BK)	HG-LW10	2,05	50
11	11,5	8,4	Siyah (BK)	HG-LW11	2,05	50
13	13	9,8	Siyah (BK)	HG-LW13	2,15	50
16	15,8	11,8	Siyah (BK)	HG-LW16	2,70	50
21	21,2	16,7	Siyah (BK)	HG-LW21	3,70	50
28	28,5	21,7	Siyah (BK)	HG-LW28	6,30	50
34	34,5	28,1	Siyah (BK)	HG-LW34	8,40	50
42	42,5	35,5	Siyah (BK)	HG-LW42	9,00	25
54	54,5	47,2	Siyah (BK)	HG-LW54	16,20	25
67	67,2	56,5	Siyah (BK)	HG-LW67	32,60	25

### HelaGuard HG-S Düz Rakor, Metrik IP66



Spiral Çapı (mm)	Vida Çapı (metrik)	Renk	Sipariş Kodu	Birim Fiyat TL/ Ad.	Ambalaj Miktarı Adet
10	M12	Siyah (BK)	HG-10-S-M12	3,70	10
10	M16	Siyah (BK)	HG-10-S-M16	3,70	10
11	M12	Siyah (BK)	HG-11-S-M12	3,70	10
13	M12	Siyah (BK)	HG-13-S-M12	3,87	10
13	M16	Siyah (BK)	HG-13-S-M16	3,87	10
13	M20	Siyah (BK)	HG-13-S-M20	3,87	10
16	M16	Siyah (BK)	HG-16-S-M16	4,11	10
16	M20	Siyah (BK)	HG-16-S-M20	4,24	10
18	M20	Siyah (BK)	HG-18-S-M20	4,37	10
20	M20	Siyah (BK)	HG-20-S-M20	4,37	10
21	M20	Siyah (BK)	HG-21-S-M20	3,87	10
25	M25	Siyah (BK)	HG-25-S-M25	6,85	10
28	M25	Siyah (BK)	HG-28-S-M25	6,24	10
28	M32	Siyah (BK)	HG-28-S-M32	6,85	10
34	M32	Siyah (BK)	HG-34-S-M32	8,10	10
34	M40	Siyah (BK)	HG-34-S-M40	7,80	10
42	M40	Siyah (BK)	HG-42-S-M40	14,60	2
42	M50	Siyah (BK)	HG-42-S-M50	15,70	10
54	M50	Siyah (BK)	HG-54-S-M50	20,30	2
54	M63	Siyah (BK)	HG-54-S-M63	22,00	10
67	M63	Siyah (BK)	HG-67-S-M63	29,40	1

### HelaGuard HG-S Düz Rakor, PG IP66



Spiral Çapı (mm)	Vida Çapı (PG)	Renk	Sipariş Kodu	Birim Fiyat TL/ Ad.	Ambalaj Miktarı Adet
10	PG7	Siyah (BK)	HG-10-S-PG7	3,70	10
10	PG9	Siyah (BK)	HG-10-S-PG9	3,70	10
11	PG7	Siyah (BK)	HG-11-S-PG7	3,74	10
13	PG7	Siyah (BK)	HG-13-S-PG7	3,87	10
13	PG9	Siyah (BK)	HG-13-S-PG9	3,87	10
13	PG11	Siyah (BK)	HG-13-S-PG11	3,87	10
16	PG9	Siyah (BK)	HG-16-S-PG9	4,24	10
16	PG11	Siyah (BK)	HG-16-S-PG11	4,24	10
16	PG13,5	Siyah (BK)	HG-16-S-PG13,5	4,24	10
16	PG16	Siyah (BK)	HG-16-S-PG16	4,24	10
18	PG13,5	Siyah (BK)	HG-18-S-PG13,5	4,37	10
18	PG16	Siyah (BK)	HG-18-S-PG16	4,37	10
21	PG13,5	Siyah (BK)	HG-21-S-PG13,5	4,37	10
21	PG16	Siyah (BK)	HG-21-S-PG16	4,37	10
21	PG21	Siyah (BK)	HG-21-S-PG21	4,37	10
28	PG21	Siyah (BK)	HG-28-S-PG21	6,85	10
28	PG29	Siyah (BK)	HG-28-S-PG29	6,85	10
34	PG29	Siyah (BK)	HG-34-S-PG29	7,80	10
42	PG36	Siyah (BK)	HG-42-S-PG36	14,60	2
54	PG42	Siyah (BK)	HG-54-S-PG42	6,85	2
54	PG48	Siyah (BK)	HG-54-S-PG48	19,00	2
67	PG48	Siyah (BK)	HG-67-S-PG48	25,00	1

\* Spiral ve rakorların Gri (GY) renkleri de mevcuttur.



## Plastik / Çelik Spiral ve Rakorlar



### HelaGuard HG-DC Çift Yarıklı Plastik Spiral



Nominal Çap (mm)	Dış Çap (mm)	İç Çap (mm)	Renk	Sipariş Kodu	Birim Fiyat TL/ mt.	Ambalaj Miktarı mt.
11	11,5	6,7	Siyah (BK)	HG-DC11	14,50	50
13	13	7,9	Siyah (BK)	HG-DC13	16,40	50
16	15,8	10,5	Siyah (BK)	HG-DC16	21,80	50
21	21,2	13,9	Siyah (BK)	HG-DC21	25,20	50
28	28,5	20,5	Siyah (BK)	HG-DC28	36,90	50
34	34,5	27	Siyah (BK)	HG-DC34	60,00	25
42	42,5	34,8	Siyah (BK)	HG-DC42	73,00	25
54	54,5	45,3	Siyah (BK)	HG-DC54	85,00	25

Çift yarıklı tasarımıyla hem çok pratik, hem de çok sağlam !

### HelaGuard SC Galvanize Çelik Spiral



Nominal Çap (mm)	Dış Çap (mm)	İç Çap (mm)	Renk	Sipariş Kodu	Birim Fiyat TL/ mt.	Ambalaj Miktarı mt.
10	9	6,8	Metal (ML)	SC10	5,90	50
12	13	10,2	Metal (ML)	SC12	6,00	50
16	16	13	Metal (ML)	SC16	7,50	25
20	20,5	16,9	Metal (ML)	SC20	8,80	25
25	25	21,1	Metal (ML)	SC25	11,20	25
32	32	28,1	Metal (ML)	SC32	16,80	25
40	42,5	37,6	Metal (ML)	SC40	21,90	25
50	53	48,4	Metal (ML)	SC50	27,30	25
63	62,5	57,5	Metal (ML)	SC63	78,80	10
75	77	70	Metal (ML)	SC75	87,60	10

### HelaGuard SC-FM Sabit Düz Nikel Kaplı Pirinç Rakor, Metrik IP40



Spiral Çapı (mm)	Vida Çapı (metrik)	Renk	Sipariş Kodu	Birim Fiyat TL/ Ad.	Ambalaj Miktarı Adet
10	M12	Metal (ML)	SC10-FM-M12	5,50	10
12	M16	Metal (ML)	SC12-FM-M16	6,00	10
16	M16	Metal (ML)	SC16-FM-M16	6,85	10
16	M20	Metal (ML)	SC16-FM-M20	6,90	10
20	M20	Metal (ML)	SC20-FM-M20	8,55	10
25	M25	Metal (ML)	SC25-FM-M25	11,90	10
32	M32	Metal (ML)	SC32-FM-M32	19,30	2
40	M40	Metal (ML)	SC40-FM-M40	67,20	2
50	M50	Metal (ML)	SC50-FM-M50	86,40	1
63	M63	Metal (ML)	SC63-FM-M63	130,00	1
75	M75	Metal (ML)	SC75-FM-M75	243,00	1

### HelaGuard SC-FM Sabit Düz Nikel Kaplı Pirinç Rakor, PG, IP40



Spiral Çapı (mm)	Vida Çapı (PG)	Renk	Sipariş Kodu	Birim Fiyat TL/ Ad.	Ambalaj Miktarı Adet
10	PG7	Metal (ML)	SC10-FM-PG7	6,10	10
12	PG7	Metal (ML)	SC12-FM-PG7	7,30	10
12	PG9	Metal (ML)	SC12-FM-PG9	7,30	10
16	PG11	Metal (ML)	SC16-FM-PG11	7,65	10
20	PG16	Metal (ML)	SC20-FM-PG16	8,70	10
25	PG21	Metal (ML)	SC25-FM-PG21	11,40	10
32	PG29	Metal (ML)	SC32-FM-PG29	19,80	2
40	PG36	Metal (ML)	SC40-FM-PG36	57,00	2
50	PG42	Metal (ML)	SC50-FM-PG42	77,65	1
50	PG48	Metal (ML)	SC50-FM-PG48	82,80	1

### Kablo İşaretleme Elemanları



Açıklamalar	Min. Çap (mm)	Maks. Çap (mm)	W x H x L** (mm)	Uygulama Aleti	Sipariş Kodu	TL/Ad.	Adet
0,5-1,5 mm <sup>2</sup> Kablo İşaretleme*	2	2,8	5x6,4x3	WIC Aleti	WIC1	0,09	1000
1,5-2,5 mm <sup>2</sup> Kablo İşaretleme*	2,8	3,8	5,6x7,1x3	WIC Aleti	WIC2	0,10	1000
4,0-6,0 mm <sup>2</sup> Kablo İşaretleme*	4,3	5,3	8x9,6x3	WIC Aleti	WIC3	0,13	500
WIC Uygulama Aleti					WIC Aleti	12,10	5



Açıklamalar	Min. Çap (mm)	Maks. Çap (mm)	Uzunluk (mm)	Önerilen Taşıyıcı	Sipariş Kodu	TL/Ad.	Adet
Ovalgrip Kablo İşaretleme*	1,7	3,6	4,0	AT1	HODS50	0,07	1000
Ovalgrip Kablo İşaretleme*	1,8	6,3	4,5	AT2/AT3	HODS85	0,09	1000



Açıklamalar	Ovalgrip Adedi	Genişlik (mm)	Uzunluk (mm)	Renk***	Sipariş Kodu	TL/Ad.	Adet
Ovalgrip Taşıyıcı	7	4,7	62,5	Naturel (NA)	AT1	0,24	100
Ovalgrip Taşıyıcı	8	9,0	63,0	Naturel (NA)	AT2	0,24	100
Ovalgrip Taşıyıcı	14	9,0	100	Naturel (NA)	AT3	0,31	100

\* Mevcut Karakterler: 0-9, A-Z ve standart elektrik sembolleri, renk kodlu işaretleme

\*\* W x H x L: Genişlik x Yükseklik x Uzunluk

\*\*\* Siyah (BK) rengi de mevcuttur ve T82S işaretleme kalemleri ile de kullanılabilir.

### Kablo Etiketleme - Rite-On



Açıklamalar	Genişlik (mm)	Min. Çap (mm)	Maks. Çap (mm)	Renk	Sipariş Kodu	Birim Fiyat TL/ Kutu	Miktarı Etiket
Başlangıç Paketi*	19,10	6,00	12,10	Beyaz (WH)	SPR0200-100-VVH	63,00	150
Doldurulmuş Kutu	12,70	4,00	8,10	Beyaz (WH)	RO201-100-VVH	49,00	200
Doldurulmuş Kutu	19,10	6,10	12,10	Beyaz (WH)	RO202-100-VVH	49,00	150
Doldurulmuş Kutu	19,10	9,10	18,20	Beyaz (WH)	RO203-100-VVH	49,00	100



Açıklamalar	Genişlik (mm)	Min. Çap (mm)	Maks. Çap (mm)	Renk	Sipariş Kodu	TL/Adet	Etiket
Kartuş Paketi	12,70	4,00	8,10	Beyaz (WH)**	RO201REF-100-VVH	31,00	200
Kartuş Paketi	19,10	6,10	12,10	Beyaz (WH)**	RO202REF-100-VVH	31,00	150
Kartuş Paketi	19,10	9,10	18,10	Beyaz (WH)**	RO203REF-100-VVH	31,00	100



Açıklamalar	Renk	Sipariş Kodu	TL/Adet	Adet
İşaretleme Kalemi	Siyah (BK)	T82S-BK	25,00	2
İşaretleme Kalemi	Kırmızı (RD)	T82R-RD	25,00	2

\* Birer adet doldurulmuş kutu ve işaretleme kaleminden oluşmaktadır.

\*\* Kırmızı (RD), turuncu (OG), sarı (YE), yeşil (GR) ve mavi (BU) renkleri de mevcuttur.

### Buat Klemensleri - Helacon Plus, Şeffaf Gövde, Renk Kodlu



Açıklamalar	Renk	Bağlanabilen Maks. İletken Sayısı	W x H x D* (mm)	Sipariş Kodu	TL/Adet	Adet
HelaCon Plus	Şeffaf (CL) Sarı (YE)	2	11,75x10,45x19	HECP-2	0,29	100
HelaCon Plus	Şeffaf (CL) Turuncu	3	15,9x10,45x19	HECP-3	0,34	100
HelaCon Plus	(OG) Şeffaf (CL)	4	20,05x10,45x19	HECP-4	0,42	75
HelaCon Plus	Şeffaf (CL) Mavi (BU)	5	24,2x10,45x19	HECP-5	0,44	50
HelaCon Plus	Şeffaf (CL) Mor (VT)	6	28,35x10,45x19	HECP-6	0,66	50
HelaCon Plus	Şeffaf (CL) Gri (GY)	8	36,65x10,45x19	HECP-8	0,85	40

### Buat Klemensleri Helacon Easy - Gri Gövde



HelaCon Easy	Gri (GY)	2	10,5x9,5x19,5	HECE-2	0,21	100
HelaCon Easy	Gri (GY)	3	13,5x9,5x19,7	HECE-3	0,27	75
HelaCon Easy	Gri (GY)	4	17,2x9,5x19,7	HECE-4	0,32	100
HelaCon Easy	Gri (GY)	5	21,1x9,5x19,7	HECE-5	0,37	100
HelaCon Easy	Gri (GY)	8	17,5x16,8x19	HECE-8	0,68	50

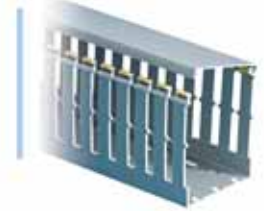
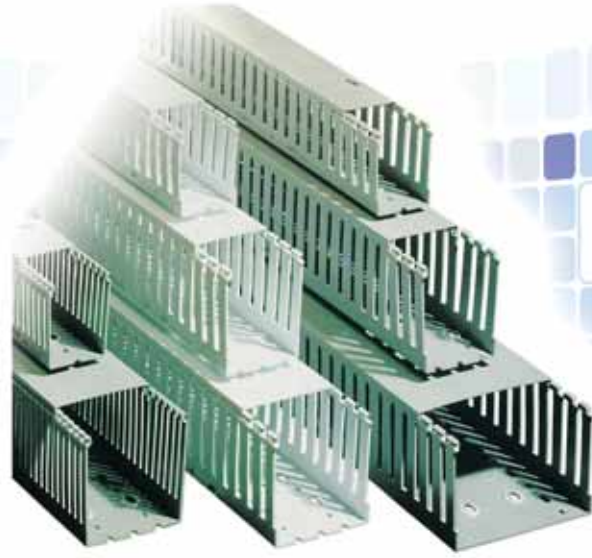

## Kablo Kanalları ve Aksesuarları PVC Spiral Hortum ve Rakorları

- Pano Tipi Kablo Kanalları • Kanal İçi Tutucular • Kanal Sabitleme Perçinleri
- Esnek Kablo Kanalları • PVC Spiral Hortumlar • PVC Rakorlar

## Pano Tipi Kablo Kanalları

### Standart Tip Kablo Kanalları

Ebatlar (mm)					Kesit (mm <sup>2</sup> )	Sipariş Kodu	Birim Fiyat TL/mt.	Ambalaj Miktarı mt.
B (Taban)	Yükseklik (H)	Diş Arası (E)	Diş Kalınlığı (F)	Diş				
15	30	5	7,5	340	T1 15 x 30	3,60	64	
25	30	5	7,5	610	T1 25 x 30	4,10	72	
25	40	4	6	820	T1-E 25 x 40	4,15	72	
40	40	4	6	1360	T1-E 40 x 40	5,90	40	
60	40	4	6	1970	T1-E 60 x 40	9,15	24	
80	40	4	6	2680	T1-E 80 x 40	11,50	24	
100	40	4	6	3380	T1-E 100 x 40	14,90	16	
25	60	4	6	1190	T1-E 25 x 60	6,95	48	
40	60	4	6	2040	T1-E 40 x 60	7,95	36	
60	60	4	6	3080	T1-E 60 x 60	10,20	24	
80	60	4	6	4150	T1-E 80 x 60	12,70	24	
100	60	4	6	5250	T1-E 100 x 60	16,00	16	
120	60	4	6	6300	T1-E 120 x 60	19,90	16	
25	80	4	6	1550	T1-EF 25 x 80	9,80	48	
40	80	4	6	2700	T1-EF 40 x 80	10,50	32	
60	80	4	6	4140	T1-EF 60 x 80	13,50	24	
80	80	4	6	5660	T1-EF 80 x 80	16,00	24	
100	80	4	6	7150	T1-EF 100 x 80	22,20	16	
120	80	4	6	8630	T1-EF 120 x 80	24,50	16	
40	100	4	6	3310	T1-EF 40 x 100	15,60	16	
60	100	4	6	5140	T1-EF 60 x 80	17,75	8	
80	100	4	6	7020	T1-EF 80 x 100	23,40	8	
100	100	4	6	8920	T1-EF 100 x 100	38,00	8	
150	100	4	6	13570	T1-EF 150 x 100	59,00	8	

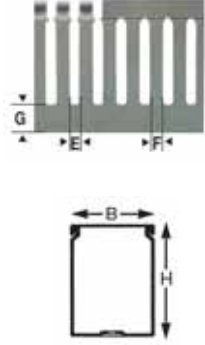

### Esnek Kablo Kanalları

B (Taban)	Yükseklik (H)	Boy / Ad.	Kesit (mm <sup>2</sup> )	Sipariş Kodu	Birim Fiyat TL/Adet	Ambalaj Miktarı Ad.
15	13	50 cm	100	DN-A 10 G	8,60	42
24	20	50 cm	320	DN-A 20 G	11,30	16
33	30	50 cm	620	DN-A 30 G	15,10	12
44	40	50 cm	1220	DN-A 40 G	18,90	8



### Kablo Kanalı Aksesuarları

Açıklamalar	Ölçüler			Sipariş Kodu	Birim Fiyat TL/Adet	Ambalaj Miktarı Ad.
	A	B	C - D			
<b>Kanal İçi Kablo Tutucuları</b>						
40 x 40 mm. Kanal için	35	36	20 -	CL 40 x 40	0,88	40
60 x 40 mm. Kanal için	55	35	20 -	CL 60 x 40	1,28	40
40 x 60 mm. Kanal için	35	56	20 -	CL 40 x 60	1,10	40
60 x 60 mm. Kanal için	54	55	20 -	CL 60 x 60	1,55	20
80 x 60 mm. Kanal için	74	55	20 - 50	CL 80 x 60	2,10	10
100 x 60 mm. Kanal için	94	55	20 - 50	CL 100 x 60	2,42	10
120 x 60 mm. Kanal için	114	54	20 - 50	CL 120 x 60	2,55	10
40 x 80 mm. Kanal için	34	75	20 -	CL 40 x 80	1,50	20
60 x 80 mm. Kanal için	54	75	20 -	CL 60 x 80	1,62	20
80 x 80 mm. Kanal için	74	74	20 - 50	CL 80 x 80	2,15	10
100 x 80 mm. Kanal için	94	75	20 - 50	CL 100 x 80	2,65	10
<b>Kanal İçi Kablo Tutucuları</b>						
T1 Serisi 40-60-80-100 mm (TR) Kablo kanalları için				TR1	0,75	50
T1-E Serisi 60-80-100 mm (TR) Kablo kanalları için				TR1-E	0,75	50
<b>Kanal İçi Sabitleme Elemanları</b>						
Kanal içi Sabitleme Elemanı	13	6	9 -	ZP1	0,16	100
Kanal içi Kablo Bağı Sabitleme Elemanı	6	13	7 - 18	ZP2	0,44	50
<b>Plastik Kanal Montaj Perçini</b>						
4 mm Kanal Montaj Perçini (Polyamide 6)	25	12	4 - 9	DUCTAFIXR-4	0,14	250
6 mm Kanal Montaj Perçini (Polyamide 6)	29	14	6 - 11	DUCTAFIXR-6	0,14	250
<b>Yedek Kablo Kanalı Kapağı</b>						
Taban 25 mm. Kanallar için				COV 25	1,55	50
Taban 40 mm. Kanallar için				COV 40	2,60	50
Taban 60 mm. Kanallar için				COV 60	4,20	50
Taban 80 mm. Kanallar için				COV 80	6,50	50
Taban 100 mm. Kanallar için				COV 100	7,70	50

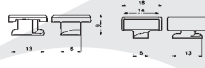
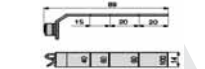
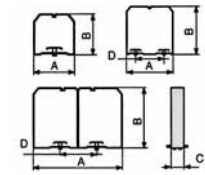

## PVC Spiral Hortum ve Rakorlar

### PVC Spiral Hortumlar

Dış Çap (mm)	İç Çap (mm)	Açıklama	Sipariş Kodu	Birim Fiyatı TL/mt.	Ambalaj Miktarı/mt.	Kutu Miktarı mt.
11,5	8	Ø 8 mm. Spiral Hortum	<b>GSIG 008</b>	<b>1,63</b>	30	240
14,7	10	Ø 10 mm. Spiral Hortum	<b>GSIG 010</b>	<b>1,66</b>	30	180
16,4	12	Ø 12 mm. Spiral Hortum	<b>GSIG 012</b>	<b>1,69</b>	30	180
18,9	14	Ø 14 mm. Spiral Hortum	<b>GSIG 014</b>	<b>1,81</b>	30	180
20,7	16	Ø 16 mm. Spiral Hortum	<b>GSIG 016</b>	<b>2,02</b>	30	180
24,7	20	Ø 20 mm. Spiral Hortum	<b>GSIG 020</b>	<b>2,45</b>	30	180
27,7	22	Ø 22 mm. Spiral Hortum	<b>GSIG 022</b>	<b>2,62</b>	30	-
30,6	25	Ø 25 mm. Spiral Hortum	<b>GSIG 025</b>	<b>3,03</b>	30	-
33,5	28	Ø 28 mm. Spiral Hortum	<b>GSIG 028</b>	<b>3,67</b>	30	-
38	32	Ø 32 mm. Spiral Hortum	<b>GSIG 032</b>	<b>4,14</b>	30	-
41	35	Ø 35 mm. Spiral Hortum	<b>GSIG 035</b>	<b>4,81</b>	30	-
46,4	40	Ø 40 mm. Spiral Hortum	<b>GSIG 040</b>	<b>5,95</b>	30	-
57	50	Ø 50 mm. Spiral Hortum	<b>GSIG 050</b>	<b>8,57</b>	30	-



GSIG

### Rakorlar - Metrik - IP64

Dış Çap (M 1,5)	TL/Adet	Adet	Adet			
16	10	Ø 10 mm. Rakor	<b>RAMG 010</b>	<b>1,63</b>	20	100
16	12	Ø 12 mm. Rakor	<b>RAMG 012</b>	<b>1,66</b>	20	200
20	14	Ø 14 mm. Rakor	<b>RAMG 014</b>	<b>1,69</b>	20	120
20	16	Ø 16 mm. Rakor	<b>RAMG 016</b>	<b>1,77</b>	20	120
25	20	Ø 20 mm. Rakor	<b>RAMG 020</b>	<b>1,92</b>	20	240
25	22	Ø 22 mm. Rakor	<b>RAMG 022</b>	<b>2,04</b>	20	40
32	25	Ø 25 mm. Rakor	<b>RAMG 025</b>	<b>2,62</b>	10	100
32	28	Ø 28 mm. Rakor	<b>RAMG 028</b>	<b>2,74</b>	5	40
40	32	Ø 32 mm. Rakor	<b>RAMG 032</b>	<b>3,27</b>	10	100
40	35	Ø 35 mm. Rakor	<b>RAMG 035</b>	<b>3,38</b>	10	30
50	40	Ø 40 mm. Rakor	<b>RAMG 040</b>	<b>6,42</b>	-	25
63	50	Ø 50 mm. Rakor	<b>RAMG 050</b>	<b>8,40</b>	-	15



RAMG

### Rakorlar - Pg - IP65

Pg Ölçüsü	TL/Adet	Adet	Adet			
Pg9	10	Pg9 Ø10 mm. Rakor	<b>RPG 10</b>	<b>1,66</b>	20	160
Pg11	12	Pg11 Ø12 mm. Rakor	<b>RPG 112</b>	<b>1,87</b>	20	160
Pg13,5	12	Pg13,5 Ø12 mm. Rakor	<b>RPG 212</b>	<b>1,87</b>	20	160
Pg13,5	14	Pg13,5, Ø14 mm. Rakor	<b>RPG 14</b>	<b>1,87</b>	20	100
Pg13,5	16	Pg13,5 Ø16 mm. Rakor	<b>RPG 216</b>	<b>1,87</b>	20	100
Pg16	16	Pg16 Ø16 mm. Rakor	<b>RPG 316</b>	<b>1,87</b>	20	100
Pg21	20	Pg21 Ø20 mm. Rakor	<b>RPG 20</b>	<b>2,04</b>	20	100
Pg21	22	Pg21 Ø22 mm. Rakor	<b>RPG 22</b>	<b>2,12</b>	20	100
Pg29	25	Pg29 Ø25 mm. Rakor	<b>RPG 25</b>	<b>2,80</b>	10	70
Pg29	28	Pg29 Ø28 mm. Rakor	<b>RPG 28</b>	<b>2,92</b>	10	70
Pg36	32	Pg36 Ø32 mm. Rakor	<b>RPG 32</b>	<b>3,38</b>	10	50
Pg36	36	Pg36 Ø36 mm. Rakor	<b>RPG 35</b>	<b>3,44</b>	10	40



RPG

### Kapaklı Kroşeler

Açıklama	Max. Kavrama Ø	Sipariş Kodu	TL/Adet	Adet	Adet
Kapaklı Kroşe	12/16	<b>FIT 16</b>	<b>0,49</b>	50	300
Kapaklı Kroşe	20/25	<b>FIT 25</b>	<b>0,72</b>	50	250
Kapaklı Kroşe	32/40	<b>FIT 40</b>	<b>1,40</b>	30	120
		<b>FIT 50</b>	<b>1,92</b>		



### Kanal Kesme Makasları

Açıklama	Sipariş Kodu	TL/Adet	Adet	Adet
Kablo Kanalı Kesme Makası	<b>GLVKS125</b>	<b>3.380,00</b>	1	1
Yan Duvar ve Hortum Kesme Makası	<b>4F</b>	<b>220,00</b>	1	1



HelaGuard

## Kablolarınız için katmanlı koruma

- Yüksek mekanik, sürtünme ve yorulma dayanımı,
- Esneklik,
- Kimyasal maddelere karşı dayanıklılık,
- Yangın koruma, düşük toksisite ve gaz oluşturmama özellikleri,
- Yüksek IP koruma sınıfı,
- Şok, titreşim ve darbe dayanımı,
- Yüksek sıcaklık ve UV dayanımı,



## Test ve Ölçü Cihazları - Sac Delme Aparatları Kablo Çekme Çorapları

- Test ve Ölçü Cihazları • Kademeli Matkap Ucu (Kwik Stepper)
- Punch Setleri ve Hidrolik Üniteler • Dairesel Punchlar • Kare Punchlar
- Kablo Çorapları

## Delme Aparatları (Punch)

### Kademeli Matkap Ucu (Kwik Stepper)



Sipariş Kodu	Kademe Sayısı	Açıklama	Delebileceği Delik Çapları Ø mm	Matkap Açıklığı Ø mm	Birim Fiyatı TL/Ad.
36018	1	Kademeli Matkap Ucu	9,7	6,4	89,00
34410	1	Kademeli Matkap Ucu	12,7	6,4	89,00
34401	13	Kademeli Matkap Ucu	3,2-12,7	6,4	99,00
36414	5	Kademeli Matkap Ucu	22,2 - 34,9	9,5	250,00
36020	7	Kademeli Matkap Ucu	PG-7'den PG-21'e kadar tek işlemde deler	9,5	245,00
06990	-	Kademeli Matkap Ucu Seti	4-12,4-20,6-30 mm, çaplı 3 Ad, uç içerir	-	525,00

### Punch Setleri ve Hidrolik Üniteler



36691

Sipariş Kodu	Açıklama	Delebileceği Delik Çapları Ø mm	Ağırlık Kg.	Birim Fiyatı TL/Ad.
36687	Manuel Punch Seti, tek parça çıkarıcı tip	PG-9'dan PG-48'e kadar punch, çekme dişlisi, kolu, 12,7 mm matkap ucu, Plastik Taşıma Çantası ile	4,00	1.270,00
34291	Manuel Punch Seti, kırarak çıkarıcı tip	PG-9'dan PG-48'e kadar punch, çekme dişlisi, kolu, 9,7 mm matkap ucu, Plastik Taşıma Çantası ile	4,10	1.540,00
34291	Avuç içi düz hidrolik pompa	Hidrolik pompa, Adaptör, Ara Parçası, Plastik Çantası ile	4,30	1.880,00
35611	Düz hidrolik pompa ve Punch Seti	Hidrolik pompa, Pg-9,11,13,16,21 ve 30,5 mm punch ve kalıpları, adaptör, çekme vidaları ile birlikte	4,70	2.165,00
15906	El tipi hidrolik ram	El pompası, ram, plastik çantası ile	11,00	2.525,00
25097	Ayak tip hidrolik ram	Ayak pompası, ram, metal çantası ile	17,00	3.670,00
LS 60 plus	Bataryalı, Hidrolik Punch Ünitesi	Elektro - Hidrolik Punch Ünitesi, adaptör, çekme vidaları ve matkap ucu, Metal çantası ile birlikte	10,40	5.300,00
32398	Hidrolik Üniteler için Punch Seti	Pg-9,11,13,16,21 ve 30,5 mm - 6 farklı ölçüde punch ve kalıp içerir.		480,00
32803	Hidrolik Üniteler için Punch Seti	Pg-9,11,13,16,21,29,36,48 ve 30,5 mm - 9 farklı ölçüde punch ve kalıp içerir		1.120,00

### Dairesel Punchlar



31998

Sipariş Kodu	Açıklama	PG No	Sac		Delik Çapı		Ağırlık Kg.	Birim Fiyatı TL/Ad.
			Kalınlığı (mm)	Ø mm	Ø inch			
31989	Dairesel punch	PG-9	2.00	15.2	0.598	137	105,00	
31990	Dairesel punch	PG-11	2.00	18.6	0.732	137	105,00	
31991	Dairesel punch	PG-13	2.00	20.4	0.803	137	105,00	
31962	Dairesel punch	PG-16	3.00	22.5	0.812	137	105,00	
06955	Paslanmaz çelik için	PG-16	3.50	22.5	0.812	273	370,00	
31993	Dairesel punch	PG-21	2.00	28.3	1.115	273	133,00	
36508	Dairesel punch	-	2.00	30.5	1.210	273	144,00	
31995	Dairesel punch	PG-29	3.00	37.0	1.457	454	195,00	
31996	Dairesel punch	PG-36	3.00	47.0	1.850	772	265,00	
31998	Dairesel punch	PG-48	3.00	60.0	2.362	1180	310,00	

### Kare Punchlar



60019

Sipariş Kodu	Ölçü (mm)	Uygulama Şekli	Sac		Ağırlık		Ağırlık Gr.	Birim Fiyatı TL/Ad.
			Kalınlığı (mm)	Kg.	Ibs.			
60001	12.7x12.7	el ile veya hidrolik	2.00	0.50	1.10	9.50	440,00	
60004	15.9x15.9	el ile veya hidrolik	2.00	0.68	1.50	12.70	440,00	
61007	19.1x19.1	el ile veya hidrolik	2.00	0.68	1.50	12.70	460,00	
61010	22.4x22.4	el ile veya hidrolik	2.00	0.82	1.80	12.70	610,00	
61014	24.0x24.0	el ile veya hidrolik	2.00	1.00	2.30	12.70	720,00	
60016	25.4x25.4	el ile veya hidrolik	2.00	1.10	2.40	15.90	610,00	
60019	46.0x46.0	sadece hidrolik	3.00	2.80	6.20	30.20	1.680,00	
60168	50.8x50.8	sadece hidrolik	3.00	3.10	6.90	30.20	1.810,00	
60171	68.0x68.0	sadece hidrolik	3.00	4.60	10.10	30.20	2.070,00	
60174	92.0x92.0	sadece hidrolik ram	3.00	6.70	14.80	30.20	2.970,00	
60177	104.8x104.8	sadece hidrolik ram	3.00	8.50	18.80	30.20	3.490,00	
60234	138.0x138.0	sadece hidrolik ram	2.00	9.10	20.00	30.20	4.160,00	



## Test ve Ölçü Cihazları

### Gerilim Test Cihazı



Sipariş Kodu	Açıklama	Birim Fiyatı Euro (€)/ Ad.
GT-11	Temassız Gerilim Algılayıcı (50 -1000 V)	17,00 €
GT-15	Temassız Gerilim Algılayıcı (12 - 90 V)	18,00 €
GT-55E	LED Göstergeli 2 Kutuplu Voltaj Test Cihazı	58,00 €
GT-85E	LCD Ekranlı 2 Kutuplu Voltaj Test Cihazı	108,00 €
GT-65E	LED Göstergeli Voltaj Test Cihazı	57,00 €
GT-95E	LCD Ekranlı Voltaj Test Cihazı	94,00 €

### Dijital Multimetreler



DM-20	300 V AC/DC Dijital Multimetre DC 200 mA	22,00 €
DM-40	600 V AC/DC Dijital Multimetre DC 200 mA	34,00 €
DM-60	600 V AC/DC Dijital Multimetre DC 10 A	85,00 €
DM-200	Dijital Multimetre	105,00 €
DM-210	Dijital Multimetre + Frekans, Kapasitans, Sıcaklık Ölçümü	160,00 €
DM-300	Dijital Multimetre, True RMS	220,00 €
DM-310	Dijital Multimetre DC/AC10 A	252,00 €
DM-330	Dijital Multimetre DC/AC 10 A True RMS	99,00 €
DM-350	Dijital Multimetre DC/AC 10 A True RMS + Ekran I_ıklı	110,00 €
DM-500	Dijital Multimetre Yüksek hassasiyet	150,00 €
DM-510	Dijital Multimetre, True RMS + Harmonik Ölçümü	165,00 €
DM-800	Dijital Multimetre CATIV	205,00 €
DM-810	Dijital Multimetre, CAT IV + True RMS	240,00 €
DM-820	Dijital Multimetre, CAT IV + True RMS + Hold özelli_i	260,00 €
DM-860	Endüstriyel Dijital Multimetre, True RMS	438,00 €

### Elektrik Test Cihazları



GT-220	Elektrik Test Cihazı AC/DC 1000 V.	71,00 €
GT-540	Elektrik Test Cihazı + Diyot + Kapasitans Ölçümü, Auto/Manual seçimi	104,00 €

### Kızılötesi Termometreler



THH-100	Kızılötesi Termometre max 315 oC optik çöz. 6:1	71,50 €
TG-600	Kızılötesi Termometre max 500 oC optik çöz. 12:1	215,00 €

### Pens Ampermetreler



CMT-80	Otomatik Ölçümlü Pensampermetre	120,00 €
CM-330	Pens Ampermetre AC 400 A.	66,00 €
CM-600	Pens Ampermetre AC 600 A.	105,00 €
CM-800	Pens Ampermetre AC 600 A, AC/DC 600 V	173,00 €
CM-850	Pens Ampermetre AC 600 A, AC/DC 600 V, True RMS	197,00 €
CM-900	Pens Ampermetre AC/DC 600 A	220,00 €
CM-950	Pens Ampermetre, AC/DC 600 A, True RMS	253,00 €
CM-1300	Pens Ampermetre AC 1000 A., AC 750 V., DC 1000 V	252,00 €
CM-1350	Pens Ampermetre AC 1000 A., AC 750 V., DC 1000 V, True RMS	280,00 €
CM-1500	Pens Ampermetre AC/DC 1000 A., AC 750 V., DC 1000 V	275,00 €
CM-1550	Pens Ampermetre AC/DC 1000 A., AC 750 V., DC 1000 V, True RMS	328,00 €

## Test ve Ölçü Cihazları

### Toprak Direnci Ölçme Cihazları



ETEST MULTI ETEST R<sub>E</sub> ETEST R<sub>ISO</sub>

Sipariş Kodu	Açıklama	Birim Fiyatı Euro (€)/ Ad.
ETEST MULTI	Multi, çok fonksiyonlu test cihazı	775,00 €
ETEST R <sub>E</sub>	Toprak direnci ölçme cihazı	1.100,00 €
ETEST R <sub>ISO</sub>	İzolasyon direnci ölçme cihazı	365,00 €

### Kütle Dedektörleri



SF-420 AC SF-530 SF-780

SF-420AC	Kütle Dedektörü	52,00 €
SF-530	Çoklu Dedektör	99,00 €
SF-780	Metal Dedektörü	305,00 €

### Lazer Çiziciler



25194 25162

KL409	Lazer Çizici 9mt	58,00 €
KL430S	Lazer Çizici 10 mt +Köşe çizicili	132,00 €
KL430T	Lazer Çizici 10 mt + Su Terazili	70,50 €

### Çantalar



TC-20

TC-20	Multimetreler için Çanta	15,00 €
TC-30	Pensametreler için Çanta	16,50 €

### Problar



TPSFC

50065700	Termal Prob - 40 + 204 oC	111,00 €
50075926	Termal Prob - 40 + 500 oC + Yüzeysel sıcaklığı ölçümü	83,00 €

## Kablo Çorapları

### T-File Tipi Kablo Çorapları



Sipariş Kodu	Kablo Çığı (mm)	Ağ Uzunluğu (mm)	Çekme Halkası Uzunluğu (mm)	Max. Kapasite kN	Birim Fiyatı TL/Ad.
30558	13-15	535	200	4,0	360,00
30560	16-18	610	200	4,9	350,00
30562	19-25	610	230	6,0	360,00
30564	26-38	610	230	8,7	360,00
30566	39-50	610	280	14,5	395,00
30568	51-63	610	300	16,4	428,00
30570	64-76	610	300	21,7	480,00
30572	77-88	610	360	21,7	545,00
30574	89-100	660	360	27,5	615,00
30576	19-25	915	230	6,0	450,00
30578	26-38	915	230	8,7	465,00
31010	39-50	915	280	14,5	520,00
30580	51-63	915	300	16,4	540,00
31012	64-76	915	300	21,7	620,00
30582	77-88	915	360	21,7	685,00
31014	89-100	1020	360	27,5	775,00



## Kablo Pabuç ve Yüksükleri Hidrolik ve Mekanik El Aletleri - Küçük El Aletleri

- El Aletleri • Kablo Pabuçları • Küçük El Aletleri • Kablo Yüksükleri ve Terminaller
- İzoleli Kablo Uçları • Faston Tipi İzoleli Kablo

### SKP Kablo Pabuçları - Standart Tip

Kesit mm <sup>2</sup>	Sipariş Kodu	Vida Delik Çapı	Ebatlar (mm)								Ağırlık	Birim Fiyatı TL/ Ad.	Ambalaj Miktarı/Ad.	
			b	c1	c2	d1	d4	d2	a	l				
6	L 6 / 5 MS	M 5	9,5	6,5	6,5	4	6	5,3	9	19	0,31	0,41	100	
6	L 6 / 6 MS	M 6	10	7	7	4	6	6,5	9	19	0,31	0,41	100	yeni
10	L 10 / 5 MS	M 5	10	6,25	6,5	4,4	6	5,3	10	21	0,29	0,41	100	
10	L 10 / 6 MS	M 6	10	7	7	4,4	6	6,5	10	21	0,29	0,42	100	yeni
10	L 10 / 8 MS	M 8	13	8,5	8,5	4,4	6	8,5	10	24	0,33	0,43	100	
16	L 16 / 6 MS	M 6	11,5	6,25	7,5	5,5	8	6,5	11	24	0,65	0,62	100	yeni
16	L 16 / 8 MS	M 8	14	8,5	9,5	5,5	8	8,5	11	27	0,74	0,65	100	
16	L 16 / 10 MS	M 10	17	10,5	11,5	5,5	8	10,5	11	29	0,79	0,66	100	
25	L 25 / 8 MS	M 8	14	10	10	6,8	9	8,5	12	28	0,83	0,70	100	
25	L 25 / 10 MS	M 10	17	12	12	6,8	9	10,5	12	31	0,9	0,80	100	
25	L 25 / 12 MS	M 12	19	13	13	6,8	9	13	12	32	0,9	0,88	100	yeni
35	L 35 / 6 MS	M 6	16	7,5	7,5	8,2	11	6,5	15	30	1,4	1,10	100	
35	L 35 / 8 MS	M 8	16	10	10	8,2	11	8,5	15	32	1,45	1,10	100	
35	L 35 / 10 MS	M 10	18	12	12	8,2	11	10,5	15	35	1,57	1,20	100	
35	L 35 / 12 MS	M 12	19	13	13	8,2	11	13	15	36	1,57	1,25	100	yeni
50	L 50 / 6 MS	M 6	18	7,5	7,5	9,5	12	6,5	18	36	1,58	1,45	100	yeni
50	L 50 / 8 MS	M 8	18	10	10	9,5	12	8,5	18	36	1,63	1,45	100	
50	L 50 / 10 MS	M 10	18	12	12	9,5	12	10,5	18	38	1,73	1,45	100	
50	L 50 / 12 MS	M 12	21	13	13	9,5	12	13	18	39	1,74	1,45	100	
50	L 50 / 14 MS	M 14	21	14,5	14,5	9,5	12	15	18	42	1,8	1,70	100	yeni
70	L 70 / 8 MS	M 8	21	10	10	11,2	14,5	8,5	20	39	2,74	1,98	100	
70	L 70 / 10 MS	M 10	21	12	12	11,2	14,5	10,5	20	41	2,9	2,00	100	
70	L 70 / 12 MS	M 12	22	13	13	11,2	14,5	13	20	42	2,9	2,05	100	
70	L 70 / 14 MS	M 14	23	14,5	14,5	11,2	14,5	15	20	45	3	2,40	100	yeni
70	L 70 / 16 MS	M 16	26	16	16	11,2	14,5	17	20	46	3,1	2,40	100	
95	L 95 / 10 MS	M 10	25	12	12	13,4	17	10,5	22	45	4,1	3,20	50	
95	L 95 / 12 MS	M 12	25	13	13	13,4	17	13	22	47	4,2	3,20	50	
95	L 95 / 14 MS	M 14	27	14,5	14,5	13,4	17	15	22	49	4,3	3,50	50	yeni
95	L 95 / 16 MS	M 16	27	16	16	13,4	17	17	22	51	4,4	3,50	50	yeni
120	L 120 / 12 MS	M 12	28	14	14	15	19,5	13	26	51	6,45	4,55	50	
120	L 120 / 14 MS	M 16	28	15	15	15	19,5	17	26	52	6,6	5,95	50	yeni
150	L 150 / 12 MS	M 12	31	15	15	16,5	21	13	30	57	7,65	6,50	50	
150	L 150 / 14 MS	M 16	31	16	16	16,5	21	17	30	58	7,85	6,80	50	yeni
185	L 185 / 16 MS	M 16	35	18	18	19	24	17	30	65	11,4	8,50	50	
240	L 240 / 16 MS	M 16	39	21,5	19	21	26	17	35	72	14	11,30	50	
240	L 240 / 20 MS	M 20	39	21,5	19	21	26	21	35	72	14,4	12,00	50	yeni
300	L 300 / 16 MS	M 16	43	24	24	23,5	29,5	17	44	87	23,8	18,00	25	
300	L 300 / 20 MS	M 20	43	24	24	23,5	29,5	21	44	87	23,1	19,00	25	yeni
400	L 400 / 16 MS	M 16	49	24	24	27	34	17	44	90	31,5	31,00	20	yeni
400	L 400 / 20 MS	M 20	49	24	24	27	34	21	44	90	32,5	31,00	20	
500	L 500 / 16 MS	M 16	56	24	24	31	38	17	68	120	46	42,00	10	yeni
500	L 500 / 20 MS	M 20	56	24	24	31	38	21	68	120	49	43,00	10	yeni

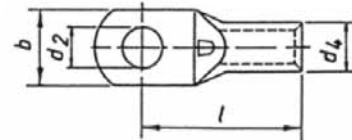
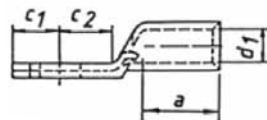

## Kablo Pabuçları

### Açılı SKP Kablo Pabuçları 90°



Kesit mm <sup>2</sup>	Sipariş Kodu	Vida Delik Çapı	Ebatlar (mm)							Ağırlık	Birim Fiyatı TL/ Ad.	Ambalaj Miktarı/Ad.
			b	c1	l3	d1	d4	d2	a			
10	L 10-5/90 MS	M 5	10	6,25	6,5	4,4	6	5,3	10	0,29	<b>0,75</b>	100
16	L 16-6/90 MS	M 6	11,5	6,25	7,5	5,5	8	6,5	11	0,65	<b>0,87</b>	100
25	L 25-8/90 MS	M 8	14	10	10	6,8	9	8,5	12	0,83	<b>0,85</b>	100
35	L 35-10/90 MS	M 10	18	12	12	8,2	11	10,5	15	1,57	<b>1,38</b>	100
50	L 50-10/90 MS	M 10	18	12	12	9,5	12	10,5	18	1,73	<b>2,05</b>	100
70	L 70-10/90 MS	M 10	21	12	12	11,2	14,5	10,5	20	2,9	<b>2,36</b>	100
95	L 95-12/90 MS	M 12	25	13	13	13,4	17	13	22	4,2	<b>4,75</b>	50
120	L 120-12/90 MS	M 12	28	14	14	15	19,5	13	26	6,45	<b>5,67</b>	50

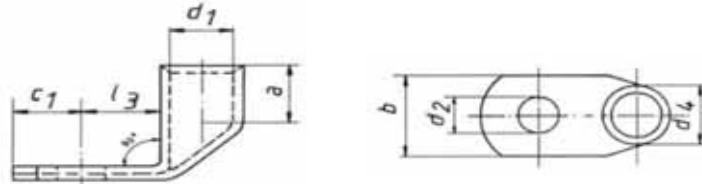

### Açılı SKP Kablo Pabuçları 45°



Kesit mm <sup>2</sup>	Sipariş Kodu	Vida Delik Çapı	Ebatlar (mm)							Ağırlık	Birim Fiyatı TL/ Ad.	Ambalaj Miktarı/Ad.
			b	c1	l3	d1	d4	d2	a			
10	L 10-5/45 MS	M 5	10	6,25	6,5	4,4	6	5,3	10	0,29	<b>0,85</b>	100
16	L 16-6/45 MS	M 6	11,5	6,25	7,5	5,5	8	6,5	11	0,65	<b>0,89</b>	100
25	L 25-8/45 MS	M 8	14	10	10	6,8	9	8,5	12	0,83	<b>0,98</b>	100
35	L 35-10/45 MS	M 10	18	12	12	8,2	11	10,5	15	1,57	<b>1,50</b>	100
50	L 50-10/45 MS	M 10	18	12	12	9,5	12	10,5	18	1,73	<b>2,05</b>	100
70	L 70-10/45 MS	M 10	21	12	12	11,2	14,5	10,5	20	2,90	<b>2,45</b>	100
95	L 95-12/45 MS	M 12	25	13	13	13,4	17	13	22	4,20	<b>4,74</b>	50
120	L 120-12/45 MS	M 12	28	14	14	15	19,5	13	26	6,45	<b>5,66</b>	50
150	L 150-12/45 MS	M 12	31	15	15	16,5	21	13	30	7,65	<b>8,00</b>	50
185	L 185-12/45 MS	M12	35	18	18	19	24	17	30	11,40	<b>11,57</b>	50

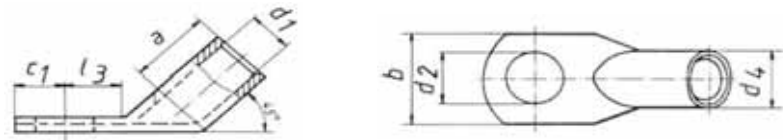

### DIN 46235 Norm Kablo Pabuçları



Kesit mm <sup>2</sup>	Sipariş Kodu	Vida Delik Çapı	Ebatlar (mm)								Ağırlık	Birim Fiyatı TL/ Ad.	Ambalaj Miktarı/Ad.
			b	c1	c2	d1	d4	d2	a	L			
16	103 R/8	M 8	13.0	10.0	10.0	5.5	8.5	8.4	20	36	1.22	<b>1,18</b>	100
25	104 R/8	M 8	16.0	10.0	10.0	7.0	10.0	8.4	20	38	1.54	<b>1,38</b>	50
35	105 R/8	M 8	17.0	10.0	10.0	8.2	12.5	8.4	20	42	2.85	<b>2,50</b>	50
35	105 R/10	M 10	19.0	12.0	12.0	8.2	12.5	10.5	20	42	2.84	<b>2,50</b>	50
50	106 R/8	M 8	20.0	10.0	10.0	10.0	14.5	8.4	28	52	4.46	<b>3,30</b>	50
50	106 R/10	M 10	22.0	12.0	12.0	10.0	14.5	10.5	28	52	4.48	<b>3,20</b>	50
70	107 R/10	M 10	24.0	12.0	12.0	11.5	16.5	10.5	28	55	6.02	<b>4,90</b>	50
95	108 R/10	M 10	28.0	12.0	12.0	13.5	19.0	10.5	35	65	8.97	<b>7,05</b>	50
95	108 R/12	M 12	28.0	13.0	13.0	13.5	19.0	13.0	35	65	8.62	<b>7,00</b>	50
120	109 R/10	M 10	32.0	15.0	16.0	15.5	21.0	10.5	35	70	11.40	<b>8,65</b>	50
120	109 R/12	M 12	32.0	16.0	17.0	15.5	21.0	13.0	35	70	11.31	<b>8,65</b>	50
150	110 R/10	M 10	34.0	15.0	16.0	17.0	23.5	10.5	35	78	16.38	<b>12,40</b>	10
150	110 R/12	M 12	34.0	16.0	17.0	17.0	23.5	13.0	35	78	16.29	<b>12,40</b>	25
185	111 R/10	M 10	37	15	16	19.0	25.5	10.5	40	82	18.96	<b>14,50</b>	10
185	111 R/12	M 12	37	16	17	19.0	25.5	13.0	40	82	18.11	<b>14,50</b>	10
240	112 R/14	M 14	42	19	20	21.5	29.0	15.0	40	92	27.58	<b>20,80</b>	10
300	113 R/16	M 16	46	19	22	24.5	32.0	17.0	50	100	32.94	<b>26,00</b>	5
400	114 R/16	M 16	54	25	25	27.5	38.5	17.0	70	115	68.54	<b>54,00</b>	5

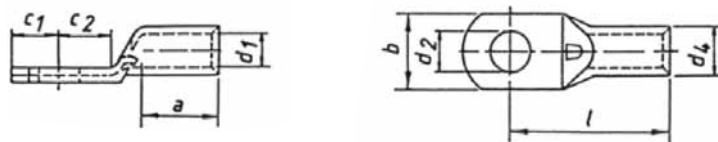

**DIN 46234 Norm Kaynaklı Tip Kablo Pabuçları**

Kesit mm <sup>2</sup>	Sipariş Kodu	Vida Delik		Ebatlar (mm)					Ağırlık	Birim Fiyatı TL/ Ad.	Ambalaj Miktarı/Ad.
		Çapı	d1	d2	b	L	a	s			
1,5 - 2,5	1630/5	5-2,5	2.3	5.3	10	14	5	0.8	0.090	0,18	100
4-6	1650/4	4-6	3.6	4.3	8	14	6	1.0	0.140	0,27	100
4-6	1650/6	6-6	3.6	6.5	11	16	6	1.0	0.170	0,28	100
10	1652/5	5-10	4.5	5.3	10	16	8	1.1	0.230	0,42	100
10	1652/6	6-10	4.5	6.5	11	17	8	1.1	0.240	0,42	100
16	1653/5	5-16	5.8	5.3	11	20	10	1.2	0.390	0,74	100
16	1653/6	6-16	5.8	6.5	11	20	10	1.2	0.380	0,74	100
16	1653/8	8-16	5.8	8.4	14	22	10	1.2	0.430	0,77	100
25	1654/6	6-25	7.5	6.5	12	25	11	1.5	0.690	1,23	100
25	1654/8	8-25	7.5	8.4	16	25	11	1.5	0.750	1,24	100
25	1654/10	10-25	7.5	10.5	18	26	11	1.5	0.760	1,38	100
35	1655/6	6-35	9.0	6.5	15	26	12	1.6	1.010	1,47	100
35	1655/8	8-35	9.0	8.4	16	26	12	1.6	0.980	1,49	100
35	1655/10	10-35	9.0	10.5	18	27	12	1.6	1.000	1,72	100
50	1656/8	8-50	11.0	8.4	18	34	16	1.8	1.650	2,55	100
50	1656/10	10-50	11.0	10.5	18	34	16	1.8	1.600	2,61	100
50	1656/12	12-50	11.0	13.0	22	36	16	1.8	1.800	2,67	100
70	1657/10	10-70	13.0	10.5	22	38	18	2.0	2.500	3,47	50
70	1657/12	12-70	13.0	13.0	22	38	18	2.0	2.400	3,51	50
70	1657/16	16-70	13.0	17.0	28	42	18	2.0	2.700	3,80	50
95	1658/10	10-95	15.0	10.5	24	42	20	2.5	4.100	4,98	50
95	1658/12	12-95	15.0	13.0	24	42	20	2.5	3.900	5,17	50
95	1658/16	16-95	15.0	17.0	28	44	20	2.5	4.100	5,24	50
120	1659/10	10-120	17.0	10.5	24	44	22	3.0	5.600	7,07	50
120	1659/12	12-120	17.0	13.0	24	44	22	3.0	5.400	7,07	50
120	1659/16	16-120	17.0	17.0	28	48	22	3.0	5.800	9,49	50
150	1660/10	10-150	19.0	10.5	30	50	24	3.2	7.600	13,10	50
150	1660/12	12-150	19.0	13.0	30	50	24	3.2	7.600	11,50	50
150	1660/16	16-150	19.0	17.0	30	50	24	3.2	7.500	13,10	50
185	1661/12	12-185	21.0	13.0	36	50	28	3.5	11.300	19,64	50
185	1661/16	16-185	21.0	17.0	36	50	28	3.5	11.300	19,64	50
240	1662/12	12-240	23.5	13.0	38	56	32	4.0	15.900	24,20	25
240	1662/16	16-240	23.5	17.0	38	56	32	4.0	15.900	24,20	25

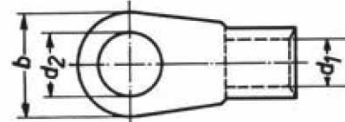
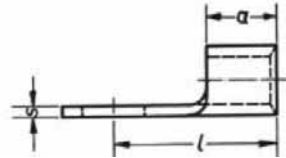

































**Ek Muflar**

Kesit mm <sup>2</sup>	Sipariş Kodu	Ebatlar (mm)			Ağırlık	Birim Fiyatı TL/ Ad.	Ambalaj Miktarı/Ad.
		d1	d4	l			
6	LV 6	4	6	20	0,28	0,39	100
10	LV 10	4,4	6	21	0,29	0,41	100
16	LV 16	5,5	8	26	0,62	0,65	100
25	LV 25	6,8	9	29	0,71	0,73	100
35	LV 35	8,2	11	32	1,21	1,15	100
50	LV 50	9,5	12	38	1,42	1,33	100
70	LV 70	11,2	14,5	42	2,5	1,99	100
95	LV 95	13,4	17	48	3,68	2,96	50
120	LV 120	15	19,5	52	5,65	4,27	50
150	LV 150	16,5	21	56	6,6	6,05	50
185	LV 185	19	24	65	3,8	7,65	25
240	LV 240	21	26	75	12,4	9,45	25
300	LV 300	23,5	29,5	75	16,7	13,00	25
400	LV 400	27	34	75	22,4	21,00	10
500	LV 500	31	38	140	47,5	38,00	1
630	LV 630	34	40	160	50	40,00	1



## Kablo Yüksükleri ve Terminaller









### İzoleli Kablo Yüksükleri DIN 46228

Kesit mm <sup>2</sup>	Sipariş Kodu	Ebatlar (mm)					S <sub>1</sub>	Renk	Birim Fiyatı TL/ 1000 Ad.	Ambalaj Miktarı/Ad.
		d <sub>1</sub>	d <sub>3</sub>	l <sub>1</sub>	l <sub>2</sub>	S <sub>1</sub>				
0.5	KIY 0,5 BY	1	3,0	14	8	0,15	Beyaz		23,00	1000
0.5	KIY0.5TR	1	3,0	14	8	0,15	Turuncu		23,00	1000
0.75	KIY0.75MV	1,2	3,2	14,6	8	0,15	Mavi		23,00	1000
0.75	KIY0.75BY	1,2	3,2	14,6	8	0,15	Beyaz		23,00	1000
1	KIY1KR	1,4	3,5	14,8	8	0,15	Kırmızı		23,00	1000
1	KIY1SR	1,4	3,5	16,4	8	0,15	Sarı		23,00	1000
1.5	KIY 1,5 SY	1,7	3,9	13,5	8	0,15	Siyah		23,00	1000
1.5	KIY1.5KR	1,7	4,0	14,6	8	0,15	Kırmızı		23,00	1000
2.5	KIY 2,5 GR	2,3	4,9	15,2	8	0,15	Gri		29,00	1000
2.5	KIY2.5MV	2,3	4,9	15,2	8	0,15	Mavi		29,00	1000
2.5	KIY2.5MV/18	2,3	4,9	25	18	0,15	Mavi		78,00	500
4	KIY4TR	2,8	5,5	16,5	10	0,2	Turuncu		53,00	500
4	KIY 4 GR	2,9	5,5	16,5	10	0,15	Gri		53,00	500
4	KIY4GR/12	2,9	5,5	19,5	12	0,15	Gri		78,00	500
4	KIY4GR/18	2,9	5,5	25,5	18	0,15	Gri		95,00	200
6	KIY6YS	3,5	7,0	20	12	0,2	Yeşil		79,00	200
6	KIY6SY	3,5	6,3	20	12	0,2	Siyah		79,00	200
6	KIY6SY/18	3,5	6,3	26	18	0,2	Siyah		115,00	200
10	KIY10KH	4,5	8,4	21,5	12	0,2	Kahverengi		95,00	200
10	KIY10FD/12	4,5	8	21,5	12	0,2	Fildişi		95,00	200
10	KIY10FD/18	4,5	8	27,5	18	0,2	Fildişi		145,00	100
16	KIY16FD	5,8	9,8	23,5	12	0,2	Fildişi		134,00	100
16	KIY16YS/12	5,8	9,6	22,2	12	0,2	Yeşil		134,00	100
16	KIY16YS/18	5,8	9,6	28,2	18	0,2	Yeşil		185,00	100
25	KIY25SY	7,3	12	28	16	0,2	Siyah		268,00	50
25	KIY25KH/16	7,3	12,1	29	16	0,2	Kahverengi		268,00	50
25	KIY25KH/22	7,3	12,1	35	22	0,2	Kahverengi		400,00	50
35	KIY35KR	8,3	13,5	30	16	0,2	Kırmızı		340,00	50
35	KIY35BJ	8,3	13,6	30	16	0,2	Bej		340,00	50
50	KIY50MV	10,3	16	36	20	0,3	Mavi		530,00	50
50	KIY50SY	10,3	16,4	36,4	20	0,35	Siyah		530,00	50
70	KIY 70 SR	13,5	17,2	37	21	0,4	Sarı		1.450,00	25

### İzolesiz Kablo Yüksükleri DIN 46228

Kesit mm <sup>2</sup>	Sipariş Kodu	d <sub>1</sub>	d <sub>2</sub>	l	S	Birim Fiyatı TL/ 1000 Ad.	Ambalaj Miktarı/Ad.
0.75	KY0.75	1,2	2,3	6	0,15	21,50	1000
1	KY1	1,4	2,5	6	0,15	23,50	1000
1.5	KY1.5	1,7	2,8	6	0,15	21,50	1000
2.5	KY2.5	2,2	3,4	8	0,15	28,00	1000
4	KY4	2,8	4	12	0,15	43,00	1000
6	KY6	3,5	4,7	12	0,2	50,00	500
10	KY10	4,5	5,8	15	0,2	71,00	100
16	KY16	5,8	7,5	15	0,2	93,00	100
25	KY25	7,3	9,5	15	0,3	145,00	100
35	KY35	8,3	11	18	0,3	260,00	100
50	KY50	10,5	13	18	0,3	580,00	50
70	KY70	12,7	15	25	0,4	815,00	25
95	KY95	14,7	17	30	0,4	1.000,00	25
120	KY120	16,7	19	34	0,5	1.240,00	25
150	KY150	18,7	21	38	0,5	1.550,00	25

### İkiz Kablo Yüksükleri

Kesit mm <sup>2</sup>	Sipariş Kodu	d <sub>1</sub>	d <sub>3</sub>	l <sub>2</sub>	S <sub>1</sub>	Renk	Birim Fiyatı TL/ 1000 Ad.	Ambalaj Miktarı/Ad.	
									2x0.5
2x0.75	KIKY 2x0,75	1,8	2,8/5	15	0,15	Gri		56,00	1000
2x1	KIKY 2x1	2,05	3,4/4,4	15	0,15	Kırmızı		58,90	500
2x1.5	KIKY 2x1,5	2,3	3,6/6,6	16	0,15	Siyah		58,90	500
2x2.5	KIKY 2x2,5	2,9	4,2/7,8	18,5	0,2	Mavi		69,00	200
2x4	KIKY 2x4	3,8	4,9/8,8	23	0,2	Gri		176,00	200
2x6	KIKY 2x6	4,9	6,9/10	26	0,2	Sarı		217,00	100
2x10	KIKY 2x10	6,5	7,2/13	26	0,2	Kırmızı		275,00	100
2x16	KIKY 2x16	8,3	9,6/18,4	30	0,2	Mavi		340,00	100

## İzoleli Kablo Uçları

### Yuvarlak Tip (PVC İzoleli)

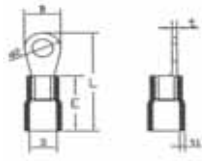

Kesit mm <sup>2</sup>	Sipariş Kodu	Ebatlar (mm)								Renk	Birim Fiyatı TL/ 1000 Ad.	Ambalaj Miktarı/Ad.
		d <sub>2</sub>	B	L	D	E	t	t <sub>1</sub>				
0,5 - 1	KHT0,5-1/3	3,7	5,5	17,5	4,3	10,5	0,8	0,8	Kırmızı	94,50	200	
0,5 - 1	KHT0,5-1/3,5	3,7	6,0	20,4	4,3	10,5	0,8	0,8	Kırmızı	96,50	200	
0,5 - 1	KHT0,5-1/4	4,3	8,0	21,7	4,3	10,5	0,8	0,8	Kırmızı	97,50	200	
0,5 - 1	KHT0,5-1/5	5,3	8,0	21,7	4,3	10,5	0,8	0,8	Kırmızı	99,00	200	
0,5 - 1	KHT0,5-1/6	6,4	11,6	21,6	4,3	10,5	0,8	0,8	Kırmızı	141,00	200	
0,5 - 1	KHT0,5-1/8	8,4	11,6	27,6	4,3	10,5	0,8	0,8	Kırmızı	142,00	200	
1,5 - 2,5	KHT1,5-2,5/3	3,2	6,6	20,6	4,9	11,0	0,8	0,8	Mavi	115,50	200	
1,5 - 2,5	KHT1,5-2,5/4	4,3	8,5	23,0	4,9	11,0	0,8	0,8	Mavi	116,00	200	
1,5 - 2,5	KHT1,5-2,5/5	5,3	9,5	23,0	4,9	11,0	0,8	0,8	Mavi	116,00	200	
1,5 - 2,5	KHT1,5-2,5/6	6,4	12,0	28,1	4,9	11,0	0,8	0,8	Mavi	146,00	200	
1,5 - 2,5	KHT1,5-2,5/8	8,4	12,0	28,1	4,9	11,0	0,8	0,8	Mavi	147,00	200	
1,5 - 2,5	KHT1,5-2,5/10	10,5	13,7	31,9	6,7	14,0	1,0	0,8	Mavi	187,00	100	
4,0 - 6,0	KHT4-6/4	4,3	7,4	26,7	6,7	14,0	1,0	0,8	Sarı	187,00	100	
4,0 - 6,0	KHT4-6/5	5,3	9,5	26,7	6,7	14,0	1,0	0,8	Sarı	189,00	100	
4,0 - 6,0	KHT4-6/6	6,4	12,0	32,7	6,7	14,0	1,0	0,8	Sarı	238,00	100	
4,0 - 6,0	KHT4-6/8	8,4	15,0	34,9	6,7	14,0	1,0	0,8	Sarı	254,00	100	
4,0 - 6,0	KHT4-6/10	10,5	15,0	34,9	6,7	14,0	1,0	0,8	Sarı	265,00	100	

### Ay Tipi (PVC İzoleli)

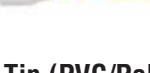
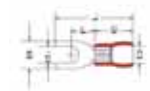

Kesit mm <sup>2</sup>	Sipariş Kodu	d <sub>2</sub>	B	F	L	D	E	Renk	Birim Fiyatı TL/ 1000 Ad.	Ambalaj Miktarı/Ad.
0,5 - 1	KÇT 0,5-1/3,5	3,7	6,2	7,2	22,0	4,3	10,5	Kırmızı	101,00	200
0,5 - 1	KÇT 0,5-1/4	4,3	6,4	7,2	22,0	4,3	10,5	Kırmızı	102,00	200
0,5 - 1	KÇT 0,5-1/5	5,3	8,0	6,5	22,0	4,3	10,5	Kırmızı	102,00	200
0,5 - 1	KÇT 0,5-1/6	6,4	10,8	8,0	23,0	4,3	10,5	Kırmızı	121,00	200
1,5 - 2,5	KÇT 1,5-2,5/3	3,2	5,7	6,5	22,5	4,9	11,0	Mavi	106,00	200
1,5 - 2,5	KÇT 1,5-2,5/3,5	3,7	6,2	6,5	22,5	4,9	11,0	Mavi	106,00	200
1,5 - 2,5	KÇT 1,5-2,5/4	4,3	7,2	6,5	22,5	4,9	11,0	Mavi	106,00	200
1,5 - 2,5	KÇT 1,5-2,5/5	5,3	8,0	6,5	22,5	4,9	11,0	Mavi	106,00	200
1,5 - 2,5	KÇT 1,5-2,5/6	6,4	10,8	7,7	23,5	4,9	11,0	Mavi	121,00	200
4,0 - 6,0	KÇT 4-6/4	4,3	8,2	6,3	26,7	6,7	14,0	Sarı	190,00	100
4,0 - 6,0	KÇT 4-6/5	5,3	9,0	8,0	26,7	6,7	14,0	Sarı	190,00	100
4,0 - 6,0	KÇT 4-6/6	6,4	12,0	9,9	30,7	6,7	14,0	Sarı	242,00	100

### Dişi Tip (PVC/Polyamid İzoleli) DIN 46245

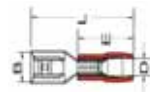

Kesit mm <sup>2</sup>	Sipariş Kodu	Soket Kalınlığı (mm)	Soket Genişliği (mm)	B	L	D	E	Renk	Birim Fiyatı TL/ 1000 Ad.	Ambalaj Miktarı/Ad.
0,5 - 1	KFD0,5-1/0828	0,8	2,8	3,2	19,0	3,6	10,5	Kırmızı	144,00	200
0,5 - 1	KFD0,5-1/0548	0,5	4,8	5,0	19,5	3,6	10,5	Kırmızı	153,00	200
0,5 - 1	KFD0,5-1/0848	0,8	4,8	5,0	19,5	3,6	10,5	Kırmızı	153,00	200
0,5 - 1	KFD0,5-1/0863	0,8	6,3	6,8	21,5	3,6	10,5	Kırmızı	170,00	200
0,5 - 1	KFD0,5-1/0877	0,8	7,7	6,8	21,5	3,6	11,0	Kırmızı	330,00	200
1,5 - 2,5	KFD1,5-2,5/0828	0,8	2,8	3,2	19,5	4,3	11,0	Mavi	150,00	200
1,5 - 2,5	KFD1,5-2,5/0548	0,5	4,8	5,0	20,0	4,3	11,0	Mavi	159,00	200
1,5 - 2,5	KFD1,5-2,5/0848	0,8	4,8	5,0	20,0	4,3	11,0	Mavi	198,00	200
1,5 - 2,5	KFD1,5-2,5/0877	0,8	7,7	6,8	22,0	4,3	11,0	Mavi	324,00	200
4,0 - 6,0	KFD4-6/0863	0,8	6,3	6,8	25,0	5,7	14,0	Sarı	269,00	100
4,0 - 6,0	KFD4-6/1295	1,2	9,5	6,8	25,0	5,7	14,0	Sarı	380,00	100

### Dişi Tam İzoleli Tip (Polyamid İzoleli)

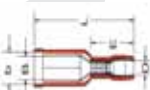

Kesit mm <sup>2</sup>	Sipariş Kodu	B	b	L	D	E	Renk	Birim Fiyatı TL/ 1000 Ad.	Ambalaj Miktarı/Ad.
0,5 - 1	KFDT 0,5-1/0863	6,8	9,0	22,0	3,6	10,5	Kırmızı	200,00	100
1,5 - 2,5	KFDT 1,5-2,5/0848	5,0	7,4	20,5	4,3	14,0	Mavi	200,00	100
1,5 - 2,5	KFDT 1,5-2,5/0863	6,8	9,0	22,5	4,3	11,0	Mavi	202,00	100
4,0 - 6,0	KFDT 4-6/0863	6,8	9,0	25,5	5,7	14,0	Sarı	290,00	100



## Faston Tipi İzoleli Kablo Uçları

### Erkek Tip (PVC İzoleli)

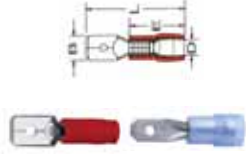

Kesit mm <sup>2</sup>	Sipariş Kodu	Ebatlar (mm)				Renk	Birim Fiyatı TL/ 1000 Ad.	Ambalaj Miktarı/Ad.
		B	L	D	E			
0,5 - 1	KFE0,5-1/0828	2,8	22,0	3,6	10,5	Kırmızı	130,00	200
0,5 - 1	KFE0,5-1/0863	6,4	22,0	3,6	10,5	Kırmızı	156,00	200
1,5 - 2,5	KFE1,5-2,5/0863	6,4	22,5	5,7	14,0	Mavi	170,00	200
4,0 - 6,0	KFE4-6/0863	6,4	24,5	5,7	14,0	Sarı	250,00	100

B b L D E

### Dişi - Erkek Geri Dönüşlü (PVC İzoleli)



Kesit mm <sup>2</sup>	Sipariş Kodu	Ebatlar (mm)				Renk	Birim Fiyatı TL/ 1000 Ad.	Ambalaj Miktarı/Ad.	
		B	b	L	D				E
0,5 - 1	KFDE0,5-1/0863	6,5	6,3	22,5	3,6	10,5	Kırmızı	248,00	100
1,5 - 2,5	KFDE1,5-2,5/0863	6,5	6,3	23,0	4,3	11,0	Mavi	253,00	100
4,0 - 6,0	KFDE4-6/0863	6,5	6,3	25,0	5,7	11,5	Sarı	328,00	100

### Erkek Terminaller (PVC İzoleli)



Kesit mm <sup>2</sup>	Sipariş Kodu	Ebatlar (mm)				Renk	Birim Fiyatı TL/ 1000 Ad.	Ambalaj Miktarı/Ad.
		B	L	D	E			
0,5-1	KET 0,5-1	4,0	21,5	3,6	10,5	Kırmızı	160,00	200
1,5-2,5	KET 1,5-2,5	5,0	22,5			Mavi	182,00	200
4-6	KET 4-6	5,0	26,0	5,7	14,0	Sarı	264,00	100

### İğne Tip (PVC İzoleli)



Kesit mm <sup>2</sup>	Sipariş Kodu	d <sub>2</sub>	Ebatlar (mm)				Renk	Birim Fiyatı TL/ 1000 Ad.	Ambalaj Miktarı/Ad.	
			L	D	E	t				t <sub>1</sub>
0,5 - 1	KITP 05	2,0	22,5	4,3	10,5	0,8	0,8	Kırmızı	97,00	200
1,5 - 2,5	KITP 10	2,0	23,0	4,9	11,0	0,8	0,8	Mavi	109,00	200
4,0 - 6,0	KITP 15	2,7	27,5	6,7	14,0	1,0	0,8	Sarı	190,00	100

### Ek Muflar (Polyamid İzoleli)



Kesit mm <sup>2</sup>	Sipariş Kodu	Ebatlar (mm)					Renk	Birim Fiyatı TL/ 1000 Ad.	Ambalaj Miktarı/Ad.
		d	D	I	C	L			
0,5 - 1	KEM 0,5-1	4,1	5,6	15,0	4,9	25,0	Kırmızı	127,00	200
1,5 - 2,5	KEM 1,5-2,5	4,5	6,1	15,0	5,7	25,0	Mavi	148,50	100
4,0 - 6,0	KEM 4-6	6,6	8,1	15,0	7,1	27,0	Sarı	218,00	100

### Dişi Terminaller (PVC İzoleli)

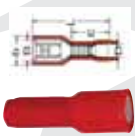

Kesit mm <sup>2</sup>	Sipariş Kodu	Ebatlar (mm)				Renk	Birim Fiyatı TL/ 1000 Ad.	Ambalaj Miktarı/Ad.	
		b	B	L	D				E
0,5 - 1	KDT 0,5-1	5,8	4,0	24,0	3,6	10,5	Kırmızı	187,00	200
1,5 - 2,5	KDT 1,5-2,5	6,2	5,0	24,5			Mavi	209,00	100
4,0 - 6,0	KDT 4-6	8,2	5,0	28,0	5,7	14,0	Sarı	300,00	100

### Yüksük ve Pabuç Sıkma Penseleri

	Sipariş Kodu	Açıklama	Birim Fiyatı Euro (€)/ Ad.
 K38 ERGO	K 37	0,14 - 6 mm <sup>2</sup> yüksük sıkma pensesi - trapez sıkma	165,00 €
	K 39	10-25 mm <sup>2</sup> yüksük sıkma pensesi - trapez sıkma	165,00 €
	K 30/3	0,14 -10 mm <sup>2</sup> yüksük sıkma pensesi - kare sıkma	120,00 €
	K 85	0,5 - 6 mm <sup>2</sup> izoleli ve izolesiz pabuç sıkma pensesi	154,00 €
	K 57/2	0,1 -1 mm <sup>2</sup> /2,8 mm terminal sıkma pensesi	210,00 €
	K 58/2	0,5 - 2,5 mm <sup>2</sup> / 4,8 mm terminal sıkma pensesi	240,00 €
	K 507	Çok fonksiyonlu el aleti 0,5-10 mm <sup>2</sup> yüksük, - 0,5-6 mm <sup>2</sup> izoleli pabuç, 0,5-10 mm <sup>2</sup> izolesiz pabuç sıkma	105,00 €
K 38 ERGO	0,25 - 6 mm <sup>2</sup> yüksük sıkma makinası - kare sıkma	115,00 € <b>veni</b>	

### Pro Seri Çok Fonksiyonlu Sıkma Penseleri

 EKP1	KP1	Mekanik Ana Kol - Standart	35,00 €
	KP1L	Mekanik Ana Kol - Uzun Versiyon	47,00 €
	EKP1	Bataryalı, Mini Elektrohidrolik Ana Ünite	700,00 €
	KP31/2	0,14 -16 mm <sup>2</sup> Yüksük Sıkma Kafası - Trapez	99,00 €
	KP30/3	0,14 -10 mm <sup>2</sup> Yüksük Sıkma Kafası - Kare	99,00 €
	KP30/4	10-16 mm <sup>2</sup> Yüksük Sıkma Kafası - Kare	99,00 €
	KP35/1	1,5 - 6 mm <sup>2</sup> Yüksük Sıkma Kafası - Dairesel	128,00 €
	KP35/2	10-16 mm <sup>2</sup> Yüksük Sıkma Kafası - Dairesel	128,00 €
	KP66	0,5 - 2,5 mm <sup>2</sup> Yüksük Sıkma Kafası -Rulo	168,00 €
	KP80	0,1-1 mm <sup>2</sup> İzoleli Terminal Sıkma Kafası -Sarı, Kırmızı	132,00 €
	KP81	0,5-2,5 mm <sup>2</sup> izoleli Terminal Sıkma Kafası -Kırmızı, Mavi	128,00 €
	KP83	4-6 mm <sup>2</sup> izoleli Terminal Sıkma Kafası -Sarı	128,00 €
	KP23/2	0,5-6 mm <sup>2</sup> izolesiz Pabuç ve Terminal Sıkma	128,00 €
	KP24/2	4-10 mm <sup>2</sup> izolesiz Pabuç ve Terminal Sıkma	128,00 €
	SKP1 SET	Pro Seri Mekanik Set - KP1+KP30/3+KP81+KP23/2	335,00 €

### Mekanik Kablo Pabuç Sıkma Aletleri

 K 09 L	K 2	0,75 -16 mm <sup>2</sup> kesitli pabuçlar için	63,00 €
	K 05L	6 - 70 mm <sup>2</sup> kesitli pabuçlar için, döner çeneli	113,00 €
	K 06L	10-120 mm <sup>2</sup> kesitli pabuçlar için, döner çeneli	180,00 €
	K 09L	25-150 mm <sup>2</sup> kesitli pabuçlar için, döner çeneli	185,00 €
	K 35/4	6-120 mm <sup>2</sup> değiştirilebilir çeneli - mini	260,00 €
	K 18	6-185 mm <sup>2</sup> değiştirilebilir çeneli	250,00 €
	K 22	6-300 mm <sup>2</sup> değiştirilebilir çeneli	495,00 €
	K 35/4		

### SKP Kablo Pabuçları Karma Kutu

 SK 30/3 P	SK 65BL	6-50 mm <sup>2</sup> arası kablo pabuçları +1 Ad. K05L Sıkma Pensesi	278,00 €
	SK 50B	6-50 mm <sup>2</sup> arası DIN46235 kablo pabuçları +1 Ad. K05D Sıkma Pensesi	448,00 €
	SK 30/3P	0,5-10 mm arası izoleli kablo yüksükleri +1 er Ad. K34/2 ve K30/3	299,00 €
	SK 82P	muhtelif izoleli pabuçlar +1 'er Ad. K41 ve K82	309,00 €

### Hidrolik Kablo Pabuç Sıkma Aletleri

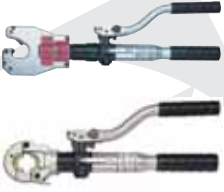
	HK 60/18	6-185 mm <sup>2</sup> değiştirilebilir çeneli	1.180,00 €
	HK 60/22	6-300 mm <sup>2</sup> değiştirilebilir çeneli	1.200,00 €
	HK 60/22 SETHL	6-300 mm <sup>2</sup> değiştirilebilir çeneli hidrolik set (çene takımları ve çantası ile birlikte)	1.540,00 €
	HK 120/25	16-400 mm <sup>2</sup> değiştirilebilir çeneli, ağız açıklığı - 25 mm.	1.750,00 €
	HK 120/42	16-400 mm <sup>2</sup> değiştirilebilir çeneli, ağız açıklığı - 42 mm.	2.080,00 €
	HK 60VP	10-240 mm <sup>2</sup> ÇENESİZ	2.050,00 €
	HK 60VP/ FT	10-300 mm <sup>2</sup> ÇENESİZ flip-top kapalı ağız	2.240,00 €

## El Aletleri

### Hidrolik Kablo Pabucu Sıkma Aletleri



EK 60/22 L

Sipariş Kodu	Açıklama	Birim Fiyatı Euro (€)/ Ad.
EK 22-PLUS	6-300 mm <sup>2</sup> değiştirilebilir çeneli, bataryalı	2.150,00 €
EK 120/25	16-400 mm <sup>2</sup> değiştirilebilir çeneli, bataryalı ağız açıklığı-25 mm,	2.600,00 €
EK 120/42	16-400 mm <sup>2</sup> değiştirilebilir çeneli, bataryalı ağız açıklığı-42 mm.	2.900,00 €
EK 60/22-L	6-300 mm <sup>2</sup> değiştirilebilir çeneli, bataryalı YENİ SERİ	2.360,00 € <span style="color:red">yeni</span>
EK 120/25-L	16-400 mm <sup>2</sup> değiştirilebilir çeneli, bataryalı ağız açıklığı-25 mm. YENİ SERİ	2.950,00 € <span style="color:red">yeni</span>
EK 120/42-L	16-400 mm <sup>2</sup> değiştirilebilir çeneli, bataryalı ağız açıklığı-42 mm. YENİ SERİ	3.230,00 € <span style="color:red">yeni</span>
PK 22	6- 300 mm <sup>2</sup> değiştirilebilir çeneli hidrolik kafa	945,00 €
PK 120/38	16-400 mm <sup>2</sup> değiştirilebilir çeneli hidrolik kafa	1.460,00 €
PK 45	120 -1.000 mm <sup>2</sup> değiştirilebilir çeneli hidrolik kafa	2.720,00 €
HK 12/2	16 - 400 mm <sup>2</sup> değiştirilebilir çeneli pompalı kafa	3.100,00 €
HK 25/2	16 - 400 mm <sup>2</sup> değiştirilebilir çeneli pompalı kafa	3.060,00 €
FHP 2	700 bar ayak pompası	1.450,00 €

\* Tüm "değiştirilebilir çeneli" sıkma penselerinde çene fiyatları hariçtir.

### Klauke Mini, Elektrohidrolik Sıkma Aletleri



EK50/5-L

Sipariş Kodu	Açıklama	Birim Fiyatı Euro (€)/ Ad.
EK 15/50	0,75 -10 mm <sup>2</sup> düz ağızlı - mini - bataryalı	877,00 €
EK 15/50G	0,75 -10 mm <sup>2</sup> açılı ağızlı - mini - bataryalı	835,00 €
EK 35/4	6-120 mm <sup>2</sup> değiştirilebilir çeneli - mini - bataryalı	950,00 €
EK 35/4SETHL	6-120 mm <sup>2</sup> değiştirilebilir çeneli - mini - bataryalı (çene takımları ve çantası ile birlikte)	1.110,00 €
EK 50/5-L	6-240 mm <sup>2</sup> değiştirilebilir çeneli - mini - bataryalı (çantası ile birlikte)	1.645,00 € <span style="color:red">yeni</span>

### Sıkma Çeneleri



R 22

HR 25

R 6...185	K18, HK60/18ve Multi için (6-10-16-25-35-50-70-95-120-150-185 mm.)	40,00 €
R 22/6...300	K22, HK60/22, EK22 plus, PK22 ve Multi için (R serisi SKP pabuçlar için sıkma çenesi) (6-10-16-25-35-50-70-95-120-150-185-240-300 mm.)	43,00 €
L 22/6...300	K22, HK60/22, EK22 plus, PK22 ve Multi için (L serisi SKP pabuçlar için sıkma çenesi)	43,00 €
HR 13/16...400	HK120/25, HK120/42, HK12/2, EK 120/25, EK 120/42 ve PK120/38 için	92,00 €
R 50/1-2	EK 15/50 ve EK 15/50 G için	62,00 €
HR 4/6...120	K35/4 ve EK 35/4 için (6-10-16-25-35-50-70-95-120 mm.) (R serisi SKP pabuçlar için sıkma çenesi)	77,00 €
HL 4/6...120	K35/4 ve EK 35/4 için (6-10-16-25-35-50-70-95-120 mm.) (L serisi SKP pabuçlar için sıkma çenesi)	77,00 € <span style="color:red">yeni</span>
HL 5/6...240	EK 50/5-L için (6-10-16-25-35-50-70-95-120-150-185-240 mm. Pabuçlar için sıkma çenesi)	87,00 € <span style="color:red">yeni</span>
HR 25/16...400	HK25/2 için (16-25-35-50-70-95-120-150-185-240-300-400mm.)	130,00 €
HD 45/120...1000	PK 45 için (120-150-185-240-300-400-500-625-800-1000mm.)	430,00 €

### Klauke Multi, Universal - Çok Fonksiyonlu - El Aletleri



EK120-UNV-L

HK 60-UNV	Çok Fonksiyonlu Hidrolik Pense, çantası ile birlikte	1.540,00 €
EK 60-UNV	Çok Fonksiyonlu, Bataryalı Hidrolik Pense	2.452,00 €
EK 60-UNV-L	Yeni Seri Çok Fonksiyonlu Bataryalı Hidrolik Pense 60 kN	2.650,00 € <span style="color:red">yeni</span>
EK 120-UNV-L	Yeni Seri Çok Fonksiyonlu Bataryalı Hidrolik Pense 120 kN	3.230,00 € <span style="color:red">yeni</span>

### Aksesuarlar



UA 22

UC 40



UCM

UCD

UA22	22 serisi sıkma çeneleri için adaptör	195,00 €
UA18	18 serisi sıkma çeneleri için adaptör	195,00 €
UA5	5 serisi sıkma çeneleri için adaptör	195,00 €
UA6P	Sac Delme (Punch) işlemleri için adaptör	499,00 €
UC26	max. 26 mm. çaplı kablolar için kesme çenesi	160,00 €
UC40	max. 40 mm. çaplı kablolar için kesme çenesi	160,00 €
UCACSR	max. 40 mm. çaplı ACSR çelik özlü alüminyum kablo kesme çenesi	195,00 €
UCM 5	M5 Yivli Çubuk (Saplama) Kesme Çenesi	178,00 €
UCM 6	M6 Yivli Çubuk (Saplama) Kesme Çenesi	178,00 €
UCM 8	M8 Yivli Çubuk (Saplama) Kesme Çenesi	178,00 €
UCM 10	M10 Yivli Çubuk (Saplama) Kesme Çenesi	178,00 €
UCM 12	M12 Yivli Çubuk (Saplama) Kesme Çenesi	178,00 €
UCD3515	DIN 35x15 Ray Kesme Çenesi	178,00 €
UCD3215	DIN 32x15x9 Ray Kesme Çenesi	178,00 €
UCD3575	DIN 35x7,5 Ray Kesme Çenesi	178,00 €
UPD6	Ray Delme Adaptörü	210,00 €

## El Aletleri

### Mekanik Kablo Kesme Makasları

	Sipariş Kodu	Açıklama	Birim Fiyatı Euro (€)/ Ad.
	K 102	max.20mm. Çaplı kablolar için	47,00 €
	K 100	max.14mm. Çaplı kablolar için	54,00 €
	K 101/1	max.26mm. Değiştirilebilir bıçaklı	63,00 €
	K 101/2	max.38mm. Değiştirilebilir bıçaklı	125,00 €
	K 105/1	max.26mm. Değiştirilebilir bıçaklı, teleskopik kolu	108,00 €
	K 106/1	max.32mm. Çaplı kablolar için, kademeli	208,00 €
	K 106/2	max.52mm. Çaplı kablolar için, kademeli	303,00 €
	K 103/1	max.60mm. Çaplı kablolar için, kademeli	565,00 €
	K 104/1	max.100mm. Çaplı kablolar için, kademeli	640,00 €

### Hidrolik Kablo Kesme Makasları

	HSG 50	max.48mm. Çaplı kablolar için	1.350,00 €
	HSG 85	max. 85mm. Çaplı kablolar için	2.360,00 €
	HSG 45	max. 45mm. Çaplı Al/Çelik kablolar için	2.360,00 €
	ES 20	max. 20mm. Çaplı Al/Çelik Kablolar için, bataryalı -Mini-	1.000,00 €
	ES 32-PLUS	max. 32mm. Çaplı kablolar için, bataryalı - Mini -	985,00 €
	ES 50-PLUS	max. 50mm. Çaplı kablolar için, bataryalı	2.100,00 €
	ESG 85-PLUS	max. 85mm, Çaplı kablolar için, bataryalı	2.750,00 €
	ESG 45-PLUS	max. 45mm. Çaplı Al/Çelik kablolar için, bataryalı	2.750,00 €
	EBS-8	8mm. Tel tava kesme makası, bataryalı - Mini -	750,00 €
	EBS-12	12mm. Tel tava kesme makası, bataryalı - Mini -	790,00 €

### Kablo Sıyırma Makasları





	K 43/2	0,08-10 mm <sup>2</sup> kablo sıyırma ve kesme makası	80,00 €
	K 41	0,10-16 mm <sup>2</sup> kablo sıyırma ve kesme makası	95,00 €
	K 44	1 -25 mm <sup>2</sup> kablo sıyırma ve kesme makası	158,00 €

### Aksesuarlar









	RA5	Yedek Pil 12 VNiMh	160,00 €
	RAM 3	Yedek Pil 9,6 VNiMh	140,00 €
	RAL1	Yedek Batarya 18 V/ 1,5 Ah, Li-İon	189,00 €
	RAL 2	Yedek Batarya 18 V/ 3,0 Ah, Li-İon	312,00 €
	LG4	Şarj Cihazı	169,00 €
	LG5	Hızlı Şarj Cihazı	330,00 €
	LGM4	Şarj Cihazı	182,00 €
	LGL	YENİ SERİ Bataryalar için Şarj Cihazı	145,00 €
	NG 1/230	Şebeke Adaptörü	310,00 €
	NG 2	YENİ SERİ Cihazlar için Şebeke Adaptörü	320,00 €

## Küçük El Aletleri





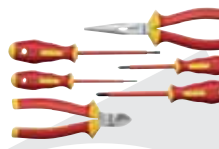













### Pense, Kargaburun ve Yankeskiler (VDE İzoleli) 1000 V.

	Sipariş Kodu	Açıklama	Birim Fiyatı TL/Ad.	Ambalaj MiktarıAd.
	KL 010160IS VDE	Kablo Makası, 160mm (VDE İzoleli)	117,00	6
	KL 010210IS VDE	Kablo Makası, 210mm (VDE İzoleli)	172,00	6
	KL 020165IS VDE	Pense, DIN ISO5746,164mm (VDEİzoleli)	59,00	6
	KL 020180 IS VDE	Pense, DIN ISO 5746,180mm (VDE İzoleli)	65,00	6
	KL 020 205 IS VDE	Pense, DIN ISO 5746,205mm (VDE İzoleli)	73,00	6
	KL 040145IS VDE	Yan Keski, DIN ISO 5749,145mm (VDE İzoleli)	68,00	6
	KL 040160IS VDE	Yan Keski, DIN ISO 5749,160mm (VDE İzoleli)	74,00	6
	KL 040180IS VDE	Yan Keski, DIN ISO 5749,180mm (VDE İzoleli)	78,00	6
	KL 042190IS VDE	Yan Keski, Kablo Sıyırma Delikli 190mm (VDE İzoleli)	106,00	6
	KL 044 200 IS VDE	Güçlü Yan Keski, 200mm (VDE İzoleli)	124,00	6
	KL 045180 IS VDE	Güçlü Yan Keski, DIN ISO 5749,180mm (VDE İzoleli)	94,00	6
	KL 045 200 IS VDE	Güçlü Yan Keski, DIN ISO 5749,200mm (VDE İzoleli)	103,00	6
	KL 045 240 IS VDE	Güçlü Yan Keski, DIN ISO 5749,240mm (VDE İzoleli)	130,00	6
	KL 050 205 IS VDE	Kargaburun Düz, DIN ISO 5745,205mm (VDE İzoleli)	78,00	6
	KL 055 205 IS VDE	Kargaburun Kıvrık, DIN ISO 5745,205mm (VDE İzoleli)	88,00	6
	KL 060160IS VDE	Kablo Sıyırma Pensesi, 160mm (VDE İzoleli)	75,00	6















### Pense, Kargaburun ve Yankeskiler Standart

	KL 025165	Güçlü Pense, Kombine Yıldız Anahtarlı, 165mm	65,00	6
	KL 025180	Güçlü Pense, Kombine Yıldız Anahtarlı, 180mm	68,00	6
	KL 025 205	Güçlü Pense, Kombine Yıldız Anahtarlı, 200mm	78,50	6
	KL 020165	Pense, DIN ISO 5745,165mm	57,00	6
	KL 020180	Pense, DIN ISO 5745,180mm	64,00	6
	KL 020 205	Pense, DIN ISO 5745,205mm	69,00	6
	KL 030160	Kargaburun, Uzun Düz Burunlu, DIN ISO 5745,160mm	65,00	6
	KL 035160	Kargaburun, Uzun Yuvarlak Burunlu, DIN ISO 5745,160mm	66,00	6
	KL 040145	Yan Keski, DIN ISO 5749,145mm,	64,00	6
	KL 040160	Yan Keski, DIN ISO 5749,160mm,	70,00	6
	KL 040180	Yan Keski, DIN ISO 5749,180mm,	75,00	6
	KL 045180	Güçlü Yan Keski, DIN ISO 5749,180mm	88,00	6
	KL 045200	Güçlü Yan Keski, DIN ISO 5749,200mm	98,00	6
	KL 050170	Kargaburun, Düz, DIN ISO 5745,170mm	68,00	6
	KL 050205	Kargaburun, Düz, DIN ISO 5745,205mm	74,00	6
	KL 055170	Kargaburun, Kıvrık, DIN ISO 5745,170mm	75,00	6
	KL 055205	Kargaburun, Kıvrık, DIN ISO 5745,205mm	87,00	6
	KL 060160	Kablo Sıyırma Pensesi, 160mm	69,00	6
	KL 070250G	Ayarlı Pense, DIN ISO 8976, Plastik İzoleli, 250mm	65,00	6
	KL 070 250	Ayarlı Pense, DIN ISO 8976, 250mm	78,00	6
	KL 303IS VDE	Set 3 Parça (Pense 180mm, Yankeski 160mm, Kargaburun 200mm (VDE İzoleli)	220,00	1
	KL 306IS VDE	Set 6 Parça (Yankeski 160mm, Kargaburun 200mm, Yıldız T PH1+PH2, Düz Torn. (VDE İzoleli)	222,00	1
	KL 810B20	20 Parçalı Takım Çantası Siyah Kısmen VDE İzoleli Takım, DIN 60900	1.675,00	1
	KL 880B26IS VDE	26 Parçalı Takım Çantası Kırmızı 26 ad. VDE İzoleli Takım, DIN 60900	2.940,00	1
	KL 900L	Laptop gözlü mühendis takım çantası (Boş)	215,00	1
	KL 900LB15	Laptop gözlü mühendis takım çantası (15 Parçalı)	735,00	1







### Tornavidalar - VDE İzoleli 1000 V.

Sipariş Kodu	Açıklama	Birim Fiyatı TL/Ad.	Ambalaj MiktarıAd.
 KL 150TX10 IS	VDE Tornavida (Tora vidalar için) Tx10 (VDE izoleli)	25,50	12
 KL 150TX15 IS	VDE Tornavida (Tora vidalar için) Tx15 (VDE izoleli)	26,00	12
 KL 150TX20 IS	VDE Tornavida (Tora vidalar için) Tx20 (VDE izoleli)	27,00	12
 KL 150TX25 IS	VDE Tornavida (Tora vidalar için) Tx25 (VDE izoleli)	27,50	12
 KL 150TX30 IS	VDE Tornavida (Tora vidalar için) Tx30 (VDE izoleli)	31,00	6
 KL 100 75 25 IS	VDE Düz Tornavida (VDE izoleli) 2,5 x 0,4	14,50	12
 KL 100 100 30 IS	VDE Düz Tornavida (VDE izoleli) 3,0 x 0,5	14,50	12
 KL 100 100 35 IS	VDE Düz Tornavida (VDE izoleli) 3,5 x 0,6	15,00	12
 KL 100 100 40 IS	VDE Düz Tornavida (VDE izoleli) 4,0 x 0,8	15,50	12
 KL 100 125 55 IS	VDE Düz Tornavida (VDE izoleli) 5,5x1,0	21,00	12
 KL 100 150 65 IS	VDE Düz Tornavida (VDE izoleli) 6,5 x 1,2	22,50	6
 KL 100 175 80 IS	VDE Düz Tornavida (VDE izoleli) 8,0 x 1,2	26,00	6
 KL 110 PH1 IS	VDE Yıldız Tornavida (VDE izoleli) Philips PH1	16,60	12
 KL 110 PH2 IS	VDE Yıldız Tornavida (VDE izoleli) Philips PH2	22,00	12
 KL 110 PH3 IS	VDE Yıldız Tornavida (VDE izoleli) Philips PH3	29,90	6
 KL 120 PZ1 IS	VDE Yıldız Tornavida (VDE izoleli) Pozidriv PZ1	20,00	12
 KL 120 PZ2 IS	VDE Yıldız Tornavida (VDE izoleli) Pozidriv PZ2	23,30	12
 KL 120 PZ3 IS	VDE Yıldız Tornavida (VDE izoleli) Pozidriv PZ3	34,00	6
 KL19073 IS	VDE Kontrol Kalem 1000V. 3,0x0,8mm, 73 mm uç	18,50	12

### Tornavidalar Standart

 KL 100 75 25	Düz Tornavida, ince 2,5 x 0,4	12,00	12
 KL 100 80 30	Düz Tornavida, ince 3,0 x 0,5	12,40	12
 KL 100100 35	Düz Tornavida, ince 3,5 x 0,6	13,30	12
 KL 100100 40	Düz Tornavida, ince 4,0 x 0,8	13,90	12
 KL 105100 55	Düz Tornavida, Kalın 5,5x1,0	25,00	12
 KL 105125 65	Düz Tornavida, Kalın 6,5x1,2	29,80	12
 KL 105150 80	Düz Tornavida, Kalın 8,0x1,2	53,00	12
 KL 120 PZ1	Yıldız Tornavida Pozidriv PZ1	17,00	12
 KL 120 PZ2	Yıldız Tornavida Pozidriv PZ2	20,00	12
 KL 120 PZ3	Yıldız Tornavida Pozidriv PZ3	31,00	6
 KL 110 PH1	Yıldız Tornavida Philips PH1	15,60	12
 KL 110 PH2	Yıldız Tornavida Philips PH2	19,50	12
 KL 110 PH3	Yıldız Tornavida Philips PH3	29,00	6
 KL 100 25 55	Karbüratör Tornavidası, Düz 5,5 x 1,0 El	15,00	12
 KL 110 25 PH1	Karbüratör Tornavidası, Yıldız PH1	15,00	12

### Setler - Tornavida ve Anahtar Setleri

 KL 350	Elektronikçi Tornavida Seti 7 Parça	114,00	1
 KL 300 IS	VDE Klauke E-Smart Tornavida seti 12 parça (Değiştirilebilir Uçlu)	204,00	1
 KL360	Lokma Anahtar Seti	285,00	1
 KL 380	Düz Tornavida Seti 3 Parça	103,00	1
 KL 390 IS	Tornavida seti 6 Parça (Yıldız 2 ad, Düz 3 Ad, Kont Kalem) VDE İzoleli	103,00	1
 KL 38715	Torklu Tornavida Seti 0,6-1,5Nm, 14 parçalı	485,00	1
 KL 38830	Torklu Tornavida Seti 1,5-3,0Nm, 14 parçalı	485,00	1

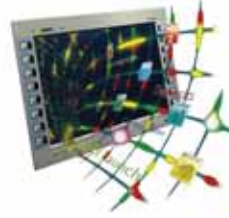
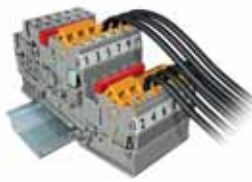
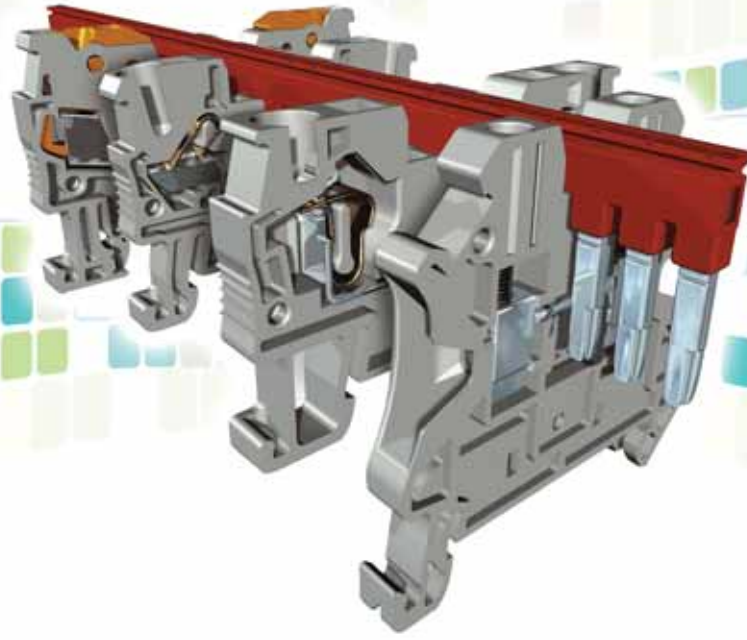

## Clipline ve Interface Ürünleri

- Test ve Ölçü Cihazları • Kademeli Matkap Ucu (Kwik Stepper)
- Punch Setleri ve Hidrolik Üniteler • Dairesel Punchlar • Kare Punchlar
- Kablo Çorapları

## Clipline Ray Klemensleri

### Üniversal Klemensler



UK 2,5 N

Sipariş Kodu	Tip	Açıklamalar Kesit mm <sup>2</sup>	Birim Fiyat TL/Adet	Ambalaj Miktarı Ad.
3001501	UK3N	0,2-2,5 mm <sup>2</sup>	0,64	50
3001514	UK3NBUmavi	0,2-2,5 mm <sup>2</sup>	0,64	50
3003347	UK2.5N	0,2-2,5 mm <sup>2</sup>	0,68	50
3003350	UK 2,5 N BU mavi	0,2-2,5 mm <sup>2</sup>	0,68	50
3004362	UK5N	0,2-4 mm <sup>2</sup>	0,83	50
3004388	UKÖNBUmavi	0,2-4 mm <sup>2</sup>	0,83	50
3004524	UK6N	0,2-6 mm <sup>2</sup>	1,32	50
3004977	UK6NBUmavi	0,2-6 mm <sup>2</sup>	1,32	50
3005073	UK10N	0,5-10 mm <sup>2</sup>	1,81	50
3005086	UKIONBUmavi	0,5-10 mm <sup>2</sup>	1,81	50
3006043	UK16N	4-16 mm <sup>2</sup>	2,26	50
3006056	UK16NBUmavi	4-16 mm <sup>2</sup>	2,26	50
3006182	UIK35	0,75-35 mm <sup>2</sup>	5,08	50
3006302	UIK 35 BU mavi	0,75-35 mm <sup>2</sup>	5,08	50
3008012	UK35	0,75-35 mm <sup>2</sup>	5,69	50
3008025	UK 35 BU mavi	0,75-35 mm <sup>2</sup>	5,69	50

### Çift Katlı Klemensler



UKKB 5

2770011	UKK3	0,2-2,5 mm <sup>2</sup> , üst katta köprüleme	2,39	50
2770095	UKK3 BUmavi	0,2-2,5 mm <sup>2</sup> , üst katta köprüleme	2,39	50
2774017	UKK5	0,2-4 mm <sup>2</sup> , üst katta köprüleme	2,60	50
2774091	UKK5 BUmavi	0,2-4 mm <sup>2</sup> , üst katta köprüleme	2,60	50
2771146	UKKB 5	0,2-4 mm <sup>2</sup> , her iki katta köprüleme	3,71	50
2772077	UKKB 10	0,5-10 mm <sup>2</sup> , her iki katta köprüleme	6,88	50
2791016	UKK5-DIO/0-U	0,2-4 mm <sup>2</sup> , diotlu, diot yönü üst kattan alt kata doğru	7,14	50
2791029	UKK 5-DIO/UL-UR	0,2-4 mm <sup>2</sup> , diotlu, diot yönü alt katta giriş çıkış arasında	8,04	50
2791113	UKK5-2DIO/0-UL/UR-UL	0,2-4 mm <sup>2</sup> , 2 diotlu, diot yönü üst kat giriş ve alt kat çıkıştan alt kat giriş yönüne	10,26	50

### Çift Katlı Mikro Klemensler



MBKKB 2,5

1414129	MTTB 1,5	0,14-1,5 mm <sup>2</sup> , her iki katta köprüleme	3,97	50
1414064	MBKKB2.5	0,2-2,5 mm <sup>2</sup> , her iki katta köprüleme	2,26	50
1414077	MBKKB 2,5 BU mavi	0,2-2,5 mm <sup>2</sup> , her iki katta köprüleme	2,26	50
2800583	MBKKB 2,5-PV	0,2-2,5 mm <sup>2</sup> , her iki kat kısa devre, iki katta köprüleme	5,80	50

### Topraklama Klemensler



USLKG 5

0441025	USLKG 2,5	0,2-2,5 mm <sup>2</sup>	3,03	50
0441119	USLKG 2,5 N	0,2-2,5 mm <sup>2</sup>	3,48	50
0441504	USLKG 5	0,2-4 mm <sup>2</sup>	3,34	50
0442079	USLKG 6 N	0,2-6 mm <sup>2</sup>	4,51	50
3003923	USLKG10N	0,5-10 mm <sup>2</sup>	4,72	50
0443023	USLKG16N	2,5-16 mm <sup>2</sup>	6,50	50
0444019	USLKG35	0,75-35 mm <sup>2</sup>	11,29	25
2774211	UKK5-PE	0,2-4 mm <sup>2</sup> , iki katlı	11,26	50
3007123	UKKB 5-PE	0,2-4 mm <sup>2</sup> , iki katlı, köprülenebilir	11,95	50

### Ayrırma Kollu Sigortalı Klemensler



UK 5-HESI

3004100	UK 5-HESI	0,2-4 mm <sup>2</sup>	3,85	50
3004126	UK 5-HESILED 24	0,2-4 mm <sup>2</sup> , 15-30 VAC/DC LED'İ	9,64	50
3004142	UK 5-HESILA250	0,2-4 mm <sup>2</sup> , 110-250 VAC/DC LED'İ	10,23	50
3007204	UKK 5-HESI (5x20)	0,2-4 mm <sup>2</sup> , çift katlı, 5x20 sigortalı	8,40	50
3007217	UKK 5-HESI (6,3x32)	0,2-4 mm <sup>2</sup> , çift katlı, 6,3x32 sigortalı	8,40	50



## Clipline Ray Klemensleri

### Fiş Sigortalı Klemensler



UK 4-TG

Sipariş Kodu	Tip	Açıklamalar Kesit mm <sup>2</sup>	Birim Fiyat TL/Adet	Ambalaj Miktarı Ad.
2812018	UK 4-TG	0,2-4 mm <sup>2</sup> , taban klemensi	2,42	50
3007042	UKK5-TG	0,2-4 mm <sup>2</sup> , alt katı geçiş, üst katı soketli	8,14	50
0921011	ST-SI-UK 4	UK4-TG VE UKK5-TG ile kullanılır, sigorta fişi	2,29	50
0921024	ST-SILED12-UK4	UK 4-TG VE UKK5-TG ile kullanılır, 5-15 VAC/DC LED'li sigorta fişi	11,55	50
0921037	ST-SILED24-UK4	UK 4-TG VE UKK5-TG ile kullanılır, 15-30 VAC/DC LED'li sigorta fişi	11,55	50
0921040	ST-SILED 60-UK 4	UK 4-TG VE UKK5-TG ile kullanılır, 30-60 VAC/DC LED'li sigorta fişi	11,55	50
0921053	ST-SILA250-UK4	UK 4-TG VE UKK5-TG ile kullanılır, 110-250 VAC/DC LED'li sigorta fişi	8,48	50

### Ölçme - Ayırma ve Test Klemensler



MTK-P/P

3101016	MTK	0,2-2,5 mm <sup>2</sup> , bıçaklı ayırma klemensi	4,25	50
3104013	MTK-P/P	0,2-2,5 mm <sup>2</sup> , test soketli	4,87	50
3004032	UK5-MTK-P/P	0,2-4 mm <sup>2</sup> , test soketli, tamamı kapalı	4,50	50
0311087	URTK/S	0,5-6 mm <sup>2</sup>	6,75	50
0309109	URTK/S-BEN10	0,5-10 mm <sup>2</sup>	6,56	50

### Yaylı Klemensler



ST 2,5

3031076	ST1.5	0,08-1,5 mm <sup>2</sup>	0,66	50
3031089	ST 1,5 BU mavi	0,08-1,5 mm <sup>2</sup>	0,66	50
3031212	ST2.5	0,08-2,5 mm <sup>2</sup>	0,70	50
3031225	ST 2,5 BU mavi	0,08-2,5 mm <sup>2</sup>	0,70	50
3031364	ST4	0,08-4 mm <sup>2</sup>	0,89	50
3031377	ST 4 BU mavi	0,08-4 mm <sup>2</sup>	0,89	50
3031487	ST6	0,2-6 mm <sup>2</sup>	1,52	50
3031490	ST 6 BU mavi	0,2-6 mm <sup>2</sup>	1,52	50
3036110	ST10	0,2-10 mm <sup>2</sup>	2,19	50
3036123	ST 10 BU mavi	0,2-10 mm <sup>2</sup>	2,19	50
3036149	ST16	0,2-16 mm <sup>2</sup>	2,97	50
3036152	ST 16 BU mavi	0,2-16 mm <sup>2</sup>	2,97	50

### Çift Katlı Yaylı Klemensler



STTB 2,5

3031157	STTB1.5	0,08-1,5 mm <sup>2</sup>	1,86	50
3031160	STTB 1,5 BU mavi	0,08-1,5 mm <sup>2</sup>	1,86	50
3031270	STTB 2,5	0,08-2,5 mm <sup>2</sup>	2,38	50
3031283	STTB 2,5 BU mavi	0,08-2,5 mm <sup>2</sup>	2,38	50
3031429	STTB 4	0,08-4 mm <sup>2</sup>	3,09	50
3031432	STTB 4 BU mavi	0,08-4 mm <sup>2</sup>	3,09	50

### Yaylı Topraklama Klemensler



ST 2,5-PE

3031513	ST1.5-PE	0,08-1,5 mm <sup>2</sup>	3,22	50
3031238	ST 2,5-PE	0,08-2,5 mm <sup>2</sup>	3,14	50
3031380	ST4-PE	0,08-4 mm <sup>2</sup>	3,34	50
3031500	ST6-PE	0,2-6 mm <sup>2</sup>	4,78	50
3036136	ST10-PE	0,2-10 mm <sup>2</sup>	5,72	50
3036165	ST16-PE	0,2-16 mm <sup>2</sup>	7,02	25
3036013	STTB 1,5-PE	0,08-1,5 mm <sup>2</sup> , iki katlı	6,71	50
3036026	STTB 2,5-PE	0,08-2,5 mm <sup>2</sup> , iki katlı	7,02	50
3036039	STTB4-PE	0,08-4 mm <sup>2</sup> , iki katlı	8,85	50

## Aksesuarlar

### Montaj Rayları



Sipariş Kodu	Tip	Açıklamalar Kesit mm2	Birim Fiyat TL/mt.	Ambalaj Miktarı mt.
1401682	NS15	15x5, çelik, delikli	7,71	2mt.
1401695	NS15	15x5, çelik, deliksiz	7,44	2mt.
0801733	NS 35/ 7,5	35x7,5, çelik, delikli w. otomat rayı	4,87	2mt.
0801681	NS 35/ 7,5	35x7,5, çelik, deliksiz w. otomat rayı	4,75	2mt.
1201730	NS 35/15	Yükseklik 15 mm delikli	13,99	2mt.
1201714	NS 35/15	Yükseklik 15 mm deliksiz	13,58	2mt.
1201002	NS32	G tipi çelik delikli	9,26	2mt.
1201015	NS32	G tipi çelik deliksiz	8,59	2mt.
1201756	NS35/15-AL	Alüminyum ray, deliksiz, yükseklik 15 mm	27,12	2mt.

### Klemens Durdurucuları



Sipariş Kodu	Tip	Açıklamalar	Birim Fiyat TL/Adet	Ambalaj Miktarı Ad.
3022276	CLIPFIX 35 -5	Vidasız durdurucu	0,88	50
1201442	E/UK	UK.. için, üniversal tabanlı	0,98	50
0800886	E/NS35N	NS 35 ray için	2,34	50
1201662	E/AL-NS 35	NS 35 ray için	7,44	10
1201659	E/AL-NS 32	NS 32 ray için	7,44	10

### Nihayet Plakaları



Sipariş Kodu	Tip	Açıklamalar	Birim Fiyat TL/Adet	Ambalaj Miktarı Ad.
3001022	D-UK 2,5	UK2.5N için	0,53	50
3001103	D-UK 2,5 BU mavi	UK2.5N BU için	0,53	50
3003020	D-UK 4/10	UK3N, UK5N, UK6N, UK10N, UK4-TG için	0,53	50
3003101	D-UK 4/10 BU mavi	UK 5N BU, UK 6N BU, UK10N BU, UKN 5 BU, UKN 6 BU için	0,53	50
3006027	D-UK 16	UK 16 için	0,75	50
3006108	D-UK 16 BU mavi	UK16NBU, UKN 16 BU için	0,75	50
2770024	D-UKK3/5	UKK3, UKK5 için	1,06	50
2770105	D-UKK3/5BUmavi	UKK3BU, UKK5BU için	1,06	50
2771023	D-UKKB 3/5	UKKB 5 için	1,24	50
3001394	D-UKKB10	UKKB10 için	1,58	50
1413052	D-MBKKB 2,5	MBKKB 2,5, MBKKB 2,5 PV için	0,73	50
1413081	D-MBKKB 2,5 BU mavi	MBKKB 2,5 BU için	0,73	50
3030417	D-ST 2,5	ST1,5, ST 2,5, ST 2,5/1 P, ST 2,5/1 P-PE için	0,59	50
3030420	D-ST4	ST4, ST4/1P, ST4/1P-PE için	0,59	50
3030433	D-ST 6	ST 6 için	0,66	50
3036644	D-ST10	ST 10 için	0,74	50
3036657	D-ST16	ST 16 için	0,88	50
3030459	D-STTB 2,5	STTB 1,5, STTB 2,5 için	0,66	50
3030462	D-STTB 4	STTB 4 için	0,66	50



### Ayırma Plakaları



Sipariş Kodu	Tip	Açıklamalar	Birim Fiyat TL/Adet	Ambalaj Miktarı Ad.
3003224	ATP-UK	UK 2,5N, UK 3N, UK 5N, UK 6N, UK 10N, UK 16N	0,81	50
2770215	TS-KK3	UK2.5N için	0,30	50
1302215	TS-K	UK5N,UK6N, UK10N, UK16N, UK 35 için	0,37	50
1413065	DP-MBKKB2.5	MBKKB 2,5 için	0,57	50
3101223	ATS-MTK	MTK, MTK P/P için	0,84	50
0310211	TS-RTK	URTK/S için	1,19	50
0310224	ATS-RTK	URTK/S için	1,87	100
2778521	ATP-UKK3/5	UKK3, UKK5 için	1,26	50
2771065	ATP-UKKB3	UKKB 5 için	1,35	50
2770817	DG-UKK3/5	UKK3, UKK5 için	1,15	50
3030721	ATP-ST4	ST 1,5, ST 2,5, ST 4, ST 2,5/1 P, ST 2,5/1 P-PE, ST-4MT, ST 4-TG, ST 4-HESI (5x20) için	0,48	50
3024481	ATP-ST6	ST 6 için	0,73	50
3030747	ATP-STTB4	STTB 1,5, STTB 2,5, STTB 4 için	0,76	50

## Aksesuarlar

### Üst Köprüler

Sipariş Kodu	Tip	Açıklamalar Kesit mm <sup>2</sup>	Birim Fiyat TL/mt.	Ambalaj Miktarı mt.
0201184	FB10-6	UK5N için, 10lu	4,91	10
0202170	FB10-8	UK6N için, 10lu	5,19	10
0203179	FB10-10	UK10N için, 10'lu	6,74	10
3000227	FBRI 2-5 N	UK2.5N, UK3N için, 2'li	1,27	10
3000201	FBRI 3-5 N	UK2.5N, UK3N için, 3'lü	1,87	10
3000191	FBRI 4-5 N	UK2.5N, UK3N için, 4'lü	2,47	10
2770642	FBR110-5 N	UK 2,5 N, UK 3N, UK3-MSTB-5.08 için 10'lu	5,47	10
2772080	FBR110-8 N	UKK5-HES1 için	6,16	10
0203250	FB110-6	UK5N için, 10'lu, izoleli	6,00	10
0203263	FB110-8	UK6N için, 10'lu, izoleli	6,69	10
0203276	FB110-10	UK10N için, 10'lu, izoleli	7,88	10
0203454	FB110-12	UK16N için, 10'lu, izoleli	8,75	10
0201333	FBI 2-15	UK35 için, 2'li	3,13	10
0201278	FBI 3-15	UK35 için, 3'lü	4,69	10
2303239	USBR2-7	UK 2.5N-5N için çengel köprü	2,70	1
0200062	SB2-8/13N	UK 6 N için çengel köprü	2,35	1
0311278	USB 2-RTK/S	URTK/S için çengel köprü	2,43	10
0311540	KSS 8	Kısa devre fişi	8,78	10
3000175	FBRNI 2-5 N	UKK 3 için, 2'li	1,65	10
2770639	FBRN110-5 N	UKK 3, MBKKB 2,5 için, 10'lu	6,34	10
3030161	FBS 2-5	ST 2,5 için, 2'li	0,55	50
3030174	FBS 3-5	ST 2,5 için, 3'lü	0,88	50
3030187	FBS 4-5	ST 2,5 için, 4'lü	1,18	50
3030190	FBS 5-5	ST 2,5 için, 5li	1,47	50
3030213	FBS 10-5	ST 2,5 için, 10'lu	2,95	10
3030226	FBS 20-5	ST 2,5 için, 20li	5,89	10
3038930	FBS 50-5	ST 2,5 için, 50li	14,75	10
3030336	FBS 2-6	ST 4 için, 2'li	0,67	50
3030242	FBS 3-6	ST 4 için, 3'lü	1,00	50
3030255	FBS 4-6	ST4 için, 4'lü	1,34	50
3030349	FBS 5-6	ST 4 için, 5'li	1,67	50
3030271	FBS 10-6	ST 4 için, 10'lu	3,34	10
3030365	FBS 20-6	ST 4 için, 20'li	6,63	10
3030284	FBS 2-8	ST 6 için, 2'li	0,80	10
3030297	FBS 3-8	ST 6 için, 3'lü	1,20	10
3030307	FBS 4-8	ST 6 için, 4'lü	1,61	10
3030310	FBS 5-8	ST 6 için, 5'li	2,01	10
3030323	FBS 10-8	ST 6 için, 10'lu	4,01	10
3005947	FBS 2-10	ST 10 için, 2'li	1,07	10
3005950	FBS 2-12	ST 16 için, 2'li	1,27	10
3030873	RBST10-(2,5/4)	ST serisi klemensler için 10 mm <sup>2</sup> 'den 4 ve 2,5 mm <sup>2</sup> 'ye geçiş köprüsü	2,24	10
3030886	RBST16-(2,5/4)	ST serisi klemensler için 16 mm <sup>2</sup> 'den 4 ve 2,5 mm <sup>2</sup> 'ye geçiş köprüsü	2,66	10
3030899	RBST35-(2,5/4)	ST serisi klemensler için 35 mm <sup>2</sup> 'den 4 ve 2,5 mm <sup>2</sup> 'ye geçiş köprüsü	3,06	10



FBI...



FBS...

### Klemens Etiketleri

0803579	ZBFM 4/WH:Baskısız	Yaylı 1,5 mm <sup>2</sup> klemensler için 100 adetlik baskısız etiket tabakası	7,03	10
1050004	ZB 5:Baskısız	2,5 mm <sup>2</sup> klemensler için 10 parçalı etiket şeridi, baskısız	0,90	10
5061549	ZBM 5/WH:Baskısız	2,5 mm <sup>2</sup> klemensler için 120 adetlik etiket tabakası, baskısız Yaylı	7,64	50
0803595	ZBFM 5/WH:Baskısız	2,5 mm <sup>2</sup> klemensler için 120 adetlik baskısız etiket tabakası	7,03	10
1051003	ZB 6:Baskısız	4 mm <sup>2</sup> klemensler için 10 parçalı etiket şeridi, baskısız	0,90	10
5061222	ZBM 6/WH:Baskısız	4 mm <sup>2</sup> klemensler için 100 adet etiket tabakası, baskısız	7,64	50



ZBFM...

## Aksesuarlar

### Klemens Etiketleri



ZBFM...

Sipariş Kodu	Tip	Açıklamalar	Birim Fiyat TL/Adet	Ambalaj Miktarı Adet
<b>0803618</b>	ZBFM 6/WH:Baskısız	Yaylı 4 mm <sup>2</sup> klemensler için 100 adetlik baskısız etiket tabakası	<b>7,03</b>	10
<b>1052002</b>	ZB 8:Baskısız	6 mm <sup>2</sup> klemensler için 10 parçalı etiket şeriti, baskısız	<b>0,90</b>	10
<b>0800734</b>	ZBFM 8/WH:Baskısız	Yaylı 6-10-16-35 mm <sup>2</sup> klemensler için 50 adetlik baskısız etiket tabakası	<b>7,64</b>	10
<b>1053001</b>	ZB10:Baskısız	10-16-35 mm <sup>2</sup> klemensler için 10 parçalı etiket şeridi, baskısız	<b>0,90</b>	10

### Kablo Etiket Kılıfları



PATG...

<b>1013795</b>	PATGO/10	Ø 00,6 1,2 mm iletkenler için, 10 mm, genişlik, kapalı	<b>7,14</b>	1000
<b>1013805</b>	PATG 1/10	Ø 01,5 2,5 mm iletkenler için, 10 mm genişlik, kapalı	<b>6,29</b>	1000
<b>1013818</b>	PATG 2/10	Ø 02,0 4,0 mm iletkenler için, 10 mm genişlik, kapalı	<b>6,72</b>	1000
<b>1013821</b>	PATG 3/10	Ø 04,0 7,0 mm iletkenler için, 10 mm genişlik, kapalı	<b>8,50</b>	500
<b>1013876</b>	PAT01/10	Ø 02,0 3,5 mm iletkenler için, 10 mm genişlik, açık	<b>12,92</b>	1000
<b>1013889</b>	PAT02/10	Ø 02,8 5,0 mm iletkenler için, 10 mm genişlik, açık	<b>20,57</b>	1000
<b>1013740</b>	PATG 0/15	Ø 00,6 1,2 mm iletkenler için, 15 mm genişlik, kapalı	<b>7,14</b>	1000
<b>1013025</b>	PATG 1/15	Ø 01,5 2,5 mm iletkenler için, 15 mm genişlik, kapalı	<b>6,29</b>	1000
<b>1013038</b>	PATG 2/15	Ø 02,0 4,0 mm iletkenler için, 15 mm genişlik, kapalı	<b>6,72</b>	1000
<b>1013041</b>	PATG 3/15	Ø 04,0 7,0 mm iletkenler için, 15 mm genişlik, kapalı	<b>8,50</b>	500
<b>1013054</b>	PATG 4/15	Ø 06,0 10,0 mm iletkenler için, 15 mm genişlik, kapalı	<b>8,93</b>	500
<b>1013119</b>	PAT01/15	Ø 02,0 3,5 mm iletkenler için, 15 mm genişlik, açık	<b>12,92</b>	1000
<b>1013122</b>	PAT0 2/15	Ø 02,8 5,0 mm iletkenler için, 15 mm genişlik, açık	<b>21,00</b>	1000
<b>1013135</b>	PAT0 3/15	Ø 05,0 8,0 mm iletkenler için, 15 mm genişlik, açık	<b>23,63</b>	500
<b>1013148</b>	PAT0 4/15	Ø 08,0 10,0 mm iletkenler için, 15 mm genişlik, açık	<b>28,56</b>	500
<b>1013847</b>	PATG 1/23	Ø 01,5 2,5 mm iletkenler için, 23 mm genişlik, kapalı	<b>8,08</b>	1000
<b>1013850</b>	PATG 2/23	Ø 02,0 4,0 mm iletkenler için, 23 mm genişlik, kapalı	<b>8,50</b>	500
<b>1013863</b>	PATG 3/23	Ø 04,0 7,0 mm iletkenler için, 23 mm genişlik, kapalı	<b>10,71</b>	500
<b>0808011</b>	PATG 4/23	Ø 06,0 10,0 mm iletkenler için, 23 mm genişlik, kapalı	<b>13,86</b>	200
<b>1013892</b>	PAT01/23	Ø 02,0 3,5 mm iletkenler için, 23 mm genişlik, açık	<b>16,49</b>	500
<b>1013902</b>	PAT0 2/23	Ø 02,8 5,0 mm iletkenler için, 23 mm genişlik, açık	<b>24,99</b>	500



PATO...

### Kablo Etiket Kılıfları İçin Etiketler (CMS - P1 Plotter İçin)



PABA...

<b>1013753</b>	PABA WH/10 Baskısız	10x4 mm'lik 20 adetlik etiket, baskısız, beyaz	<b>3,02</b>	50
<b>1013766</b>	PABA YE/10 Baskısız	10x4 mm'lik 20 adetlik etiket, baskısız, sarı	<b>3,02</b>	50
<b>1013151</b>	PABA WH/15 Baskısız	15x4 mm'lik 20 adetlik etiket, baskısız, beyaz	<b>3,02</b>	50
<b>1013698</b>	PABA YE/15 Baskısız	15x4 mm'lik 20 adetlik etiket, baskısız, sarı	<b>3,02</b>	50
<b>1013779</b>	PABA WH/23 Baskısız	23x4 mm'lik 20 adetlik etiket, baskısız, beyaz	<b>3,02</b>	10
<b>1013782</b>	PABA YE/23 Baskısız	23x4 mm'lik 20 adetlik etiket, baskısız, sarı	<b>3,02</b>	10

## Interface Röleler ve Aksesuarları

### Üniversal 6 mm PLC Röleler



PLC-RSC...

Sipariş Kodu	Tip	Açıklamalar	Birim Fiyat €/Adet	Ambalaj Miktarı Ad.
<b>6 A, 250 VAC/DC, 1 ENVERSÖR KONTAK (1 PDT)</b>				
2966906	PLC-RSC-12DC/21	12 VDC bobin gerilimi	9,37 €	10
2966171	PLC-RSC-24DC/21	24 VDC bobin gerilimi	9,25 €	10
2966184	PLC-RSC-24UC/21	24 VAC/DC bobin gerilimi	11,00 €	10
2966197	PLC-RSC-120UC/21	120 VAC/DC bobin gerilimi	13,04 €	10
2966207	PLC-RSC-230UC/21	230 VAC/DC bobin gerilimi	13,74 €	10
<b>6 A, 250 VAC/DC, 2 ENVERSÖR KONTAK (2 PDT)</b>				
2967060	PLC-RSC-24DC/21-21	24 VDC bobin gerilimi	11,66 €	10
2967073	PLC-RSC-24UC/21-21	24 VAC/DC bobin gerilimi	12,30 €	10
2967086	PLC-RSC-120UC/21-21	120 VAC/DC bobin gerilimi	15,80 €	10
2967099	PLC-RSC-230UC/21-21	230 VAC/DC bobin gerilimi	15,80 €	10

### Trío Power Anahtarlama Güç Kaynakları, Kısa Devre ve Aşırı Yüklenmeye Karşı Korumalı



2866268	TRIO-PS/1AC/24DC/2.5	1 fazlı, 24 VDC, 2,5 A	68,45 €	1
2866310	TRIO-PS/1AC/24DC/5	1 fazlı, 24 VDC, 5 A	91,25 €	1
2866323	TRIO-PS/1AC/24DC/10	1 fazlı, 24 VDC, 10 A	161,98 €	1
2866381	TRIO-PS/1AC/24DC/20	1 fazlı, 24 VDC, 20 A	216,75 €	1
2866459	TRIO-PS/3AC/24DC/10	3 fazlı, 24 VDC, 10 A	171,13 €	1
2866394	TRIO-PS/3AC/24DC/20	3 fazlı, 24 VDC, 20 A	239,65 €	1
2866404	TRIO-PS/3AC/24DC/40	3 fazlı, 24 VDC, 40 A	353,63 €	1

### Mini Power Anahtarlama Güç Kaynakları, Kısa Devre ve Aşırı Yüklenmeye Karşı Korumalı



MINI...

2938714	MINI-PS-100-240AC/5DC/3	5 VDC, 3 A	126,60 €	1
2938756	MINI-PS-100-240AC/10-15DC/2	10-15 VDC, 2 A	126,60 €	1
2866297	MINI-PS-100-240AC/10-15DC/8	10-15 VDC, 8 A	196,65 €	1
2938743	MINI-PS-100-240AC/2X15DC/1	±15 VDC, 1 A	136,60 €	1
2938840	MINI-PS-100-240AC/24DC/1	24 VDC, 1 A	105,30 €	1
2866446	MINI-PS-100-240AC/24DC/1,3	24 VDC, 1,3 A	105,30 €	1
2866983	MINI-SYS-PS 100-240AC/24DC/1.5	24 VDC, 1,5 A	118,13 €	1
2938730	MINI-PS-100-240AC/24DC/2	24 VDC, 2 A	123,20 €	1
2938837	MINI-PS-100-240AC/24DC/4	24 VDC, 4 A	156,80 €	1
2866653	MINI-PS-100-240AC/24DC/1,5/EX	24 VDC, 1,5 A Ex	177,25 €	1

### Quint Anahtarlama Güç Kaynakları, Kısa Devre ve Aşırı Yüklenmeye Karşı Korumalı



QUINT...

2938811	Quint-PS-100-240AC/12DC/10	1 fazlı 12 VDC, 10 A	300,10 €	1
2938578	Quint-PS-100-240AC/24DC/2.5	1 fazlı 24 VDC, 2,5 A	165,30 €	1
2938581	Quint-PS-100-240AC/24DC/5	1 fazlı 24 VDC, 5 A	233,90 €	1
2938604	Quint-PS-100-240AC/24DC/10	1 fazlı 24 VDC, 10 A	305,90 €	1
2938620	Quint-PS-100-240AC/24DC/20	1 fazlı 24 VDC, 20 A	408,20 €	1
2938879	Quint-PS-100-240AC/24DC/40	1 fazlı 24 VDC, 40 A	619,65 €	1
2866255	Quint-PS-100-240AC/48DC/5	1 fazlı 48 VDC, 5 A	348,60 €	1
2938248	Quint-PS-100-240AC/48DC/10	1 fazlı 48 VDC, 10 A	457,33 €	1
2938976	Quint-PS-100-240AC/48DC/20	1 fazlı 48 VDC, 20 A	682,13 €	1
2938594	Quint-PS-3X400-500AC/24DC/5	3 fazlı 24 VDC, 5 A	257,75 €	1
2938617	Quint-PS-3X400-500AC/24DC/10	3 fazlı 24 VDC, 10 A	330,68 €	1
2938727	Quint-PS-3X400-500AC/24DC/20	3 fazlı 24 VDC, 20 A	387,75 €	1
2938633	Quint-PS-3X400-500AC/24DC/30	3 fazlı 24 VDC, 30 A	539,65 €	1
2938646	Quint-PS-3X400-500AC/24DC/40	3 fazlı 24 VDC, 40 A	577,18 €	1
2938219	Quint-PS-3x400-500AC/48DC/10	3 fazlı 48 VDC, 10 A	406,00 €	1
2938222	Quint-PS-3x400-500AC/48DC/20	3 fazlı 48 VDC, 20 A	615,20 €	1
2938853	Quint-PS-100-240AC/24DC/5/Ex	Ex uygulamalar için 1 fazlı 24 VDC, 5A	430,20 €	1
2938866	Quint-PS-100-240AC/24DC/10/Ex	Ex uygulamalar için 1 fazlı 24 VDC, 10A	560,30 €	1
2938963	Quint-DIODE/40	Ex uygulamalarda %100 yedekleme için diyet modülü	135,50 €	1

## Interface Röleler ve Aksesuarları

### Quint SFB Serisi Güç Kaynakları, Sigorta Atırma Özellikli



Sipariş Kodu	Tip	Açıklamalar	Birim Fiyat €/Adet	Ambalaj Miktarı Ad.
2866747	Quint-PS-1AC/24DC/3.5	1 fazlı, 24VDC, 3,5A	143,00 €	1
2866750	Quint-PS-1AC/24DC/5	1 fazlı, 24VDC, 5A	202,00 €	1
2866763	Quint-PS-1AC/24DC/10	1 fazlı, 24VDC, 10A	264,00 €	1
2866776	Quint-PS-1AC/24DC/20	1 fazlı, 24VDC, 20A	348,00 €	1
2866734	Quint-PS/3AC/24DC/5	3 Fazlı SFB, 24VDC, 5A	215,00 €	1
2866705	Quint-PS/3AC/24DC/10	3 Fazlı SFB, 24VDC, 10A	282,00 €	1
2866792	Quint-PS/3AC/24DC/20	3 Fazlı SFB, 24VDC, 20A	325,00 €	1

## Analog Çeviriciler



MCR-SL-UI-UI-NC

2864150	MİNİ MCR-SL-UI-UI-NC	36 farklı kombinasyona ayarlanabilir, 3 yollu galvanik izolasyonlu kuvvetlendirici	205,33 €	1
2864176	MİNİ MCR-SL-UI-2I-NC	Giriş 0(4)..20 mA veya 0..10 V, çift çıkış 0(4)..20 mA sinyal çoğultayıcı	227,08 €	1
2865007	MİNİ MCR-SL-U-UI-NC	Giriş 0..24V veya 0..30V gerilim dönüştürücü izolatör, çıkış 0..10V, 0..5V, 1..5V, 2..10V	205,33 €	1
2864406	MİNİ MCR-SL-I-I	Giriş 0(4)..20 mA, çıkış 0(4)20 mA, 3 yol galvanik izolasyonlu kuvvetlendirici	140,18 €	1
2864684	MİNİ MCR-SL-U-U	Giriş 0.10 V veya ±10 V çıkış 0-10 V veya ±10 V, 3 yol galvanik izolasyonlu kuvvetlendirici	140,18 €	1
2813512	MİNİ MCR-SL-U-I-0	Giriş 0.10 V, çıkış 0..20 mA, 3 yollu galvanik izolasyonlu kuvvetlendirici	140,18 €	1
2813525	MİNİ MCR-SL-U-I-4	Giriş 0..10 V, çıkış 4..20 mA, 3 yollu galvanik izolasyonlu kuvvetlendirici	140,18 €	1
2813541	MİNİ MCR-SL-I-U-0	Giriş 0..20 mA, çıkış 0..10 V veya giriş ±20 mA, çıkış ±10 V, 3 yollu galvanik izolasyonlu kuvvetlendirici	140,18 €	1
2813538	MİNİ MCR-SL-I-U-4	Giriş 4..20 mA, çıkış 0..10 V, 3 yollu galvanik izolasyonlu kuvvetlendirici	140,18 €	1
2864422	MİNİ MCR-SL-RPS-I-I	Giriş 4.20 mA, çıkış 4.20 mA, sensör beslemeli izolasyon modülü	151,03 €	1
2864079	MİNİ MCR-SL-RPSS-I-I	Giriş 4..20 mA, çıkış 4..20 mA, sensör beslemeli izolasyon modülü, HART desteği	183,63 €	1
2864419	MİNİ MCR-SL-1CP-I-I	1 kanallı giriş 0(4)..20 mA, çıkış 0(4)..20 mA, pasif izolasyon modülü	151,03 €	1
2864655	MİNİ MCR-SL-2CP-I-I	2 kanallı giriş 0(4)..20 mA, çıkış 0(4)..20 mA, pasif izolasyon modülü	237,98 €	1
2864273	MİNİ MCR-SL-PT 100-UI-NC	Giriş 2,3,4 telli PT100, çıkış 0(4)..20 mA, 0..10 V, 1 0(1)..5 V sıcaklık dönüştürücü, (-150 °C ...+850 °C)	151,03 €	1
2864370	MİNİ MCR-SL-PT100-UI-200-NC	Giriş 2,3,4 telli PT 100, çıkış 0(4)..20 mA, 0..10 V 0(1)..5 V sıcaklık dönüştürücü, (-50 °C ...+200 °C)	151,03 €	1
2864299	MİNİ MCR-SL-TC-UI-NC	Giriş J, K tipi termokupl, çıkış 0(4)20 mA, 0.10 V, 0(1)..5V sıcaklık dönüştürücü	161,88 €	1
2810308	MİNİ MCR-SL-PT100-LP-NC	Giriş 2,3,4 telli PT 100, çıkış 4..20mA/20...4mA, döngü beslemeli sıcaklık dönüştürücü, (-150°C... 300°C)	140,18 €	1
2864105	MİNİ MCR-SL-NAM-2RN0	Namur amplifikatörü, giriş namur sensör/kurul kontak, çıkış 2 NO kontak	103,25 €	1
2864095	MİNİ MCR-SL-R-UI	Giriş 0.100kΩ direnç, çıkış I/U, potansiyometre dönüştürücü	205,38 €	1
2864082	MİNİ MCR-SL-UI-f	Akım/ Gerilim frekans dönüştürücü Giriş 0..20 mA, 4.. 20mA, 0.10mA, 2..10mA,	140,18 €	1
2864134	MİNİ MCR-SL-PTB	TBUS'a besleme taşımak için, REDUNDANT besleme terminali	43,45 €	1
2869728	ME6.2 TBUS-21.5/5-ST-3.81 GN	MİNİ modül 6,2mm için TBUS köprüsü	7,03 €	10
2866983	MİNİ-SYS-PS 100-240AC/24DC/1.5	24 VDC..1.5A çıkışlı besleme kaynağı (Alta TBUS köprüsü vardır)	118,13 €	1
2709561	ME-17,5 TBUS 1,5/5-ST-3,81 GN	Güç kaynağı için TBUS besleme köprüsü	5,65 €	10



MINI MCR-SL-PT 100



ME 6,2 TBUS

**daha güçlü**

**daha akıllı**

**daha küçük**



## **Yeni nesil Elektrohidrolik (Bataryalı) sıkma cihazları**

- IPS (Akıllı Sıkma Sistemi) ile tam değerlerde sıkma garantisi
- 18 V. Lithium - Ion batarya ile daha fazla sıkma sayısı
- 120 kN sıkma gücü ile çok daha güçlü (\* EK120 serisinde)
- Mini seride 50 kN sıkma gücü ile 240 mm<sup>2</sup> ye kadar pabuç sıkma
- Çalışma alanını aydınlatan entegre led ışık
- Ergonomik ve hafifletilmiş gövde ile çok daha kolay kullanım

## Yetkili Bayiler

### Adana

#### ÖZTEKNİK ENERJİ

Hacı Sabancı OSB Vatan Cad.  
No:13 Yakapınar / ADANA  
Tel : 0 ( 322 ) 394 40 13  
Fax: 0 ( 322 ) 394 47 44  
info@ozteknikenerji.com  
www.ozteknikenerji.com.tr

### Antalya

#### HAMAMCIOĞLU AYDINLATMA

**SAN. ve TİC. A.Ş.**  
Etiler Mah. Evliya Çelebi Cad. Koçak Apt.  
No:22-B - ANTALYA  
Tel : 0 ( 242 ) 311 22 00  
Fax: 0 ( 242 ) 311 01 00  
info@hamamcioglu.com.tr  
www.hamamcioglu.com.tr

### Bursa

#### MERPA PAZARLAMA A.S.

Nilüfer Tic. Mrk. Elk. Hırdavat ve  
Mak. Sitesi 65. Sk. No:17  
Nilüfer - BURSA  
Tel : 0 ( 224 ) 443 64 00  
Fax: 0 ( 224 ) 443 11 27  
merpa@merpa.com  
www.merpa.com

### Eskişehir

#### DERYA ELEKTRİK SAN. ve TİC.LTD. ŞTİ.

Teksan San. Sitesi B-4 Blok No:1  
ESKİŞEHİR  
Tel : 0 ( 222 ) 228 17 28  
Fax: 0 ( 222 ) 228 17 30  
deryaelk@hotmail.com

### Balıkesir

#### KRC ELEKTROMARKET LTD.ŞTİ.

Kasaplar Mh. Yeni İzmir Yolu No:6/B  
BALIKESİR  
Tel : 0 ( 266 ) 241 00 21  
Fax: 0 ( 266 ) 241 00 31  
balikesir@krcelektromarket.com  
www.krcelektromarket.com

#### ÖZTÜRK ELEKTRİK ELEKTRONİK MAK. SAN. TİC. LTD. ŞTİ.

Nilüfer Ticaret Merkezi 66. Sokak  
No:18 Nilüfer - BURSA  
Tel : 0 ( 224 ) 443 43 25  
Fax: 0 ( 224 ) 443 41 63  
info@ozturkelektrik.com  
www.ozturkelektrik.com

#### KIRAC ELEK.SAN.TİC.LTD.ŞTİ.

Organize San. Böl. Şehitler Bulvarı  
No:21 - ESKİŞEHİR  
Tel : 0 ( 222 ) 236 15 00  
Fax: 0 ( 222 ) 236 15 01  
kirac@kiracelektrik.com.tr  
www.kiracelektrik.com.tr

### Ankara

#### ALGAN TİCARET ve SANAYİ KOLL.ŞTİ.

Sanayi Caddesi 29 / 8  
Ulus - ANKARA  
Tel : 0 ( 312 ) 311 20 95  
Fax: 0 ( 312 ) 310 53 15  
algankollektif@hotmail.com

### Bartın

#### GELİŞİM ELEK.ELEKTR.TİC. PAZ.LTD.ŞTİ.

Cumhuriyet Mah.Atatürk Cad. Gözen 2  
Sitesi Deniz Ap.No.11/F - BARTIN  
Tel : 0 ( 378 ) 228 84 70  
Fax: 0 ( 378 ) 228 84 72  
gelisimelektrik\_74@hotmail.com  
www.gelisimelektrik.com

### Çanakkale

#### KALE ELEKTRİK İNŞAAT SAN. ve TİC. LTD. ŞTİ.

İnönü Cad. 225  
ÇANAKKALE  
Tel : 0 ( 286 ) 217 23 44  
Fax: 0 ( 286 ) 217 71 32  
kaleelektrik@ttmail.com

#### KRC ELEKTROMARKET LTD.ŞTİ.

Hasan Polatkan Cad. (Atalar Cad.)  
No:6/B - ESKİŞEHİR  
Tel : 0 ( 222 ) 234 34 04  
Fax: 0 ( 222 ) 234 35 45  
hakan@krcotomasyon.com  
www.krcelektromarket.com

### Bursa

#### EMOSAN ANKARA ELEK.MAK.OTOMASYON LTD.ŞTİ.

Sanayi Cad.Doğan Sok. No. 1/156  
ULUS - ANKARA  
Tel : 0 ( 312 ) 309 03 82  
Fax: 0 ( 312 ) 311 71 18  
info@emosan.com.tr  
www.emosan.com.tr

### Bursa

#### ALTERNATİF ELEKTRO MARKET SANAYİ TİC. LTD. ŞTİ.

Otomasyon Plaza Alaattin Bey mah.  
636 sok. no:12 - BURSA  
Tel : 0 ( 224 ) 443 05 05  
Fax: 0 ( 224 ) 443 05 00  
alternatif@aelektromarket.com.tr  
www.aelektromarket.com.tr

### Denizli

#### VEGA OTOMASYON MAK. TAAH. SAN. ve TİC. LTD. ŞTİ.

Bozburun Mevkii 7040 sok. No:33 - DENİZLİ  
Tel : 0 ( 258 ) 372 11 77  
Fax: 0 ( 258 ) 372 00 10  
atokat@vegaotm.com  
www.vegaotm.com

### Erzurum

#### TİMUR ELEKTRİK

Pelit Meydanı No:24/B  
ERZURUM  
Tel : 0 ( 442 ) 233 29 54  
Fax: 0 ( 442 ) 233 98 90  
erdinctimur@gmail.com  
www.timurelektrik.com.tr

#### EMOSAN ANKARA ELEK.MAK.OTOMASYON LTD.ŞTİ.

47 Sk. No:2 Ostim  
ANKARA  
Tel : 0 ( 312 ) 354 62 24  
Fax: 0 ( 312 ) 354 48 99  
info@emosan.com.tr  
www.emosan.com.tr

#### BOTEK ELEK. ELEKTRONİK OTOMAS. SAN.TİC.LTD.ŞTİ.

Nilüfer Ticaret Merkezi Otomasyon Plaza  
No:20 - BURSA  
Tel : 0 ( 224 ) 441 15 45  
Fax: 0 ( 224 ) 441 28 80  
fatih@botekotomasyon.com  
www.botekotomasyon.com

### Diyarbakır

#### ECER ELEKTRİK SAN. ve TİC LTD. ŞTİ.

Musavirler Apartmanı Altı, 3/E Ali Emiri  
Caddesi, 5. Sokak - DİYARBAKIR  
Tel : 0 ( 412 ) 223 31 88  
Fax: 0 ( 412 ) 223 95 15  
ecerelektrik21@ttmail.com

### Gaziantep

#### AN-EL ELEKTRO TEKNİK SAN LTD ŞTİ.

İncilipınar Mah. Kıbrıs Cad. No:10 / A  
GAZİANTEP  
Tel : 0 ( 342 ) 220 56 85  
Fax: 0 ( 342 ) 230 40 89  
info@anelelektroteknik.com  
www.anelelektroteknik.com

#### ÜNKO ELEK.İNŞ.MAK.SAN.TİC.AŞ.

Sanayi Caddesi 17 / B  
Ulus - ANKARA  
Tel : 0 ( 312 ) 311 88 55  
Fax: 0 ( 312 ) 310 91 92  
unko@unko.com.tr  
www.unko.com.tr

#### KRC ELEKTROMARKET LTD.ŞTİ.

Nilüfer Ticaret Merkezi 66. Sk. No:25  
Beşevler - BURSA  
Tel : 0 ( 224 ) 443 45 00  
Fax: 0 ( 224 ) 443 45 88  
bursa@krcelektromarket.com  
www.krcelektromarket.com

### Elazığ

#### SOYUYÜCE ELEKTRİK İNŞ. SAN. ve TİC. LTD. ŞTİ.

1. Harput Cad. 6/A - ELAZIĞ  
Tel : 0 ( 424 ) 218 33 00  
Fax: 0 ( 424 ) 212 12 50  
nadirsoyuyuce@gmail.com

### İstanbul - Avrupa

#### ANKA ELEKTRİK ELEKTRONİK MÜHENDİSLİK SAN. TİC. LTD. ŞTİ.

Perpa Tic. Mrk. A - Blok Kat : 5 No : 182 -  
184 Okmeydanı - İSTANBUL  
Tel : 0 ( 212 ) 222 00 61  
Fax: 0 ( 212 ) 222 01 70  
umitertan@ankamuh.com  
www.ankamuh.com



## **İstanbul - Avrupa**

### **BOTEK ELEK. ELEKTRONİK OTOMAS. SAN. TİC. LTD. ŞTİ.**

Perpa Ticaret Merkezi A Blok Kat:2 No: 2-3  
Okmeydanı - İSTANBUL  
Tel : 0 ( 212 ) 210 94 27  
Fax: 0 ( 212 ) 210 94 43  
info@botekotomasyon.com  
www.botekotomasyon.com

## **İstanbul - Anadolu**

### **BOTEK ELEK. ELEKTRONİK OTOMAS. SAN. TİC. LTD. ŞTİ.**

Keyap Çarşısı F 1 Blok No:89  
Yukarı Dudullu - Ümraniye / İSTANBUL  
Tel : 0 ( 212 ) 527 75 31  
Fax: 0 ( 212 ) 527 75 35  
info@botekotomasyon.com  
www.botekotomasyon.com

## **Kayseri**

### **ANKA ELEKTRİK ELEKTRONİK OTOMASYON**

Organize San. Böl. 18. Cad. No:18  
KAYSERİ  
Tel : 0 ( 352 ) 321 40 08  
Fax: 0 ( 352 ) 321 28 23  
fatihlazoglu@ankaelektrik.com  
www.ankaelektrik.com

## **Samsun**

### **ASAL ELEKTRİK MAKİNA TİCARET**

Pazar Mahallesi Şeyh  
Hamza Sok.  
No:13 SAMSUN  
Tel : 0 ( 362 ) 432 14 00  
Fax: 0 ( 362 ) 431 26 38  
asal@asalelektrik.com  
www.asalelektrik.com

## **Sivas**

### **TERMO ELEKTRİK MAKİNE İNŞAAT MALZ. SAN. TİC. LTD. ŞTİ.**

Çarşıbaşı Mah. 5. Sokak  
Ercan Apt. altı No:4 - SIVAS  
Tel : 0 ( 346 ) 224 00 33  
Fax: 0 ( 346 ) 221 32 09  
termo@termoelektrik.com  
www.termoelektrik.com

### **İBAY ELEK. SAN. TİC. LTD. ŞTİ.**

Okçumusa Cad. Yanıkkapı  
Tenha Sokak Yusuf Mutlu İş Hanı  
Kat:1 Karaköy - İSTANBUL  
Tel : 0 ( 212 ) 253 11 75  
Fax: 0 ( 212 ) 235 90 06  
info@ibayelektrik.com.tr  
www.ibayelektrik.com.tr

### **VEKMAR ELEKTRİK SİSTEMLERİ YATIRIM ve TİCARET A.Ş.**

BOSB Boya Vernik Organize Sanayi Bölgesi,  
TEM Yanyolu üzeri Orhanlı-Tuzla  
İSTANBUL  
Tel : 0 ( 216 ) 593 11 00  
Fax: 0 ( 216 ) 593 11 12  
vekmar@vekmar.com.tr  
www.vekmar.com.tr

### **RUHBAŞ ELEKTROMARKET ELEK. OTM. İNŞ. TAAH. SAN. TİC. LTD. ŞTİ.**

Sanayi Bölgesi 3. Cadde No:24  
KAYSERİ  
Tel : 0 ( 352 ) 336 32 10  
Fax: 0 ( 352 ) 336 32 11  
ruhbas@ruhbas.com  
www.ruhbas.com

## **İzmir**

### **BATISAN SAN. TİC. LTD. ŞTİ.**

1204 Sokak No:41 E  
Gıda Çarşısı  
Yenişehir - İZMİR  
Tel : 0 ( 232 ) 469 10 86  
Fax: 0 ( 232 ) 469 10 78  
batisan@batisan.com  
www.batisan.com

### **PINAR ELEKTRİK MALZ. SAN. VE TİC. PZ. LTD. ŞTİ.**

Orta Mahallesi Çevreyolu Cad. No:1  
Bayrampaşa - İSTANBUL  
Tel : 0 ( 212 ) 613 47 11  
Fax: 0 ( 212 ) 613 47 13  
info@pinarelektrik.com  
www.pinarelektrik.com

## **Konya**

### **KONYA ENERJİ ELEKTRİK MALZ. LTD. ŞTİ.**

Büsan Org. San. Kosgeb Cad. No:66  
KONYA  
Tel : 0 ( 332 ) 345 09 00  
Fax: 0 ( 332 ) 345 09 09  
veli@konyaenerji.com.tr  
www.konyaenerji.com.tr

## **Tekirdağ**

### **BOTEM BOBİNAJ ELEKTRİK. MLZ. TİC. ve PAZ. SAN. ve TİC. LTD. ŞTİ.**

Kumyol Cad. No:31/C  
Çorlu - TEKİRDAĞ  
Tel : 0 ( 282 ) 652 33 56  
Fax: 0 ( 282 ) 653 21 68  
botembobinaj@hotmail.com

## **Malatya**

### **YUVAM ELEKTRİK SAN. ve TİC. LTD. ŞTİ.**

Niyazi Misri Caddesi Niyazi Sokak 1.Ara  
No:4 - MALATYA  
Tel : 0 ( 422 ) 321 49 69  
Fax: 0 ( 422 ) 324 12 82  
info@yuvamelektrik.com.tr  
www.yuvamelektrik.com.tr

### **TRAKYA ENDÜSTRİ FAB. MLZ. TİC. LTD. ŞTİ.**

Fevzipaşa Cad. No : 5 Çerkezköy  
TEKİRDAĞ  
Tel : 0 ( 282 ) 726 90 45  
Fax: 0 ( 282 ) 726 24 02  
info@trakyaendustri.com.tr  
www.trakyaendustri.com.tr

### **OTS ELEKTRONİK SAN. TİC. LTD. ŞTİ.**

Marmara San. Sitesi R - Blok No:453  
İkitelli - K.Çekmece İSTANBUL  
Tel : 0 ( 212 ) 444 14 19  
Fax: 0 ( 212 ) 494 28 29  
askisakurek@otselektronik.com  
www.otselektronik.com

### **TEKNOPAN PANO ELEKTRİK MALZEMELERİ TİC. LTD. ŞTİ.**

1203/5 Sokak No:3/B İkiz Çarşı-2  
Yenişehir - İZMİR  
Tel : 0 ( 232 ) 459 41 41  
Fax: 0 ( 232 ) 459 20 84  
info@teknopanltd.com  
www.teknopanltd.com

## **İzmit**

### **NOKTA ELEKTOSHOP**

Ankara Caddesi No:87  
İZMİT  
Tel : 0 ( 262 ) 321 88 85  
Fax: 0 ( 262 ) 321 93 34  
info@noktaelektroshop.com  
www.noktaelektroshop.com

### **ÜNPA ELEKTROTEKNİK PAZ. SAN. LTD. ŞTİ.**

Okçumusa Cad. No:32/A Karaköy  
İSTANBUL  
Tel : 0 ( 212 ) 256 97 82  
Fax: 0 ( 212 ) 237 36 34  
unpa@unpaelektrik.com.tr  
www.unpaelektrik.com.tr

## **Mersin**

### **ER ELEKTRİK SANAYİ ve TİC. LTD. ŞTİ.**

Mustafa Kemal Mahallesi H. Okan  
Merzeci Blv. No:396/A - MERSİN  
Tel : 0 ( 324 ) 226 36 37  
Fax: 0 ( 324 ) 226 36 36  
info@erelektrik.com.tr  
www.erelektrik.com.tr

## **Trabzon**

### **AREMES END. OTOMASYON MÜH. VE SERVİS HİZ. LTD. ŞTİ.**

Değirmendere San. Sitesi  
13. Blok No.19  
TRABZON  
Tel : 0 ( 462 ) 325 40 60  
Fax: 0 ( 462 ) 325 30 66  
info@aremes.com.tr  
www.aremes.com.tr

## **İstanbul - Anadolu**

### **BETESAN MÜHENDİSLİK GEMİ. ELK. İNŞ. İÇ ve DIŞ TİC. LTD. ŞTİ.**

Rauf Orbay Cad. No:19/1  
Tuzla - İSTANBUL  
Tel : 0 ( 216 ) 395 22 48  
Fax: 0 ( 216 ) 395 97 28  
info@betesan.com  
www.betesan.com.

## **Karaman**

### **KONYA ENERJİ ELEKTRİK MALZ. LTD. ŞTİ.**

Sekiçeşme Mah. Atatürk Bulvarı  
No:94/A - KARAMAN  
Tel : 0 ( 338 ) 214 99 29  
Fax: 0 ( 338 ) 224 99 28  
bilgi@konyaenerji.com.tr  
www.konyaenerji.com.tr

## **Sakarya**

### **ELPİM MAK. İNŞ. ELEKTRİK MALZ. PAZARLAMA TİC. ve SAN. A.Ş.**

Erenler Mah. 201 Sk.  
SAKARYA  
Tel : 0 ( 264 ) 276 00 83  
Fax: 0 ( 264 ) 275 19 00  
elpim@elpim.com.tr  
www.elpim.com.tr

## İrtibat Adresleri

### Merkez:

Eski Londra Asfaltı No: 6 34295 Beşyol - Sefaköy / İstanbul  
Tel : +90 (212) 624 92 04 pbx • Fax: +90 (212) 592 48 10

<http://www.kardeselektrik.com.tr> • e-mail: [info@kardeselektrik.com.tr](mailto:info@kardeselektrik.com.tr)  
<http://www.unalkardes.com.tr> • e-mail: [info@unalkardes.com.tr](mailto:info@unalkardes.com.tr)

### Bölge Bürolarımız:

#### İç Anadolu - Karadeniz Bölgesi:

İvedik O.S.B. 1122 Cd. (Eski 22. Cd.) No:40/28 Prestij İş Merkezi  
İvedik - Yenimahalle / Ankara  
Tel: +90 (312) 395 87 40 • Fax: +90 (312) 395 87 44

#### Akdeniz ve Doğu Anadolu Bölgesi:

Döşeme Mah. Mücahitler Cad. Baysan İş Merkezi Kat: 3 No: 73 Adana  
Tel: +90 (322) 453 69 69 • Fax:+90 (322) 453 69 95

#### Ege Bölgesi:

1004 Sokak No: 5 L Kat: 3/310 Keremoğlu İş Mrk. 35110 Yenişehir / İzmir  
Tel: +90 (232) 459 14 24 • Fax:+90 (232) 469 14 15

#### Orta Anadolu Bölgesi:

Tel: +90 (533) 819 06 51 • Fax:+90 (332) 265 18 57

#### Güney Marmara Bölgesi:

Tel: +90(538) 429 34 60 • Fax:+90 (224) 452 97 11

## Genel Şartlar

- Bu fiyat listesi 01 Ocak 2010 tarihinden itibaren geçerli olan liste fiyatlarımızı içermektedir.
- Fiyatlarımızda önceden herhangi bir ihbara gerek duymaksızın değişiklik yapma hakkımız mahfuzdur.
- Fiyatlarımıza KDV dahil değildir.
- Döviz bazında verilen fiyatlar teslim tarihindeki T.C.M.B. döviz satış kuru üzerinden Türk Lirasına (TL) çevrilerek fatura edilir.
- Listemizde bulamadığınız ürünler için, lütfen satış birimlerimiz ile irtibata geçiniz.
- Teslimatlarımız, teslim tarihinde geçerli olan fiyat listemize göre yapılmaktadır.
- Nakliye ücreti alıcıya aittir.
- Satılan ürünler, Kardeş A.Ş.'nin yazılı onayı olmadan iade kabul edilmez.

# Diğer Üretimlerimiz

## Karbon Grafit Ürünler



- Karbon Fırçalar
- Mekanik Sızdırmazlık Elemanları ve Yatakları
- Endüstriyel Grafit Uygulamaları

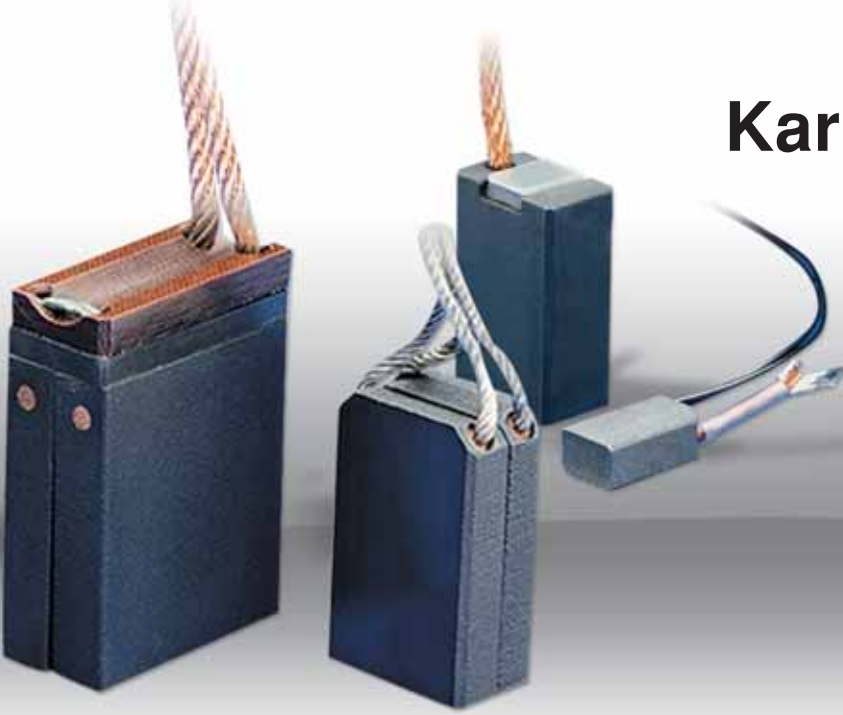

## Oto Kömürleri ve Kömür Yuvaları



- Marş Motoru Kömürleri
- Alternatör Kömürleri
- Kömür Yuvaları





Yetkili Satıcı: